

■ GEBERIT
KERAMAG

GEBERIT OBJEKT- MAGAZIN

AUSGABE 2018/19

**KNOW
HOW
INSTALLED**



BAUAUFGABEN

- 10 GESCHOSSWOHNUNGSBAU
- 26 1-/2-FAMILIENHÄUSER
- 42 HOTELS UND GASTRONOMIE
- 58 BILDUNGSEINRICHTUNGEN
- 72 PFLEGEINRICHTUNGEN
- 88 ARBEITSSTÄTTEN
- 102 TRANSIT, MESSEN, SPORTSTÄTTEN

FUNKTIONEN

- 124 KERAMAG KERATECT®
- 126 KERAMAG BADMÖBEL
- 128 KERAMAG RIMFREE® WCS
- 130 GEBERIT AQUACLEAN
- 132 GEBERIT GERUCHSABSAUGUNG
- 134 BODENEBENES DUSCHEN
- 136 GROßER BADKOMFORT FÜR KLEINE RÄUME
- 138 KERAMAG URINAL-SPÜLSYSTEME
- 140 MONTAGETECHNOLOGIEN
- 142 GEBERIT GIS INDUSTRIELLE VORFERTIGUNG
- 144 BIM@GEBERIT
- 145 GEBERIT PROPLANNER

KOMPLETTBAD-SERIEN

- 148 KERAMAG ACANTO
- 164 KERAMAG ICON
- 178 KERAMAG IT!
- 188 KERAMAG SMYLE
- 198 KERAMAG RENOVA NR. 1
- 212 KERAMAG RENOVA NR. 1 PLAN

DESIGN-SERIEN

- 236 KERAMAG XENO²
- 248 KERAMAG CITTERIO
- 258 KERAMAG MYDAY
- 268 KERAMAG SILK
- 280 KERAMAG PRECIOSA II
- 288 KERAMAG PRECIOSA

GÄSTEBÄDER

- 298 KERAMAG ICON XS
- 306 KERAMAG RENOVA NR. 1 COMPRIMO

UNTERBAU-, EINBAU- UND AUFSATZWASCHTISCHE

- 322 KERAMAG VARIFORM
- 332 KERAMAG RONDO, FUTURA, WASHTOP

BADEWANNEN

- 336 KERAMAG COMFORT PLUS UND COMFORT PLUS FAMILY

SPIEGELELEMENTE

- 344 KERAMAG OPTION, OPTION PLUS, OPTION BASIC

BARRIEREFREIE BÄDER

- 356 KERAMAG RENOVA NR. 1 COMFORT
- 362 KERAMAG RENOVA NR. 1 COMFORT PRO
- 364 KERAMAG AGILO UND PRIVO
- 366 KERAMAG PLUS4, PARACELBUS, VITALIS

KINDGERECHTE SANITÄRRÄUME

378 WASCHTISCHE UND
WASCHLANDSCHAFTEN

382 WCS

EINZELMODELLE

392 WASCHTISCHE

396 HOCK-WC

BADSYSTEME

402 GEBERIT AQUACLEAN

404 Geberit AquaClean Mera

406 Geberit AquaClean Sela

408 Geberit AquaClean Tuma

412 BODENEBENE DUSCHEN UND
ABLAUFGARNITUREN

414 Geberit Setaplano

418 Keramag Opale

420 Geberit CleanLine

422 Geberit Wandablauf

424 Geberit Bodenablauf

426 Geberit Badewannen-Zu- und -Abläufe

428 Geberit Design-Siphons

434 WASCHTISCHARMATUREN

436 Geberit Piave und Brenta

440 Geberit Typ 185, 186, 60

446 URINALSYSTEME

448 Geberit Preda, Selva und Tamina

452 Keramag Renova Nr. 1 und

Keramag Renova Nr. 1 Plan

454 Keramag Centaurus

456 Urinaltrennwände

458 Keramag Flushcontrol
und FlushTimeControl

INSTALLATIONS- SYSTEME

468 GEBERIT DUOFIX

474 GEBERIT GIS

476 GEBERIT QUATTRO

SPÜLSYSTEME

488 BETÄTIGUNGSPLETTEN, WC- UND
URINAL-STEUERUNGEN

490 Geberit Sigma

492 Geberit Omega

494 Geberit Urinalsteuerungen

496 Geberit Fernbetätigungen

500 Geberit DuoFresh Geruchsabsaugung

506 GEBERIT SANITÄRMODULE

508 Geberit Monolith Plus

510 Geberit Monolith

512 Geberit Monolith individuell

ROHRLEITUNGS- SYSTEME

518 VERSORGUNGSSYSTEME

520 Geberit PushFit

522 Geberit Mepla

524 Geberit Mapress

526 Geberit Hygienespülung

530 Geberit innenliegende Zirkulation

556 ENTWÄSSERUNGSSYSTEME

558 Geberit Silent-PP

560 Geberit Silent-db20

562 Geberit Silent-Pro

564 Geberit Rohrschott

566 Geberit Pluvia

569 Geberit konventionelle
Dachentwässerung

BROSCHÜREN

586 FÜR FACHKUNDEN

590 FÜR ENDKUNDEN

NACHHALTIGKEIT

594 ZUKUNFT SCHAFFEN

FARBEN / MATERIALIEN

598 GESAMTSORTIMENT

PROGRAMMÜBERSICHT

	KERAMAG ACANTO	KERAMAG ICON	KERAMAG ITI	KERAMAG SMYLE	KERAMAG RENOVA NR. 1	KERAMAG RENOVA NR. 1 PLAN	KERAMAG XENO ²	KERAMAG CITTERIO	KERAMAG MYDAY	KERAMAG SILK	KERAMAG PRECIOSA II
WASCHTISCH	150	166	180	190	200	214 216	238	250	260	270	282
BADMÖBEL	151	167	180	190	201	214	238	250	260	270	282
WC	152	168	182	192 194	202	218	240	252	262	272	284
BIDET	152	168	182	192 194	209	219	240	252	262		284
URINAL	152*	169*			204	220					
DUSCHE	155*	171	183*	192*	206	223*	242*	253*	262*		285*
BADEWANNE	154	170	183*	192*	206	222*	242		262		285
SPIEGEL	151	167	180				239	250	260	270	
SERIEN- ÜBERSICHT	156	172	184	196	208	224	244	254	264	274	286

* Keramag Empfehlung: Diese Produkte passen zur gewählten Serie.

KERAMAG PRECIOSA	KERAMAG ICON XS	KERAMAG RENOVA NR. 1 COMPRIMO	UNTERBAU-, EINSATZ- UND AUFSATZWASCHTISCHE	BADEWANNEN	SPIEGELELEMENTE	BARRIEREFREIE BÄDER	KINDGERECHTE SANITÄRRÄUME	EINZELMODELLE	GEBERIT AQUACLEAN	BODENEBENE DUSCHEN UND ABLAUFGARNITUREN	WASCHTISCHARMATUREN	URINALSYSTEME	GEBERIT MONOLITH
290	300	308	322 332			356 362 364 366	378 380	392 394		428	436 440		
	300	308				358		398					
293	302	310				360 366	382	396	404 406 408				508 510
293													
292*												448 452 454	
292*		313*								414 418 420 422 424			
292		312		338		361*	386			426			
	300	308			346	357							
294	304	314	328 333	340	348	368	384	398	410	430	442	460	514







WIR MACHEN IHRE SANITÄRPROJEKTE ZU UNSEREM ANLIEGEN. SCHNELLER FINDEN, WAS SIE ERFOLGREICH MACHT

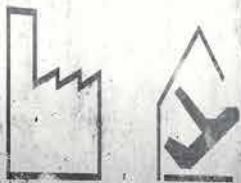

Im Objekt-Magazin finden Sie alles, was Profis für erfolgreiche Sanitärprojekte brauchen – vor und hinter der Wand. Wir machen es Ihnen einfacher, genau die Produkte zu finden, die zu Ihrem Projekt passen. Alle Produkte haben wir den typischen Bauaufgaben zugewiesen, für die sie geeignet sind. Eine Übersicht finden Sie am Anfang des Objekt-Magazins und in jedem Sortimentsbereich nochmals eine Zuordnungsliste. Dazu haben wir für Sie viele weitere Informationen wie Planungshilfen, relevante Normen und Techniken zusammengestellt. Denn wir möchten Ihnen mit dem Objekt-Magazin eine praktische Arbeitshilfe an die Hand geben, die Sie im Alltag unterstützt und noch erfolgreicher macht.

BADRÄUME FÜR WOHNBAUPROJEKTE



GESCHOSS- WOHNUNGSBAU

- Anspruchsvolle Qualität für zufriedene Wohnungskäufer und -mieter
- Wirtschaftliche Systeme, bei denen alles zusammenpasst
- Platzsparende Installationen für effiziente Raumnutzung
- Lösungen für spezielle Bausituationen und barrierefreie Anwendungen
- Aktuelle Designs, passend zum Anspruch des Bauprojekts
- Durchdachte Lösungen für einen schnellen Baufortschritt
- Sicherer Brand- und Schallschutz
- Sicherheit bei der Einhaltung von Normen und Regeln zum Trinkwasserschutz
- Hohe Verfügbarkeit und Liefersicherheit
- Langlebige, nachhaltige Produkte mit langer Nachkauf- und Ersatzteilsicherheit

Wohnhaus
Moskau, Russland

© Frank Herfort / ARTUR IMAGES

BÄDER, DIE PASSEN

UMFASSENDE LÖSUNGEN FÜR IHR BAUPROJEKT



BETÄTIGUNGSPLETTEN

Designvarianten für jeden Einrichtungsstil.

INSTALLATIONSWÄNDE

Installationssysteme für Flexibilität bei der Badgestaltung, teilhoch, raumhoch oder als Raumteiler.

KERAMIK

Keramikserien für WC, Waschtisch, Bidet in vielen Größen und Ausführungen. Mit passenden Wannen- und Duschlösungen.



GESCHOSS- WOHNUNGSBAU

LICHTSPIEGELELEMENTE

Vielfältige Lichtspiegelemente und Spiegelschränke mit Zusatzfunktionen.

TRINKWASSER, ABWASSER, BRANDSCHUTZ, SCHALLSCHUTZ

Systemgeprüfte Lösungen mit Prüfzeugnissen für sicheren Brand- und Schallschutz. Normgerechte Trink- und Abwasserinstallationen.

MONTAGEELEMENTE

Flexible Installationssysteme für Vorwandinstallationen.

TRINKWASSER

Sichere Trinkwasserhygiene mit Edelstahl- und Verbundrohrsystemen.

BADMÖBEL

Passende Waschtischunterschränke, Seitenschränke und Hochschränke zu den Keramik Keramag Serien.

PLANUNGSHILFEN UND NORMEN

NORMEN UND RICHTLINIEN



SANITÄRRaumPLANUNG

		Stand
VDI 6000 / Blatt 1	Ausstattung von und mit Sanitärräumen – Wohnungen	2008-02
VDI 6000 / Blatt 1.1	Ausstattung von und mit Sanitärräumen – Grundlagen und Systeme – Vorgefertigte Sanitär-Bauelemente (Fertigsanitärräume, Installationssysteme)	2012-02
DIN 18040-2	Barrierefreies Bauen – Planungsgrundlagen, Wohnungen	2011-10
VDI 6008 / Blatt 1	Barrierefreie Lebensräume – Allgemeine Anforderungen und Planungsgrundlagen	2012-12
VDI 6008 / Blatt 2	Barrierefreie Lebensräume – Möglichkeiten der Sanitärtechnik	2012-12
DIN EN 1996-1-1	Bemessung und Konstruktion von Mauerwerksbauten – Allgemeine Regeln für bewehrtes und unbewehrtes Mauerwerk	2013-02
DIN 18183-1	Trennwände und Vorsatzschalen aus Gipskartonplatten mit Metallunterkonstruktionen	2009-05
DIN / VDE 0100-701	Errichten von Niederspannungsanlagen – Anforderungen für Betriebsstätten, Räume und Anlagen besonderer Art – Räume mit Badewanne oder Dusche	2008-10
DIN 18534	Abdichtung von Innenräumen	2017-07



BRANDSCHUTZ

		Stand
DIN 4102 / 1-12	Brandverhalten von Baustoffen und Bauteilen / Teil 1-12	
M-LüAR	Muster-Richtlinie über brandschutztechnische Anforderungen an Lüftungen (Muster-Lüftungsanlagen-Richtlinie)	2005-09 (Änderung 2015-12)
MLAR	Muster-Richtlinie über brandschutztechnische Anforderungen an Leitungsanlagen (Muster-Leitungsanlagen-Richtlinie – MLAR)	Fassung 2015-02 (Redaktionsstand 2016-04)
MBO	Musterbauordnung	Fassung 2002-11 (Änderung 2016-05)
MVV TB	Muster-Verwaltungsvorschrift Technische Baubestimmungen	Ausgabe 2017 / 1



SCHALLSCHUTZ

		Stand
DIN 4109	Schallschutz im Hochbau	2018-01 2016-07
VDI 4100	Schallschutz im Hochbau – Wohnungen – Beurteilung und Vorschläge für erhöhten Schallschutz	2012-10
DEGA-Empfehlung 103	Schallschutz im Wohnungsbau – Schallschutzausweis	2009-03
DEGA-Memorandum 104	Schallschutz im eigenen Wohnbereich	2015-02



TRINKWASSER

Stand

Trinkwasserverordnung (TrinkwV)	Verordnung über die Qualität von Wasser für den menschlichen Gebrauch	2018-01
DIN EN 1717	Schutz des Trinkwassers vor Verunreinigungen in Trinkwasserinstallationen	2011-08
DIN EN 806	Technische Regeln für Trinkwasserinstallationen	
DIN 1988	Technische Regeln für Trinkwasserinstallationen	
VDI / DVGW 6023	Hygiene in Trinkwasserinstallationen – Anforderungen an Planung, Ausführung, Betrieb und Instandhaltung	2013-04
VDI 6003	Trinkwassererwärmungsanlagen – Komfortkriterien und Anforderungsstufen für Planung, Bewertung und Einsatz	2012-10
DVGW 551	Trinkwassererwärmungs- und Trinkwasserleitungsanlagen – Technische Maßnahmen zur Verminderung des Legionellenwachstums – Planung, Errichtung, Betrieb und Sanierung von Trinkwasserinstallationen	2004-04
UBA-Bewertungsgrundlage	Bewertungsgrundlage für metallene Werkstoffe in Kontakt mit Trinkwasser	2017-03
ZVSHK-Merkblatt Dichtheitsprüfung	Dichtheitsprüfungen von Trinkwasserinstallationen mit Druckluft, Inertgas oder Wasser	2011-01



ABWASSER

Stand

DIN EN 12056	Schwerkraftentwässerungsanlagen innerhalb von Gebäuden	2001-01
DIN 1986-100	Entwässerungsanlagen für Gebäude und Grundstücke	2016-12
DIN EN 1610	Einbau und Prüfung von Abwasserleitungen und -kanälen	2015-12
DIN EN 752	Entwässerungssysteme außerhalb von Gebäuden – Kanalmanagement	2008-04

PLANUNGSHILFEN UND NORMEN

MAßE VON SANITÄROBJEKTEN, BEWEGUNGSFLÄCHEN UND ABSTÄNDE

Sanitäre Ausstattungsgegenstände	Waschbecken						WC	Bidet	Badewannen und Duschlösungen		Urinal	(Tee- / Kaffee-) Küche			Barrierefrei		
	Waschtisch	Doppelwaschtisch	Einbauwaschtisch (1 Becken) mit Unterschränk	Einbauwaschtisch (2 Becken) mit Unterschränk	Handwaschbecken	Schminktisch	Wand-WC, Spülung für Wand-einbau	Bidet (Sitzwaschbecken)	Duschwanne bodenebene Dusche	Badewanne	Urinal	Spüle (Einzel / Doppel)	Geschirrspülmaschine	Ausgussbecken	Duschplatz	Waschtisch	WC
Kurzbezeichnung	WT	DWT	EWT	EDWT	HWB	ST	WCu	BI	DU	BW	UR	SP	SM	AB	DU	WT	WC

Empfohlene Maße von Sanitäröbekten in cm

Breite	60	120	70	140	45	60	40	40	90	175	40	90 / 120	60	50	150	60	40
Tiefe	55	55	60	60	35	25	60	60	90	75	40	60	60	40	150	65	70

Min. Bewegungsflächen

Breite	90	150	90	150	70	90	80	80	80 / 70*	90	60	90 / 120	90	80	150 x 150		
Tiefe	55	55	55	55	45	55	60	60	75	75	60	60	90	55	150 x 150		

Montagehöhen – bei gegenüberliegender Anordnung der Sanitäröbekte ist ein Abstand von 75 cm vorzusehen

Montagehöhe über OKFFB	85 – 95	86 – 95	87 – 95	88 – 95	89 – 95	85	42** – 46	42 – 46**			65 – 70	85 – 95		65	0	80	46
------------------------	---------	---------	---------	---------	---------	----	-----------	-----------	--	--	---------	---------	--	----	---	----	----

Min. seitliche Abstände zu anderen Sanitäröbekten und Wänden

WT	20						20	25	20	20	20			20			95
DWT							20	25	20	20	20						
EWT / EDWT							20	25	15	15	20						
WC	20	20	20	20	20	20	20		20		20					95	
BI	25	25			20		25		25	25							
DU	20	20	15	15	20		20	25			20						
BW	20	20	15	15	20		20										
Schamwand											20						
Tür / Türleibung	10	10	10	10	10	10	10	10	10	10	10	10	10	10	10	10	10
Wand	20	20	20	20	20	20 / 25***	20 / 25***	25			20 / 25***			20 / 25***			95

* Bei ECKEINSTIEG
 ** KERAMIKHÖHE INKL. SITZ
 *** BEI WÄNDEN AUF BEIDEN SEITEN



PRÜFAUFBAU FÜR DEN SCHALLSCHUTZTECHNISCHEN NACHWEIS AM BEISPIEL GEBERIT GIS* VORWANDINSTALLATION VOR TROCKENBAUTRENNWAND

* Aufbau entspricht Geberit Quattro

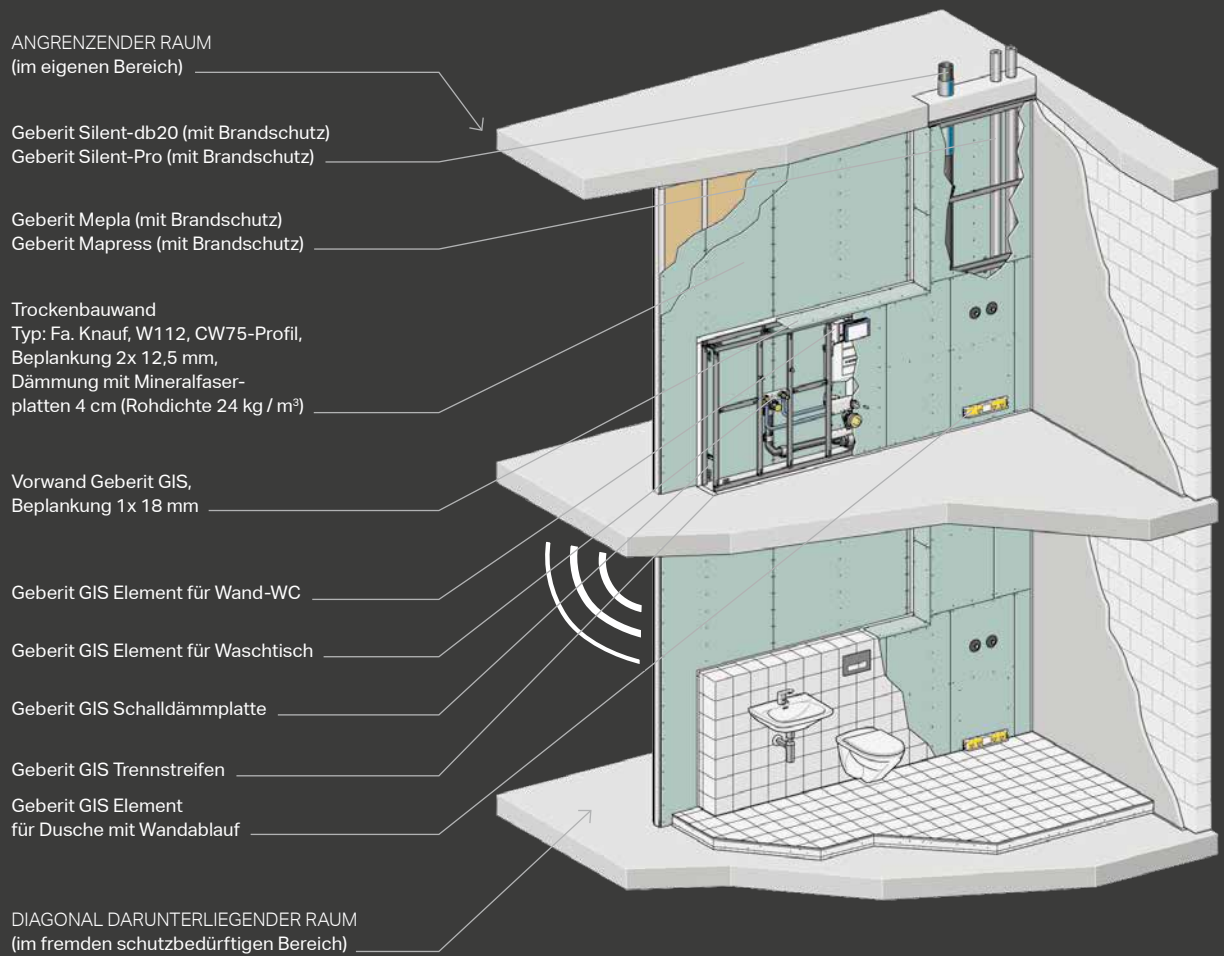

Mehr Infos über Geberit Installationssysteme
finden Sie auf **Seite 465**

Mehr Infos über Geberit Rohrleitungssysteme
finden Sie auf **Seite 517**

EMPFOHLENE SERIEN UND PRODUKTE

KOMPLETTBAD-SERIEN

KERAMAG ACANTO

Schlanke Waschtische und Keramiken sowie ein Badmöbelprogramm mit vielen innovativen Funktionen und breitem Sortiment.

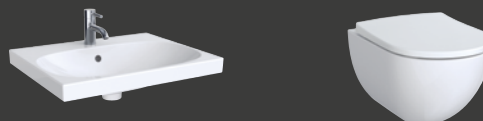

Seite 148

KERAMAG ICON

Umfangreiche Keramik- und Badmöbelserie in klarer, moderner Formensprache für maximalen Gestaltungsfreiraum.



Seite 164

KERAMAG SMYLE

Für ein Maximum an Badkomfort in allen Bausituationen. Auch für kleine Badräume sehr gut geeignet.

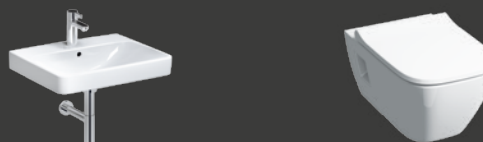

Seite 188

KERAMAG RENOVA NR. 1

Klassische Badserie mit breitem Sortiment in vielen Größenvarianten.



Seite 198

KERAMAG RENOVA NR. 1 PLAN

Ecken und Kanten setzen klare Akzente bei Badmodernisierungen mit Anspruch.



Seite 212



DESIGN-SERIEN

KERAMAG XENO²

Architektonischer Design-Minimalismus mit klaren geometrischen Linien außen und weichen, natürlichen Formen innen.

Seite 236



KERAMAG CITTERIO

Ausgeprägte Eigenständigkeit in zeitloser Eleganz und Wertigkeit, entworfen vom italienischen Architekten und Designer Antonio Citterio.

Seite 248

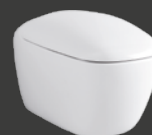

GÄSTEBÄDER

KERAMAG ICON XS

Für attraktiv gestaltete Waschplätze bei beengten Platzverhältnissen.

Seite 298

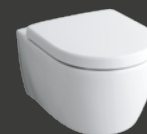

KERAMAG RENOVA NR. 1 COMPRIMO

Mit intelligenter Formgebung und reduzierten Ausladungen lassen sich auch kompliziert geschnittene oder enge Badräume ansprechend einrichten.

Seite 306



UNTERBAU-, EINBAU- UND AUFSATZWASCHTISCHE

Umfangreiches Baukastensystem mit Unterbau-, Einbau- und Aufsatzwaschtischen auf Basis der vier wichtigsten geometrischen Grundformen.

Seite 319



EMPFOHLENE SERIEN UND PRODUKTE

BADEWANNEN

Breites Sortiment an Badewannen, passend zu den Keramikserien.

Seite 335



SPIEGELELEMENTE

KERAMAG OPTION, OPTION PLUS, OPTION BASIC

Umfangreiches Programm mit Lichtspiegelelementen und Spiegelschränken in schlichtem, klarem Design. Nahezu universell einsetzbar und mit interessanten Zusatzfunktionen.

Seite 343

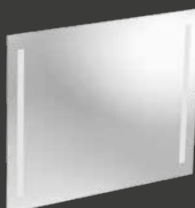

BARRIEREFREIE BÄDER

KERAMAG RENOVA NR. 1 COMFORT

Das Komplettprogramm für barrierefreien Badkomfort. Mit vielen intelligenten Lösungen für mehr Freiraum.

Seite 356

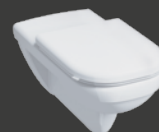

KERAMAG RENOVA NR. 1 COMFORT BASIC

Wirtschaftliche Lösung für die Einrichtung barrierefreier Sanitärräume.

Seite 371



KERAMAG PLUS4

WC mit erhöhter Sitzposition für leichteres Setzen und Aufstehen. Installation ohne Änderung vorhandener Befestigungspunkte und Anschlüsse.

Seite 366





GESCHOSS-
WOHNUNGSBAU



←

KERAMAG RENOVA NR. 1 DUSCHWANNEN
Flache Duschwannen in verschiedenen Größen
und als Ecklösungen.

→

KERAMAG RENOVA NR. 1 ECK-BADEWANNE
So lässt sich auch bei beengten Platzverhältnis-
sen eine vollwertige Badewanne einbauen.



EMPFOHLENE SERIEN UND PRODUKTE

BADSYSTEME

GEBERIT AQUACLEAN

Dusch-WCs, die den Po sanft mit Wasser reinigen. Für alle Ansprüche und jedes Budget.

Seite 402



Geberit AquaClean Mera

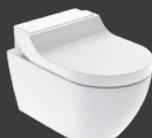

Geberit AquaClean Tuma



Geberit AquaClean Sela



Geberit AquaClean 4000, WC-Aufsatz

BODENEBENE DUSCHEN UND ABLAUFGARNITUREN

Innovative Lösungen für die Entwässerung bodenebener Duschen. Funktionale Design-Siphons für die Waschtisch-Entwässerung.

Seite 412

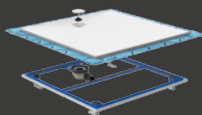

Geberit Duschfläche Setaplano

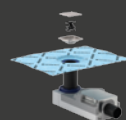

Geberit Bodenablauf



Geberit Wandablauf befliesbar nach Wahl

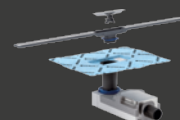

Geberit Duschrinne CleanLine



Geberit Badewannenablauf PushControl



Geberit Badewannenablauf



Geberit Aufputz-Siphon



Geberit Unterputz-Siphon

WASCHTISCHARMATUREN

Berührungslose Armaturen mit zuverlässiger Nutzererkennung. Geberit Brenta und Piave mit Elektronik unter Putz. Geberit Typ 185, 186 und 87 mit integrierter Elektronik in der Armatur.

Seite 434



Geberit Piave, Standarmatur



Geberit Piave, Wandarmatur



Geberit Brenta, Standarmatur



Geberit Brenta, Wandarmatur



Geberit Typ 185, Standarmatur



Geberit Typ 186, Standarmatur



Geberit Typ 87, Wandarmatur



URINALSYSTEME

Urinalkeramiken mit Anschlüssen und Abgängen für alle Bausituationen und verschiedene Betriebsarten.

Seite 446



Keramag
Renova Nr. 1 Plan



Keramag
Pareo

INSTALLATIONSSYSTEME

GEBERIT DUOFIX

Montageelemente für alle Sanitärgegenstände. Mit Lösungen für barrierefreien Komfort, Eck-Installationen und vieles mehr.

Seite 468



Geberit Duofix
Element für Wand-
WC, DuoFresh



Geberit Duofix
Element für
Wand-WC



Geberit Duofix
Element für
Waschtisch



Geberit Duofix
Element für Dusche
mit Wandablauf



Geberit Duofix Ele-
ment für Wand-WC,
barrierefrei



Geberit Duofix
Systemwand

GEBERIT GIS

Installationssystem aus nur drei Teilen. Für teil- oder raumhohe Vorwand.

Seite 474



Geberit GIS

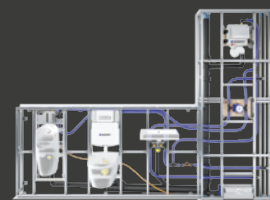

Geberit GIS IV



Geberit Quattro































EMPFOHLENE SERIEN UND PRODUKTE

SPÜLSYSTEME

BETÄTIGUNGSPLATTEN, WC- UND URINAL-STEUERUNGEN

Betätigungsplatten für die WC-Spülung in verschiedenen Designs und mit vielen Funktionen. Wassersparend, mit Spül-Stopp- oder 2-Mengen-Spülauslösung oder berührungslos.

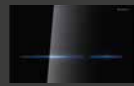
Seite 488

Typ	Geberit Sigma	Geberit Omega	Geberit Fernbetätigung	Geberit Urinalsteuerung
 30				
40	 **			 *
50				
60				 *
70				 *
 01				
10				 *
20				 *
21	 NEU			
 10				 *
80				 *

* Unsere Design-Empfehlung, die optisch zur Produktfamilie passt

** Mit Geruchsabsaugung

Geberit Betätigungsplatten Sigma passend für Geberit Spülkasten Sigma.

Geberit Betätigungsplatten Omega passend für Geberit Spülkasten Omega.



GEBERIT MONOLITH FÜR DAS WC

Die Design-Alternative zum Aufputz-
Spülkasten im Neubau und in der
Badmodernisierung.

Seite 506



Geberit Monolith
Sanitärmodul für das
Wand-WC, Höhe 1010 mm



Geberit Monolith
Sanitärmodul für das
Stand-WC, Höhe 1140 mm

ROHRLEITUNGSSYSTEME

VERSORGUNGSSYSTEME

Hygienisch sichere Trinkwasserinstal-
lation mit metallenen Systemen und
Verbundrohren sowie Hygienespü-
lungen. Rohrleitungssysteme für Heiz-
und Kühlanlagen.

Seite 518



Geberit PushFit



Geberit Mepla



Geberit Mapress
E-Stahl / C-Stahl

ENTWÄSSERUNGSSYSTEME

Abwassersysteme für alle gängigen
Aufgaben. Auch für hohe Schall-
schutzanforderungen.

Seite 556



Geberit Silent-db20



Geberit Silent-PP



Geberit Silent-Pro

BADRÄUME FÜR PRIVATE WOHNTRÄUME





1-/2-FAMILIEN-HÄUSER



- Große Designauswahl für vielfältige Verbraucherwünsche
- Anspruchsvolle Qualität für zufriedene Bauherren
- Wirtschaftliche Systeme, bei denen alles zusammenpasst
- Durchdachte Lösungen für schnellen Baufortschritt
- Schnelle Badmodernisierungen mit wenig Schmutz und Lärm
- Lösungen für spezielle Bausituationen und barrierefreie Anwendungen
- Sicherer Brand- und Schallschutz
- Lange Nachkaufgarantie und Ersatzteilsicherheit

Haus S.
Edeweicht (Oldenburg), Deutschland
Architekt: Hartmann Eberlei

© Olaf Mahlstedt / ARTUR IMAGES

BÄDER, DIE SPAß MACHEN

VIELFÄLTIGE EINRICHTUNGS-
MÖGLICHKEITEN FÜR EIGENHEIME

BETÄTIGUNGSPLETTEN

Designvarianten für
jeden Einrichtungsstil.



INSTALLATIONSWÄNDE

Installationssysteme für Flexibilität
bei der Badgestaltung, teilhoch,
raumhoch oder als Raumteiler.

KERAMIK

Keramikserien für WC, Waschtisch, Bidet in vielen Größen und Ausführungen. Mit passenden Wannen- und Duschlösungen.



1-/2-FAMILIEN-HÄUSER

LICHTSPIEGELELEMENTE

Vielfältige Lichtspiegelemente und Spiegelschränke mit Zusatzfunktionen.

TRINKWASSER, ABWASSER, BRANDSCHUTZ, SCHALLSCHUTZ

Systemgeprüfte Lösungen mit Prüfzeugnissen für sicheren Brand- und Schallschutz. Normgerechte Trink- und Abwasserinstallationen.

BADMÖBEL

Passende Waschtischunterschränke, Seitenschränke und Hochschränke zu den Keramag Keramikserien.

PLANUNGSHILFEN UND NORMEN

NORMEN UND RICHTLINIEN



SANITÄRRaumPLANUNG

		Stand
VDI 6000 / Blatt 1	Ausstattung von und mit Sanitärräumen – Wohnungen	2008-02
VDI 6000 / Blatt 1.1	Ausstattung von und mit Sanitärräumen – Grundlagen und Systeme – Vorgefertigte Sanitär-Bauelemente (Fertigsanitärräume, Installationssysteme)	2012-02
DIN 18040-2	Barrierefreies Bauen – Planungsgrundlagen, Wohnungen	2011-10
VDI 6008 / Blatt 1	Barrierefreie Lebensräume – Allgemeine Anforderungen und Planungsgrundlagen	2012-12
VDI 6008 / Blatt 2	Barrierefreie Lebensräume – Möglichkeiten der Sanitärtechnik	2012-12
DIN EN 1996-1-1	Bemessung und Konstruktion von Mauerwerksbauten – Allgemeine Regeln für bewehrtes und unbewehrtes Mauerwerk	2013-02
DIN 18183-1	Trennwände und Vorsatzschalen aus Gipskartonplatten mit Metallunterkonstruktionen	2009-05
DIN / VDE 0100-701	Errichten von Niederspannungsanlagen – Anforderungen für Betriebsstätten, Räume und Anlagen besonderer Art – Räume mit Badewanne oder Dusche	2008-10
DIN 18534	Abdichtung von Innenräumen	2017-07



SCHALLSCHUTZ

		Stand
DIN 4109	Schallschutz im Hochbau	2018-01 2016-07
VDI 4100	Schallschutz im Hochbau – Wohnungen – Beurteilung und Vorschläge für erhöhten Schallschutz	2012-10
DEGA-Empfehlung 103	Schallschutz im Wohnungsbau – Schallschutzausweis	2009-03
DEGA-Memorandum 104	Schallschutz im eigenen Wohnbereich	2015-02

**TRINKWASSER****Stand**

Trinkwasserverordnung (TrinkwV)	Verordnung über die Qualität von Wasser für den menschlichen Gebrauch	2018-01
DIN EN 1717	Schutz des Trinkwassers vor Verunreinigungen in Trinkwasserinstallationen	2011-08
DIN EN 806	Technische Regeln für Trinkwasserinstallationen	
DIN 1988	Technische Regeln für Trinkwasserinstallationen	
VDI / DVGW 6023	Hygiene in Trinkwasserinstallationen – Anforderungen an Planung, Ausführung, Betrieb und Instandhaltung	2013-04
VDI 6003	Trinkwassererwärmungsanlagen – Komfortkriterien und Anforderungsstufen für Planung, Bewertung und Einsatz	2012-10
DVGW 551	Trinkwassererwärmungs- und Trinkwasserleitungsanlagen – Technische Maßnahmen zur Verminderung des Legionellenwachstums – Planung, Errichtung, Betrieb und Sanierung von Trinkwasserinstallationen	2004-04
UBA-Bewertungsgrundlage	Bewertungsgrundlage für metallene Werkstoffe in Kontakt mit Trinkwasser	2017-03
ZVSHK-Merkblatt Dichtheitsprüfung	Dichtheitsprüfungen von Trinkwasserinstallationen mit Druckluft, Inertgas oder Wasser	2011-01

**ABWASSER****Stand**

DIN EN 12056	Schwerkraftentwässerungsanlagen innerhalb von Gebäuden	2001-01
DIN 1986-100	Entwässerungsanlagen für Gebäude und Grundstücke	2016-12
DIN EN 1610	Einbau und Prüfung von Abwasserleitungen und -kanälen	2015-12
DIN EN 752	Entwässerungssysteme außerhalb von Gebäuden – Kanalmanagement	2008-04

PLANUNGSHILFEN UND NORMEN

MAßE VON SANITÄROBJEKTEN, BEWEGUNGSFLÄCHEN UND ABSTÄNDE

Sanitäre Ausstattungs- gegenstände	Waschbecken						WC	Bidet	Badewannen und Dusch- lösungen		Uri- nal	(Tee- / Kaffee-) Küche			Barrierefrei		
	Waschtisch	Doppelwaschtisch	Einbauwaschtisch (1 Becken) mit Unterschrank	Einbauwaschtisch (2 Becken) mit Unterschrank	Handwaschbecken	Schminktisch	Wand-WC, Spülung für Wand- einbau	Bidet (Sitzwaschbecken)	Duschwanne bodenebene Dusche	Badewanne	Urinal	Spüle (Einzel / Doppel)	Geschirrspül- maschine	Aussussbecken	Duschplatz	Waschtisch	WC
Kurzbezeichnung	WT	DWT	EWT	EDWT	HWB	ST	WCu	BI	DU	BW	UR	SP	SM	AB	DU	WT	WC

Empfohlene Maße von Sanitäröbekten in cm

Breite	60	120	70	140	45	60	40	40	90	175	40	90/ 120	60	50	150	60	40
Tiefe	55	55	60	60	35	25	60	60	90	75	40	60	60	40	150	65	70

Min. Bewegungsflächen

Breite	90	150	90	150	70	90	80	80	80/ 70*	90	60	90/ 120	90	80	150 x 150		
Tiefe	55	55	55	55	45	55	60	60	75	75	60	60	90	55	150 x 150		

Montagehöhen – bei gegenüberliegender Anordnung der Sanitäröbekte ist ein Abstand von 75 cm vorzusehen

Montagehöhe über OKFFB	85 – 95	86 – 95	87 – 95	88 – 95	89 – 95	85	42** – 46	42 – 46**				65 – 70	85 – 95		65	0	80	46
---------------------------	------------	------------	------------	------------	------------	----	--------------	--------------	--	--	--	------------	------------	--	----	---	----	----

Min. seitliche Abstände zu anderen Sanitäröbekten und Wänden

WT	20						20	25	20	20	20			20				95
DWT							20	25	20	20	20							
EWT/EDWT							20	25	15	15	20							
WC	20	20	20	20	20	20	20		20		20							95
BI	25	25			20		25		25	25								
DU	20	20	15	15	20		20	25			20							
BW	20	20	15	15	20		20											
Schamwand											20							
Tür / Türleibung	10	10	10	10	10	10	10	10	10	10	10	10	10	10	10	10	10	10
Wand	20	20	20	20	20	20/ 25***	20/ 25***	25				20/ 25***			20/ 25***			95

* Bei Eckeinstieg
 ** Keramikhöhe inkl. Sitz
 *** Bei Wänden auf beiden Seiten



MÖGLICHKEITEN ZUM UMBAU EINES BADES

Zeichnung in Anlehnung an VDI 6000
Blatt 1 (02 / 2008)

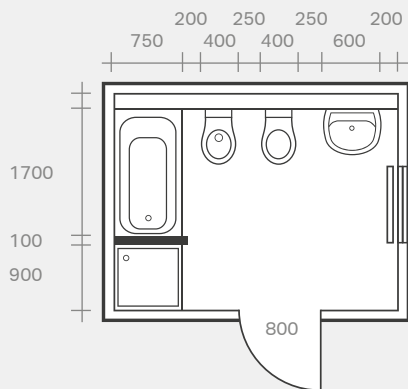

AUSGANGSSITUATION

Bad mit Dusche und
Badewanne.

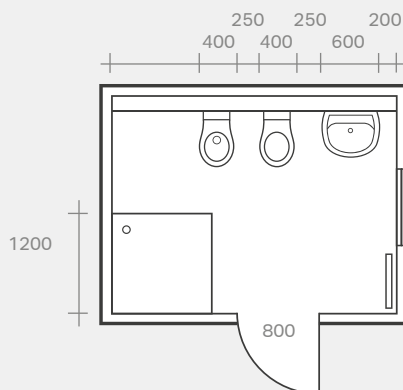

UMBAU VARIANTE 1

Bad mit größerer, boden-
gleicher Duschwanne.

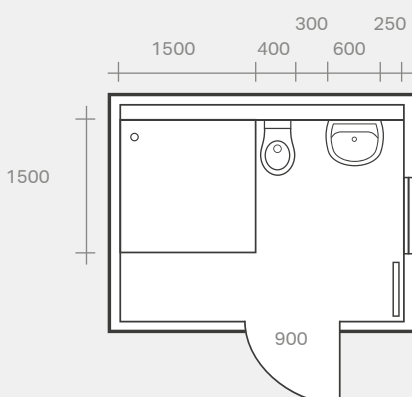

UMBAU VARIANTE 2

Bad mit größerem Dusch-
platz für Rollstuhlbenutzer.

EMPFOHLENE SERIEN UND PRODUKTE

KOMPLETTBAD-SERIEN

KERAMAG ACANTO

Schlanke Waschtische und Keramiken sowie ein Badmöbelprogramm mit vielen innovativen Funktionen und breitem Sortiment.

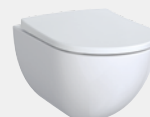

Seite 148

KERAMAG ICON

Umfangreiche Keramik- und Badmöbelserie in klarer, moderner Formensprache für maximalen Gestaltungsfreiraum.

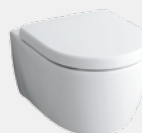

Seite 164

KERAMAG IT!

Die Komplettbad-Serie it! bringt klare Modernität mit sanft gebrochenen geometrischen Formen ins Bad.



Seite 178

KERAMAG SMYLE

Für ein Maximum an Badkomfort in allen Bausituationen. Auch für kleine Badräume sehr gut geeignet.

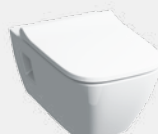

Seite 188

KERAMAG RENOVA NR. 1

Klassische Badserie mit breitem Sortiment in vielen Größenvarianten.



Seite 198

KERAMAG RENOVA NR. 1 PLAN

Ecken und Kanten setzen klare Akzente bei Badmodernisierungen mit Anspruch.



Seite 212



DESIGN-SERIEN

KERAMAG XENO²

Architektonischer Design-Minimalismus mit klaren geometrischen Linien außen und weichen, natürlichen Formen innen.

Seite 236



KERAMAG CITTERIO

Ausgeprägte Eigenständigkeit in zeitloser Eleganz und Wertigkeit, entworfen vom italienischen Architekten und Designer Antonio Citterio.

Seite 248



KERAMAG MYDAY

Fließende Eleganz mit weicher, natürlicher Wohlfühl-Ästhetik. Für leichte und unkomplizierte Badwelten.

Seite 258



KERAMAG PRECIOSA / PRECIOSA II

Immer wieder neue Interpretationen der geometrischen Grundformen Kreis und Rechteck. Für zeitlos moderne Badwelten in Sanitärräumen mit hohem Design-Anspruch.

Seite 280



EMPFOHLENE SERIEN UND PRODUKTE

GÄSTEBÄDER

KERAMAG ICON XS

Für attraktiv gestaltete Waschplätze bei beengten Platzverhältnissen.

Seite 298

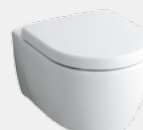

KERAMAG RENOVA NR. 1 COMPRIMO

Mit intelligenter Formgebung und reduzierten Ausladungen lassen sich auch kompliziert geschnittene oder enge Badräume ansprechend einrichten.

Seite 306



BADEWANNEN

Breites Sortiment an Badewannen, passend zu den Keramikserien.

Seite 335



SPIEGELELEMENTE

KERAMAG OPTION, OPTION PLUS, OPTION BASIC

Umfangreiches Programm mit Lichtspiegelementen und Spiegelschränken in schlichtem, klarem Design. Nahezu universell einsetzbar und mit interessanten Zusatzfunktionen.

Seite 343





1-/2-FAMILIEN-HÄUSER

BARRIEREFREIE BÄDER

KERAMAG RENOVA NR. 1 COMFORT

Das Komplettprogramm für barrierefreien Badkomfort. Mit vielen intelligenten Lösungen für mehr Freiraum.

Seite 356

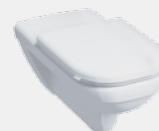

KERAMAG PRECIOSA II
BADEWANNEN

Die sanft gerundete Innenform im geometrischen Rechteck der Wannenumrandung kennzeichnet die Wannen, die es in zwei Größen gibt.

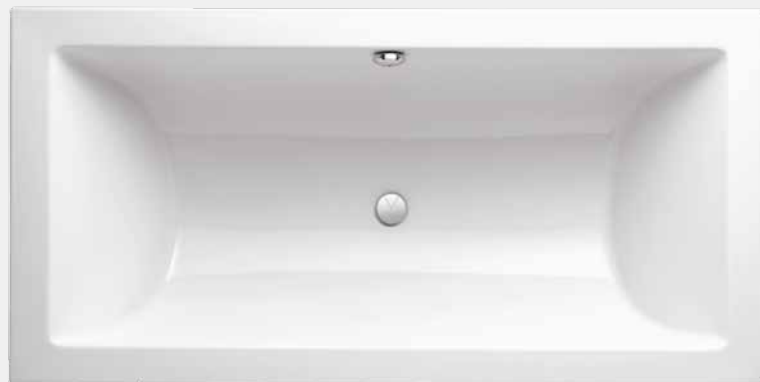

KERAMAG MYDAY DOPPELWASCHTISCH
MIT ZWEI HAHNLÖCHERN

Mehr Platz für Paare und Familien.



EMPFOHLENE SERIEN UND PRODUKTE

BADSYSTEME

GEBERIT AQUACLEAN

Dusch-WCs, die den Po sanft mit Wasser reinigen. Für alle Ansprüche und jedes Budget.

Seite 402



Geberit
AquaClean Mera



Geberit
AquaClean Tuma



Geberit
AquaClean Sela



Geberit
AquaClean 4000,
WC-Aufsatz

BODENEBENE DUSCHEN UND ABLAUFGARNITUREN

Innovative Lösungen für die Entwässerung bodenebener Duschen. Funktionale Design-Siphons für die Waschtisch-Entwässerung.

Seite 412



Geberit
Duschfläche
Setaplano



Geberit
Bodenablauf



Geberit
Wandablauf
befliesbar nach Wahl



Geberit
Duschrinne
CleanLine



Geberit
Badewannenablauf
PushControl



Geberit
Badewannenablauf



Geberit
Aufputz-Siphon



Geberit
Unterputz-Siphon

WASCHTISCHARMATUREN

Berührungslose Armaturen mit zuverlässiger Nutzererkennung. Geberit Brenta und Piave mit Elektronik unter Putz. Geberit Typ 185, 186 und 87 mit integrierter Elektronik in der Armatur.

Seite 434



Geberit Piave,
Standarmatur



Geberit Piave,
Wandarmatur



Geberit Brenta,
Standarmatur



Geberit Brenta,
Wandarmatur



Geberit Typ 185,
Standarmatur



Geberit Typ 186,
Standarmatur



Geberit Typ 87,
Wandarmatur



URINALSYSTEME

Urinalkeramiken mit Anschlüssen und Abgängen für alle Bausituationen und verschiedene Betriebsarten.

Seite 446



Keramag
Renova Nr. 1 Plan



Keramag
Pareo

INSTALLATIONSSYSTEME

GEBERIT DUOFIX

Montageelemente für alle Sanitärgegenstände. Mit Lösungen für barrierefreien Komfort, Eck-Installationen und vieles mehr.

Seite 468



Geberit Duofix
Element für Wand-
WC, DuoFresh



Geberit Duofix
Element für
Wand-WC



Geberit Duofix
Element für
Waschtisch



Geberit Duofix
Element für Dusche
mit Wandablauf



Geberit Duofix
Systemwand

GEBERIT GIS

Installationssystem aus nur drei Teilen. Für teil- oder raumhohe Vorwandinstallationen.

Seite 474



Geberit GIS















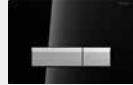













EMPFOHLENE SERIEN UND PRODUKTE

SPÜLSYSTEME

BETÄTIGUNGSPLATTEN, WC- UND URINAL-STEUERUNGEN

Betätigungsplatten für die WC-Spülung in verschiedenen Designs und mit vielen Funktionen. Wassersparend, mit Spül-Stopp- oder 2-Mengen-Spülauslösung oder berührungslos.

Seite 488

Typ	Geberit Sigma	Geberit Omega	Geberit Fernbetätigung	Geberit Urinalsteuerung
	30			
	40	 **		 *
	50			
	60			 *
	70			  *
	01			
	10			  *
	20			 *
	21	 NEU		
		10		
	80			 *

* Unsere Design-Empfehlung, die optisch zur Produktfamilie passt

** Mit Geruchsabsaugung

Geberit Betätigungsplatten Sigma passend für Geberit Spülkasten Sigma.

Geberit Betätigungsplatten Omega passend für Geberit Spülkasten Omega.



GEBERIT MONOLITH FÜR DAS WC

Die Design-Alternative zum Aufputz-Spülkasten im Neubau und in der Badmodernisierung.

Seite 506



Geberit Monolith
Sanitärmodul für das
Wand-WC, Höhe 1010 mm



Geberit Monolith
Sanitärmodul für das
Stand-WC, Höhe 1140 mm



Geberit Monolith
Sanitärmodul für das
Bidet, Höhe 1010 mm

ROHRLEITUNGSSYSTEME

VERSORGUNGSSYSTEME

Hygienisch sichere Trinkwasserinstallation mit metallenen Systemen und Verbundrohren sowie Hygienespülungen. Rohrleitungssysteme für Heiz- und Kühlanlagen.

Seite 518



Geberit PushFit



Geberit Mepla



**Geberit Mapress
E-Stahl/C-Stahl**

ENTWÄSSERUNGSSYSTEME

Abwassersysteme für alle gängigen Aufgaben. Auch für hohe Schallschutzanforderungen.

Seite 556



Geberit Silent-db20



Geberit Silent-PP



Geberit Silent-Pro

SANITÄRRÄUME FÜR HOTELS UND GASTRONOMIE





- Aktuelle Designs, passend zum Anspruch des Bauprojekts
- Anspruchsvolle Qualität für die Anforderungen in Sanitärräumen mit hoher Besucherfrequenz
- Exklusive Design-Serien und Ausstattungen für Badräume in der gehobenen Hotellerie und Gastronomie
- Vielfältige Lösungen für Kleinstbäder zur optimalen Raumausnutzung
- Wirtschaftliche Systeme, bei denen alles zusammenpasst
- Platzsparende Installationen für effiziente Raumnutzung
- Durchdachte Lösungen für einen schnellen Baufortschritt
- Lösungen für spezielle Bausituationen und barrierefreie Anwendungen
- Sicherer Brand- und Schallschutz
- Sicherheit bei der Einhaltung von Normen und Regeln zum Trinkwasserschutz
- Hohe Verfügbarkeit und Liefersicherheit
- Langlebige, nachhaltige Produkte mit langer Nachkauf- und Ersatzteilsicherheit

Hotel Sofitel
Wien, Österreich
Architekt: Jean Nouvel

© Roland Halbe / ARTUR IMAGES

EINLADENDE BADRÄUME

DAMIT GÄSTE UND BESUCHER
GERNE WIEDERKOMMEN

INSTALLATIONSWÄNDE

Installationssysteme für Flexibilität bei der Badgestaltung, teilhoch, raumhoch oder als Raumteiler.

BETÄTIGUNGSPLETTEN

Designvarianten für jeden Einrichtungsstil.

KERAMIK

Keramikserien für WC, Waschtisch, Bidet in vielen Größen, Ausführungen und Designvarianten. Mit passenden Wannen- und Duschlösungen. Serien für stark frequentierte Sanitärräume.



HOTELS UND
GASTRONOMIE

LICHTSPIEGELELEMENTE

Viefältige Lichtspiegelelemente und -schränke mit Zusatzfunktionen.

TRINKWASSER

Spezielle Lösungen für Trinkwasserinstallationen.

BADMÖBEL

Waschtischunterschränke, Hoch- und Seitenschränke, Konsolen, Hocker und mehr in vielfältigen Designvarianten.

ABWASSER, BRANDSCHUTZ, SCHALLSCHUTZ

Systemgeprüfte Lösungen mit Prüfzeugnissen für sicheren Brand- und Schallschutz.

PLANUNGSHILFEN UND NORMEN

NORMEN UND RICHTLINIEN



SANITÄRRaumPLANUNG

		Stand
VDI 6000 / Blatt 1	Ausstattung von und mit Sanitärräumen – Wohnungen	2008-02
VDI 6000 / Blatt 1.1	Ausstattung von und mit Sanitärräumen – Grundlagen und Systeme – Vorgefertigte Sanitär-Bauelemente (Fertigsanitärräume, Installationssysteme)	2012-02
VDI 6000 / Blatt 4	Ausstattung von und mit Sanitärräumen – Hotelzimmer	2006-11
DIN 18040-1	Barrierefreies Bauen – Planungsgrundlagen, öffentlich zugängliche Gebäude	2010-10
DIN 18040-2	Barrierefreies Bauen – Planungsgrundlagen, Wohnungen	2011-10
VDI 6008 / Blatt 1	Barrierefreie Lebensräume – Allgemeine Anforderungen und Planungsgrundlagen	2012-12
VDI 6008 / Blatt 2	Barrierefreie Lebensräume – Möglichkeiten der Sanitärtechnik	2012-12
DIN EN 1996-1-1	Bemessung und Konstruktion von Mauerwerksbauten – Allgemeine Regeln für bewehrtes und unbewehrtes Mauerwerk	2013-02
DIN 18183-1	Trennwände und Vorsatzschalen aus Gipskartonplatten mit Metallunterkonstruktionen	2009-05
DIN / VDE 0100-701	Errichten von Niederspannungsanlagen – Anforderungen für Betriebsstätten, Räume und Anlagen besonderer Art – Räume mit Badewanne oder Dusche	2008-10
DIN 18534	Abdichtung von Innenräumen	2017-07
VDI 3818	Öffentliche Sanitärräume	2008-02
VDI 6004	Schutz der technischen Gebäudeausrüstung – Vandalismus und Zerstörung	2009-05
ArbStättV	Arbeitsstättenverordnung	2016-12
GastV	Gaststättenverordnung, § 4 – Toiletten	2015-12



BRANDSCHUTZ

		Stand
DIN 4102 / 1-12	Brandverhalten von Baustoffen und Bauteilen / Teil 1–12	2016-07
M-LüAR	Muster-Richtlinie über brandschutztechnische Anforderungen an Lüftungen (Muster-Lüftungsanlagen-Richtlinie)	2005-09 (Änderung 2015-12)
MLAR	Muster-Richtlinie über brandschutztechnische Anforderungen an Leitungsanlagen (Muster-Leitungsanlagen-Richtlinie – MLAR)	Fassung 2015-02 (Redaktionsstand 2016-04)
MBO	Musterbauordnung	Fassung 2002-11 (Änderung 2016-05)
MVV TB	Muster-Verwaltungsvorschrift Technische Baubestimmungen	Ausgabe 2017 / 1



SCHALLSCHUTZ

Stand

DIN 4109	Schallschutz im Hochbau	2018-01 2016-07
VDI 4100	Schallschutz im Hochbau – Wohnungen – Beurteilung und Vorschläge für erhöhten Schallschutz	2012-10
DEGA-Empfehlung 103	Schallschutz im Wohnungsbau – Schallschutzausweis	2009-03
DEGA-Memorandum 104	Schallschutz im eigenen Wohnbereich	2015-02



TRINKWASSER

Stand

Trinkwasserverordnung (TrinkwV)	Verordnung über die Qualität von Wasser für den menschlichen Gebrauch	2018-01
DIN EN 1717	Schutz des Trinkwassers vor Verunreinigungen in Trinkwasserinstallationen	2011-08
DIN EN 806	Technische Regeln für Trinkwasserinstallationen	
DIN 1988	Technische Regeln für Trinkwasserinstallationen	
VDI / DVGW 6023	Hygiene in Trinkwasserinstallationen – Anforderungen an Planung, Ausführung, Betrieb und Instandhaltung	2013-04
VDI 6003	Trinkwassererwärmungsanlagen – Komfortkriterien und Anforderungsstufen für Planung, Bewertung und Einsatz	2012-10
DVGW 551	Trinkwassererwärmungs- und Trinkwasserleitungsanlagen – Technische Maßnahmen zur Verminderung des Legionellenwachstums – Planung, Errichtung, Betrieb und Sanierung von Trinkwasserinstallationen	2004-04
UBA-Bewertungsgrundlage	Bewertungsgrundlage für metallene Werkstoffe in Kontakt mit Trinkwasser	2017-03
ZVSHK-Merkblatt Dichtheitsprüfung	Dichtheitsprüfungen von Trinkwasserinstallationen mit Druckluft, Inertgas oder Wasser	2011-01



ABWASSER

Stand

DIN EN 12056	Schwerkraftentwässerungsanlagen innerhalb von Gebäuden	2001-01
DIN 1986-100	Entwässerungsanlagen für Gebäude und Grundstücke	2016-12
DIN EN 1610	Einbau und Prüfung von Abwasserleitungen und -kanälen	2015-12
DIN EN 752	Entwässerungssysteme außerhalb von Gebäuden – Kanalmanagement	2008-04

PLANUNGSHILFEN UND NORMEN

MAßE VON SANITÄROBJEKTEN, BEWEGUNGSFLÄCHEN UND ABSTÄNDE

Sanitäre Ausstattungsgegenstände	Waschbecken						WC	Bidet	Badewannen und Duschlösungen		Urinal	(Tee- / Kaffee-) Küche			Barrierefrei		
	Waschtisch	Doppelwaschtisch	Einbauwaschtisch (1 Becken) mit Unterschrank	Einbauwaschtisch (2 Becken) mit Unterschrank	Handwaschbecken	Schminktisch	Wand-WC, Spülung für Wand-einbau	Bidet (Sitzwaschbecken)	Duschwanne bodenebene Dusche	Badewanne	Urinal	Spüle (Einzel / Doppel)	Geschirrspülmaschine	Ausgussbecken	Duschplatz	Waschtisch	WC
Kurzbezeichnung	WT	DWT	EWT	EDWT	HWB	ST	WCu	BI	DU	BW	UR	SP	SM	AB	DU	WT	WC

Empfohlene Maße von Sanitäröbekten in cm

Breite	60	120	70	140	45	60	40	40	90	175	40	90 / 120	60	50	150	60	40
Tiefe	55	55	60	60	35	25	60	60	90	75	40	60	60	40	150	65	70

Min. Bewegungsflächen

Breite	90	150	90	150	70	90	80	80	80 / 70*	90	60	90 / 120	90	80	150 x 150		
Tiefe	55	55	55	55	45	55	60	60	75	75	60	60	90	55	150 x 150		

Montagehöhen – bei gegenüberliegender Anordnung der Sanitäröbekte ist ein Abstand von 75 cm vorzusehen

Montagehöhe über OKFFB	85 – 95	86 – 95	87 – 95	88 – 95	89 – 95	85	42** – 46	42 – 46**			65 – 70	85 – 95		65	0	80	46
------------------------	---------	---------	---------	---------	---------	----	-----------	-----------	--	--	---------	---------	--	----	---	----	----

Min. seitliche Abstände zu anderen Sanitäröbekten und Wänden

WT	20						20	25	20	20	20			20			95
DWT							20	25	20	20	20						
EWT / EDWT							20	25	15	15	20						
WC	20	20	20	20	20	20	20		20		20					95	
BI	25	25			20		25		25	25							
DU	20	20	15	15	20		20	25			20						
BW	20	20	15	15	20		20										
Schamwand											20						
Tür / Türleibung	10	10	10	10	10	10	10	10	10	10	10	10	10	10	10	10	10
Wand	20	20	20	20	20	20 / 25***	20 / 25***	25			20 / 25***			20 / 25***			95

* Bei Eckeinstieg

** Keramikhöhe inkl. Sitz

*** Bei Wänden auf beiden Seiten



ERMITTLUNG DER BEDARFSZAHLEN FÜR DIE SANITÄRAUSSTATTUNG

Besucher- plätze	Niedrige Gleichzeitigkeit					Mittlere Gleichzeitigkeit					Hohe Gleichzeitigkeit					Barriere- freie WC- Kabine
	Damen		Herren			Damen		Herren			Damen		Herren			
	WC	WB	UR	WC	WB	WC	WB	UR	WC	WB	WC	WB	UR	WC	WB	
25	2	1	1	1	1	2	1	1	1	1	3	1	1	2	1	1
50	2	1	1	1	1	3	2	2	1	2	4	2	2	2	2	
100	3	2	2	2	2	4	2	2	2	2	6	3	4	2	3	
300	4	2	2	2	2	5	3	3	2	3	8	4	5	3	4	
500	6	3	4	2	3	8	4	5	3	4	11	5	7	4	5	2
700	7	3	4	3	3	10	5	6	4	5	14	7	9	5	7	
1000	9	4	6	3	4	12	6	8	4	6	18	9	12	6	9	
1500	11	5	7	4	5	15	7	10	5	7	22	11	15	7	11	4
2000	14	7	9	5	7	18	9	12	6	9	27	13	18	9	13	
3000	16	8	10	6	8	22	11	14	8	11	32	16	21	11	16	
4000	20	10	13	7	10	27	13	18	9	13	40	20	26	14	20	
5000	25	12	16	9	12	35	17	23	12	17	50	25	33	17	25	6
6000	30	15	20	10	15	40	20	26	14	29	60	30	40	20	30	

In den Sanitärräumen für Damen sind zusätzlich Schminktische vorzusehen. Die jeweilige Anzahl ist von Art der Versammlungsräume und der Veranstaltung abhängig und individuell festzulegen.

EMPFEHLUNG FÜR BEDARFSZAHLEN ZU SANITÄROBJEKTEN

in Sanitärräumen für Gastronomiebetriebe

Anzahl der Plätze	Sanitärraum Frauen		Sanitärraum Männer		
	WC	WT	WC	UR	WT
bis 30	1	1	1	1-2	1
30 bis 60	2	1-2	1	2-3	1
60 bis 80	2-3	2	1-2	3-4	1-2
80 bis 120	3-4	2-3	2	4-5	2
120 bis 170	4-6	3-4	2-3	5-6	2-3
170 bis 230	6-8	4-5	3-4	6-7	3-4
230 bis 330	8-12	5-6	4-6	7-10	4-5
330 bis 430	12-16	6-7	6-8	10-12	5-6
je weitere 100	2-4	1	1-2	1-3	1

Ein Sanitärraum soll höchstens 10 WCs enthalten. In den Vorräumen ist für 5 WCs mindestens ein Handwaschbecken oder Waschtisch vorzusehen. Für Gaststätten, Tagungen und Events mit Räumen über 200 Personen gilt die Versammlungsstättenverordnung der jeweiligen Bundesländer.

Mehr Infos zum Wassersparkalkulator und zur Nachhaltigkeit finden Sie ab **Seite 593**

EMPFOHLENE SERIEN UND PRODUKTE

KOMPLETTBAD-SERIEN

KERAMAG ACANTO

Schlanke Waschtische und Keramiken sowie ein Badmöbelprogramm mit vielen innovativen Funktionen und breitem Sortiment.

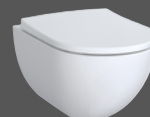

Seite 148

KERAMAG ICON

Umfangreiche Keramik- und Badmöbelserie in klarer, moderner Formensprache für maximalen Gestaltungsfreiraum.



Seite 164

KERAMAG SMYLE

Für ein Maximum an Badkomfort in allen Bausituationen. Auch für kleine Badräume sehr gut geeignet.



Seite 188

KERAMAG RENOVA NR. 1

Klassische Badserie mit breitem Sortiment in vielen Größenvarianten.



Seite 198

KERAMAG RENOVA NR. 1 PLAN

Ecken und Kanten setzen klare Akzente bei Badmodernisierungen mit Anspruch.



Seite 212



HOTELS UND
GASTRONOMIE

DESIGN-SERIEN

KERAMAG XENO²

Architektonischer Design-Minimalismus mit klaren geometrischen Linien außen und weichen, natürlichen Formen innen.

Seite 236



KERAMAG CITTERIO

Ausgeprägte Eigenständigkeit in zeitloser Eleganz und Wertigkeit, entworfen vom italienischen Architekten und Designer Antonio Citterio.

Seite 248

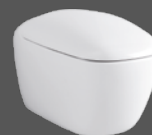

KERAMAG PRECIOSA / PRECIOSA II

Immer wieder neue Interpretationen der geometrischen Grundformen Kreis und Rechteck. Für zeitlos moderne Badwelten in Sanitärräumen mit hohem Design-Anspruch.

Seite 280

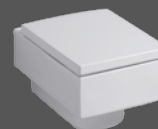

EMPFOHLENE SERIEN UND PRODUKTE

GÄSTEBÄDER

KERAMAG ICON XS

Für attraktiv gestaltete Waschplätze bei beengten Platzverhältnissen.

Seite 298



KERAMAG RENOVA NR. 1 COMPRIMO

Mit intelligenter Formgebung und reduzierten Ausladungen lassen sich auch kompliziert geschnittene oder enge Bäder ansprechend einrichten.

Seite 306



BADEWANNEN

Breites Sortiment an Badewannen, passend zu den Keramikserien.

Seite 335



SPIEGELELEMENTE

KERAMAG OPTION, OPTION PLUS, OPTION BASIC

Umfangreiches Programm mit Lichtspiegelementen und Spiegelschränken in schlichtem, klarem Design. Nahezu universell einsetzbar und mit interessanten Zusatzfunktionen.

Seite 343

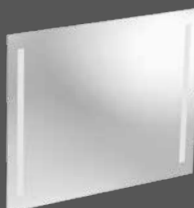



HOTELS UND
GASTRONOMIE

BARRIEREFREIE BÄDER

KERAMAG RENOVA NR. 1 COMFORT

Das Komplettprogramm für barrierefreien Badkomfort. Mit vielen intelligenten Lösungen für mehr Freiraum.

Seite 356

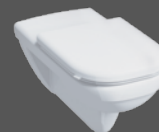

KERAMAG RENOVA NR. 1 COMFORT PRO

Für die anspruchsvolle Gestaltung barrierefreier Sanitärräume.

Seite 362



KERAMAG AGILO UND PRIVO

Für Waschplätze mit hohen Anforderungen an die Barrierefreiheit nach DIN 18040.

Seite 364



UNTERBAU-, EINBAU- UND AUFSATZWASCHTISCHE

Umfangreiches Baukastensystem mit Unterbau-, Einbau- und Aufsatzwaschtischen auf Basis der vier wichtigsten geometrischen Grundformen.

Seite 319



KERAMAG ACANTO WASCHTISCH

Keramag Acanto Waschtische gibt es in vielen Größen. Es sind auch Modelle mit seitlich integrierter Ablage erhältlich.

EMPFOHLENE SERIEN UND PRODUKTE

BADSYSTEME

GEBERIT AQUACLEAN

Dusch-WCs, die den Po sanft mit Wasser reinigen. Für alle Ansprüche und jedes Budget.

Seite 402



Geberit AquaClean Mera



Geberit AquaClean Tuma



Geberit AquaClean Sela



Geberit AquaClean 4000, WC-Aufsatz

BODENEBENE DUSCHEN UND ABLAUFGARNITUREN

Innovative Lösungen für die Entwässerung bodenebener Duschen. Funktionale Design-Siphons für die Waschtisch-Entwässerung.

Seite 412

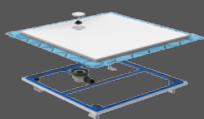

Geberit Duschfläche Setplano

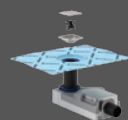

Geberit Bodenablauf



Geberit Wandablauf befliesbar nach Wahl

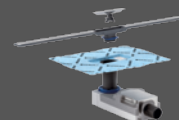

Geberit Duschrinne CleanLine



Geberit Badewannenablauf PushControl



Geberit Badewannenablauf



Geberit Aufputz-Siphon



Geberit Unterputz-Siphon

WASCHTISCHARMATUREN

Berührungslose Armaturen mit zuverlässiger Nutzererkennung. Geberit Brenta und Piave mit Elektronik unter Putz. Geberit Typ 185, 186 und 87 mit integrierter Elektronik in der Armatur.

Seite 434



Geberit Piave, Standarmatur



Geberit Piave, Wandarmatur



Geberit Brenta, Standarmatur



Geberit Brenta, Wandarmatur



Geberit Typ 185, Standarmatur



Geberit Typ 186, Standarmatur

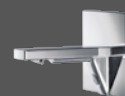

Geberit Typ 87, Wandarmatur



URINALSYSTEME

Urinalkeramiken mit Anschlüssen und Abgängen für alle Bausituationen und verschiedene Betriebsarten.

Seite 446



Geberit
Urinal Preda



Geberit
Urinal Selva



Geberit
Urinaltrennwand

INSTALLATIONSSYSTEME

GEBERIT DUOFIX

Montageelemente für alle Sanitärgegenstände. Mit Lösungen für barrierefreien Komfort, Eck-Installationen und vieles mehr.

Seite 468



Geberit Duofix
Element für Wand-
WC, DuoFresh



Geberit Duofix
Element für
Wand-WC



Geberit Duofix
Element für
Waschtisch



Geberit Duofix
Element für
Dusche mit
Wandablauf



Geberit Duofix
Element für
Wand-WC,
barrierefrei

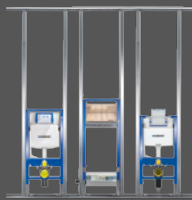

Geberit Duofix
Systemwand

GEBERIT GIS

Installationssystem aus nur drei Teilen. Für teil- oder raumhohe Vorwandinstallationen.

Seite 474



Geberit GIS

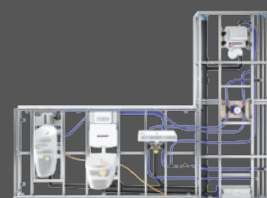

Geberit GIS IV



Geberit Quattro

















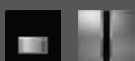











EMPFOHLENE SERIEN UND PRODUKTE

SPÜLSYSTEME

BETÄTIGUNGSPLATTEN, WC- UND URINAL-STEUERUNGEN

Betätigungsplatten für die WC-Spülung in verschiedenen Designs und mit vielen Funktionen. Wassersparend, mit Spül-Stopp- oder 2-Mengen-Spülauslösung oder berührungslos.

Seite 488

Typ	Geberit Sigma	Geberit Omega	Geberit Fernbetätigung	Geberit Urinalsteuerung
 30				
40	 **			 *
50				
60				 *
70				 *
 01				
10				 *
20				 *
21	 NEU			
 10				 *
80				 *

* Unsere Design-Empfehlung, die optisch zur Produktfamilie passt

** Mit Geruchsabsaugung

Geberit Betätigungsplatten Sigma passend für Geberit Spülkasten Sigma.

Geberit Betätigungsplatten Omega passend für Geberit Spülkasten Omega.



HOTELS UND
GASTRONOMIE

GEBERIT MONOLITH FÜR DAS WC

Die Design-Alternative zum Aufputz-
Spülkasten im Neubau und in der
Badmodernisierung.

Seite 506



Geberit Monolith
Sanitärmodul für Wand-
WC, Höhe 1010 mm



Geberit Monolith
Sanitärmodul für Stand-
WC, Höhe 1140 mm



Geberit Monolith
Sanitärmodul für
Bidet, Höhe 1010 mm



Geberit Monolith
Sanitärmodul für
Bidet, Höhe 1010 mm

ROHRLEITUNGSSYSTEME

VERSORGUNGSSYSTEME

Hygienisch sichere Trinkwasserinstal-
lation mit metallenen Systemen und
Verbundrohren sowie Hygienespü-
lungen. Rohrleitungssysteme für Heiz-
und Kühlanlagen.

Seite 518



Geberit PushFit



Geberit Mepla



Geberit Mapress
E-Stahl / C-Stahl



Geberit
Hygienespülung

ENTWÄSSERUNGSSYSTEME

Abwassersysteme für alle gängigen
Aufgaben. Auch für hohe Schall-
schutzanforderungen.

Seite 556



Geberit Silent-db20



Geberit Silent-PP



Geberit Silent-Pro

SANITÄRRÄUME FÜR BILDUNGSEINRICHTUNGEN





BILDUNGS- EINRICHTUNGEN

- Kindgerechte Sanitärprodukte für jede Entwicklungsstufe
- Unterstützung beim spielerischen Erlernen der hygienischen Selbstständigkeit
- Kindgerechte Designs der Keramiken und Betätigungsplatten
- Passende Montageelemente für kindgerechte Höhen
- Spezielle Becken unterstützen die Arbeit des Personals z. B. mit Säuglingen
- Sonderlösungen und Maßanfertigungen
- Wirtschaftliche Systeme, bei denen alles zusammenpasst
- Sicherer Brand- und Schallschutz
- Sicherheit bei der Einhaltung von Normen und Regeln zum Trinkwasserschutz
- Langlebige, nachhaltige Produkte mit langer Nachkauf- und Ersatzteilsicherheit
- Lösungen für spezielle Bausituationen und barrierefreie Anwendungen

Kindertagesstätte
Sindelfingen, Deutschland
Architekt: (Se)Arch Architekten

© Zooney Braun / ARTUR IMAGES

SPIELWIESE BAD

DAMIT DIE HYGIENEERZIEHUNG ALLEN SPAß MACHT

BETÄTIGUNGSPLETTEN

Designs, die Kindern einfach Freude machen.



KERAMIK

Clevere Lösungen für eine spielerische Hygieneerziehung.

INSTALLATIONSWÄNDE

Installationssysteme für Flexibilität bei der Badgestaltung, teilhoch, raumhoch oder als Raumteiler.



BILDUNGS- EINRICHTUNGEN



TRINKWASSER

Sichere Trinkwasserhygiene mit Edelstahl- und Verbundrohrsystemen.

ARMATUREN

Kindgerechte Trinkwasserarmaturen.

BAMBINI WASCHLANDSCHAFT

Individuelle Sonderlösungen für den spielerischen Umgang mit Waschen und Körperpflege.

GEBERIT BODENABLAUF

Praktische Bodenabläufe für eine leichte und gründliche Reinigung.

PLANUNGSHILFEN UND NORMEN

NORMEN UND RICHTLINIEN



SANITÄRRaumPLANUNG

		Stand
VDI 6000 / Blatt 1.1	Ausstattung von und mit Sanitärräumen – Grundlagen und Systeme – Vorgefertigte Sanitär-Bauelemente (Fertigsanitärräume, Installationssysteme)	2012-02
VDI 6000 / Blatt 6	Ausstattung von und mit Sanitärräumen – Kindergärten, Kindertagesstätten, Schulen	2006-11
DIN 18040-1	Barrierefreies Bauen – Planungsgrundlagen, öffentlich zugängliche Gebäude	2010-10
VDI 6008 / Blatt 1	Barrierefreie Lebensräume – Allgemeine Anforderungen und Planungsgrundlagen	2012-12
VDI 6008 / Blatt 2	Barrierefreie Lebensräume – Möglichkeiten der Sanitärtechnik	2012-12
DIN EN 1996-1-1	Bemessung und Konstruktion von Mauerwerksbauten – Allgemeine Regeln für bewehrtes und unbewehrtes Mauerwerk	2013-02
DIN 18183-1	Trennwände und Vorsatzschalen aus Gipskartonplatten mit Metallunterkonstruktionen	2009-05
DIN / VDE 0100-701	Errichten von Niederspannungsanlagen – Anforderungen für Betriebsstätten, Räume und Anlagen besonderer Art – Räume mit Badewanne oder Dusche	2008-10
DIN 18534	Abdingtung von Innenräumen	2017-07
VDI 3818	Öffentliche Sanitärräume	2008-02
VDI 6004	Schutz der technischen Gebäudeausrüstung – Vandalismus und Zerstörung	2009-05
ArbStättV	Arbeitsstättenverordnung	2016-12



BRANDSCHUTZ

		Stand
DIN 4102 / 1-12	Brandverhalten von Baustoffen und Bauteilen / Teil 1–12	2016-07
M-LüAR	Muster-Richtlinie über brandschutztechnische Anforderungen an Lüftungen (Muster-Lüftungsanlagen-Richtlinie)	2005-09 (Änderung 2015-12)
MLAR	Muster-Richtlinie über brandschutztechnische Anforderungen an Leitungsanlagen (Muster-Leitungsanlagen-Richtlinie – MLAR)	Fassung 2015-02 (Redaktionsstand 2016-04)
MBO	Musterbauordnung	Fassung 2002-11 (Änderung 2016-05)
MVV TB	Muster-Verwaltungsvorschrift Technische Baubestimmungen	Ausgabe 2017 / 1



SCHALLSCHUTZ

Stand

DIN 4109	Schallschutz im Hochbau	2018-01 2016-07
VDI 4100	Schallschutz im Hochbau – Wohnungen – Beurteilung und Vorschläge für erhöhten Schallschutz	2012-10
DEGA-Empfehlung 103	Schallschutz im Wohnungsbau – Schallschutzausweis	2009-03
DEGA-Memorandum 104	Schallschutz im eigenen Wohnbereich	2015-02



TRINKWASSER

Stand

Trinkwasserverordnung (TrinkwV)	Verordnung über die Qualität von Wasser für den menschlichen Gebrauch	2018-01
DIN EN 1717	Schutz des Trinkwassers vor Verunreinigungen in Trinkwasserinstallationen	2011-08
DIN EN 806	Technische Regeln für Trinkwasserinstallationen	
DIN 1988	Technische Regeln für Trinkwasserinstallationen	
VDI / DVGW 6023	Hygiene in Trinkwasserinstallationen – Anforderungen an Planung, Ausführung, Betrieb und Instandhaltung	2013-04
VDI 6003	Trinkwassererwärmungsanlagen – Komfortkriterien und Anforderungsstufen für Planung, Bewertung und Einsatz	2012-10
DVGW 551	Trinkwassererwärmungs- und Trinkwasserleitungsanlagen – Technische Maßnahmen zur Verminderung des Legionellenwachstums – Planung, Errichtung, Betrieb und Sanierung von Trinkwasserinstallationen	2004-04
UBA-Bewertungsgrundlage	Bewertungsgrundlage für metallene Werkstoffe in Kontakt mit Trinkwasser	2017-03
ZVSHK-Merkblatt Dichtheitsprüfung	Dichtheitsprüfungen von Trinkwasserinstallationen mit Druckluft, Inertgas oder Wasser	2011-01



ABWASSER

Stand

DIN EN 12056	Schwerkraftentwässerungsanlagen innerhalb von Gebäuden	2001-01
DIN 1986-100	Entwässerungsanlagen für Gebäude und Grundstücke	2016-12
DIN EN 1610	Einbau und Prüfung von Abwasserleitungen und -kanälen	2015-12
DIN EN 752	Entwässerungssysteme außerhalb von Gebäuden – Kanalmanagement	2008-04

PLANUNGSHILFEN UND NORMEN

MAßE VON SANITÄROBJEKTEN, BEWEGUNGSFLÄCHEN UND ABSTÄNDE

Sanitäre Ausstattungsgegenstände	Waschtisch	Handwaschbecken	Wand-WC, Spülung für Wand- einbau	Duschwanne bodenebene Dusche	Säuglingswanne	Urinal	Ausgussbecken	Fäkalienausguss	Klassenzimmer- becken	Werkraumbecken
Kurzbezeichnung	WT	HWB	WCu	DU	SäW	UR	AB	FäA	KzB	WkB

Empfohlene Maße von Sanitärobjekten in cm

Breite	60	45	40	90	90	40	50	45	60	90 / 120
Tiefe	55	35	60	90	40	40	40	60	45	60 / 70

Min. Bewegungsflächen

Breite	90	70	80	80 / 70*	90	60	80	60	80	90 / 120
Tiefe	55	45	60	75	75	60	55	55	45	120

Montagehöhen – bei gegenüberliegender Anordnung der Sanitärobjekte ist ein Abstand von 75 cm vorzusehen

Montagehöhe über OKFFB	85 – 95	85 – 95	42** – 46		85 – 90	65 – 70	65	65	85	85
Kinder bis 6 Jahre	55 – 65	55 – 65	35						55 – 65	
Kinder 7 bis 11 Jahre	65 – 75	65 – 75	35			50			65 – 75	65 – 75
Kinder / Jugendliche 12 bis 15 Jahre	75 – 85	75 – 85	42** – 46			57			75 – 85	75 – 85

Min. seitliche Abstände zu anderen Sanitärobjekten und Wänden

WT	20		20	20		20	20			
HWB			20	20		20	20			
WC	20	20	20	20		20				
DU	20	20	20			20				
UR	20	20		20		20				
SäW	20	20				20				
Tür / Türleibung	10	10	10	10	10	10	10	10	10	10
Wand	20	20	20 / 25***			20 / 25***	20 / 25***	20 / 25***	20	

* Bei Eckeinstieg

** Keramikhöhe inkl. Sitz

*** Bei Wänden auf beiden Seiten



RICHTWERTE DER SANITÄREINRICHTUNG (IN KINDERGÄRTEN, KINDERTAGESSTÄTTEN UND SCHULEN)

Raumbezeichnung	Art der Einrichtung					
	Kinderkrippen für Kinder von 6 Wochen bis 3 Jahren		Kindergärten und Jugendhorte		Schulen	
	Anz. Räume	Sanitäreinrichtung	Anz. Räume	Sanitäreinrichtung	Sanitäreinrichtung	
Toilettenraum						
allgemein			2	1 (Kinder-)WC für 5 bis 15 Kinder, 1 bis 2 WT		
für Krabbel- und Kleinkinder	1	1 Kleinkind-WC für 10 Krabbelkinder, 1 WT				
für Jungen					Ein Toilettenraum soll höchstens 10 WCs enthalten. In den Vorräumen ist auf je 2 Jungen- bzw. 4 Mädchenzellen ein HWB oder ein WT anzuordnen	
für Mädchen						
für Lehrer						
für Lehrerinnen						
						1 AB, 1 WC für 20 Jungen, 1 UR für 10 Jungen, 1 HWB oder 1 WT für 40 Jungen
						1 AB, 1 WC für 10 Mädchen, 1 HWB oder 1 WT für 40 Mädchen
					1 WC für 20 Lehrer, 1 UR für 10 Lehrer, 1 HWB oder 1 WT für 20 Lehrer	
					1 WC für 10 Lehrerinnen, 1 HWB oder 1 WT für 20 Lehrerinnen	
Wasch- und Bade- raum (zweckmäßig als Vorraum vom Töpfchen- und Toilettenraum)	1	1 Kinder-BW für 6 bis 8 Kinder, 1 Wickeltisch für bis zu 20 Kinder, 1 Brausestand für 20 Krabbel- und Kleinkinder, 1 WT für 2 bis 6 Krabbel- und Kleinkinder	2	1 WT für 2 bis 6 Kinder, 1 Brausestand für 10 Kinder, 1 BW für 20 Kinder		
Absonderungsraum	1	1 WT	1	1 WT		
Stillraum	1	1 WT				
Arztraum			1	1 WT		
Büro	1	1 WT	1	1 WT		
(Milch-/Tee-)Küche	1	1 WT	1	1 AB, 1 WT		
Waschküche	1	1 FäA, 1 Waschbütte, 1 WT				
Personalbad	1	1 WC, 1 Bl, 1 WT, 1 BW oder Brausestand	1	1 WC, 1 Bl, 1 WT, 1 BW oder Brausestand		
Wohn- und Schlafrum (Leiterin und HelferIn)	2	1 WT je Raum				
Werkstatt			1	1 Wkb mit Gipsfang- becken		

In Anlehnung an Sanitär-Technik, Feurich / Kühl, Band 1, 2011

EMPFOHLENE SERIEN UND PRODUKTE

KOMPLETTBAD-SERIEN

KERAMAG ICON

Umfangreiche Keramik- und Badmöbelserie in klarer, moderner Formensprache für maximalen Gestaltungsfreiraum.

Seite 164

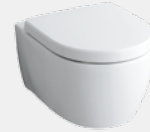

KERAMAG RENOVA NR. 1

Klassische Badserie mit breitem Sortiment in vielen Größenvarianten.

Seite 198



KERAMAG RENOVA NR. 1 PLAN

Ecken und Kanten setzen klare Akzente bei Badmodernisierungen mit Anspruch.

Seite 212



GÄSTEBÄDER

KERAMAG RENOVA NR. 1 COMPRIMO

Mit intelligenter Formgebung und reduzierten Ausladungen lassen sich auch kompliziert geschnittene oder enge Badräume ansprechend einrichten.

Seite 306



BARRIEREFREIE BÄDER

KERAMAG RENOVA NR. 1 COMFORT

Das Komplettprogramm für barrierefreien Badkomfort. Mit vielen intelligenten Lösungen für mehr Freiraum.

Seite 356

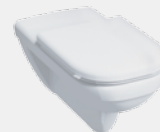



KINDGERECHTE SANITÄRRÄUME

Kindgerechte Waschtische und WCs für eine Hygieneerziehung, die Spaß macht.

Seite 376



KERAMAG BAMBINI

Waschtisanlagen, die zu einem spielerischen Umgang mit dem Element Wasser einladen.

Seite 380

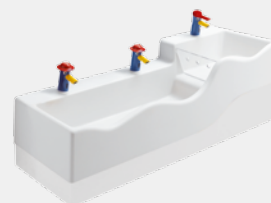
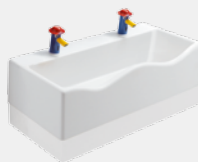

UNTERBAU-, EINBAU- UND AUFSATZWASCHTISCHE

Umfangreiches Baukastensystem mit Unterbau-, Einbau- und Aufsatzwaschtischen auf Basis der vier wichtigsten geometrischen Grundformen.

Seite 319



EINZELMODELLE

Ausgussbecken und Säuglingswannen für besondere Anforderungen, zum Beispiel in Kliniken, Heimen oder Sportstätten.

Seite 389



EMPFOHLENE SERIEN UND PRODUKTE

BADSYSTEME

BODENEBENE DUSCHEN UND ABLAUGARNITUREN

Wirtschaftliche und sichere Lösungen für die Entwässerung bodenebener Duschen.



**Geberit
Bodenablauf**

Seite 412

WASCHTISCHARMATUREN

Berührungslose Armaturen mit zuverlässiger Nutzererkennung. Geberit Brenta und Piave mit Elektronik unter Putz. Geberit Typ 185, 186 und 87 mit integrierter Elektronik in der Armatur.



**Geberit Piave,
Standarmatur**



**Geberit Piave,
Wandarmatur**



**Geberit Brenta,
Standarmatur**



**Geberit Brenta,
Wandarmatur**

Seite 434



**Geberit Typ 185,
Standarmatur**



**Geberit Typ 186,
Standarmatur**



**Geberit Typ 87,
Wandarmatur**

Armaturen in lustigen Designs und Farben, die Kinder ansprechen.



**Keramag 4Bambini
Infrarotarmatur**



**Keramag 4Bambini
Einhebelmischer**

Seite 384

URINALSYSTEME

Urinalkeramiken mit Anschlüssen und Abgängen für alle Bausituationen und verschiedene Betriebsarten.



**Geberit
Urinal Preda**



**Geberit
Urinal Selva**



**Geberit
Urinaltrennwand**

Seite 446



INSTALLATIONSSYSTEME

GEBERIT DUOFIX

Montageelemente für alle Sanitär-
gegenstände. Mit Lösungen für
barrierefreien Komfort, Eck-Installa-
tionen und vieles mehr.

Seite 468



Geberit Duofix
Element für
Wand-WC



Geberit Duofix
Element für
Waschtisch



Geberit Duofix
Element für
Kinder-Stand-WC



Geberit Duofix
Element für Wand-
WC, barrierefrei



Geberit Duofix
Systemwand

GEBERIT GIS

Installationssystem aus nur drei Teilen.
Für teil- oder raumhohe Vorwand-
installationen.

Seite 474



Geberit GIS



Geberit Quattro



←

KERAMAG 4BAMBINI INFRAROTARMATUR
Berührungslose Armatur im kindgerechten
Design mit Hut und Gesicht.















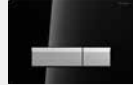















EMPFOHLENE SERIEN UND PRODUKTE

SPÜLSYSTEME

BETÄTIGUNGSPLATTEN, WC- UND URINAL-STEUERUNGEN

Betätigungsplatten für die WC-Spülung in verschiedenen Designs und mit vielen Funktionen. Wassersparend, mit Spül-Stopp- oder 2-Mengen-Spülauslösung oder berührungslos.

Seite 488

Typ	Geberit Sigma	Geberit Omega	Geberit Fernbetätigung	Geberit Urinalsteuerung
 30				
40	 **			 *
50				
60				 *
70				 *
 01				
10				 *
20				 *
21				
NEU				
 10				 *
80				 *

* Unsere Design-Empfehlung, die optisch zur Produktfamilie passt

** Mit Geruchsabsaugung

Geberit Betätigungsplatten Sigma passend für Geberit Spülkasten Sigma.

Geberit Betätigungsplatten Omega passend für Geberit Spülkasten Omega.



ROHRLEITUNGSSYSTEME

VERSORGUNGSSYSTEME

Hygienisch sichere Trinkwasserinstallation mit metallenen Systemen und Verbundrohren sowie Hygienespülungen. Rohrleitungssysteme für Heiz- und Kühlanlagen.



Geberit PushFit



Geberit Mepla



Geberit Mapress
E-Stahl / C-Stahl



Geberit
Hygienespülung

Seite 518

ENTWÄSSERUNGSSYSTEME

Abwassersysteme für alle gängigen Aufgaben. Auch für hohe Schallschutzanforderungen.



Geberit Silent-db20



Geberit Silent-PP



Geberit Silent-Pro

Seite 556

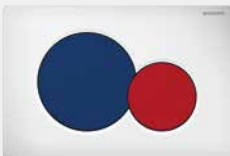
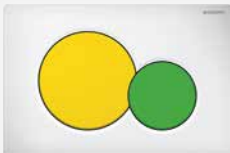

←

GEBERIT BETÄTIGUNGSPLETTEN
SIGMA01

Kindgerechte Designs für spielerische
Hygieneerziehung.

→

GEBERIT DUOFIX ELEMENT FÜR KINDER-
UND KLEINKINDER-STAND-WC

Speziell auf die niedrigen kindgerechten
WC-Keramiken abgestimmt. Auch die Be-
tätigungsplatte sitzt tiefer.



SANITÄRRÄUME IN PFLEGEINRICHTUNGEN

Patient Check In



PFLEGE- EINRICHTUNGEN

- Sauberkeit und Hygiene durch reinigungsfreundliche Designs, hygienische Oberflächen und Materialien
- Sichere Lösungen für höchste Trinkwasserqualität, auch in Bereichen mit Stagnationspotenzial
- Vielfältige Lösungen für barrierefreie Sanitärräume vor und hinter der Wand
- Wirtschaftliche Systeme, bei denen alles zusammenpasst
- Platzsparende Installationen für effiziente Raumnutzung
- Durchdachte Lösungen für einen schnellen Baufortschritt
- Sicherer Brand- und Schallschutz
- Hohe Verfügbarkeit und Liefersicherheit
- Langlebige, nachhaltige Produkte mit langer Nachkaufgarantie und Ersatzteilsicherheit

Southmead Hospital
Bristol, United Kingdom
Architekt: BDP

© Hufton + Crow / ARTUR IMAGES

FÜR SICHERHEIT UND SELBSTBESTIMMUNG

EINRICHTUNGEN FÜR BARRIEREFREIE SANITÄRRÄUME

LICHTSPIEGELELEMENTE

Spiegelemente für barrierefreie Sanitärräume.

ARMATUREN

Berührungslose Armaturen für mehr Komfort und Bewegungsfreiheit.

ABWASSER, SCHALLSCHUTZ, BRANDSCHUTZ

Systemgeprüfte Lösungen mit Prüfzeugnissen für sicheren Brand- und Schallschutz.

INSTALLATIONSWÄNDE

Vorwand-Montageelemente für alle Sanitärgegenstände und barrierefreie Lösungen.

TRINKWASSER

Edelstahl-Rohrleitungen, Hygienespülungen und mehr für höchste Anforderungen an die Trinkwassersicherheit.



PFLEGE-
EINRICHTUNGEN



WC-SITZE

Stabile WC-Sitze und Sitzringe mit durchgehender Edelstahlscharnierwelle für hohe Stabilität auch beim seitlichen Übersetzen.

KERAMIK

Spezielle Keramiken: unterfahrbare Waschtische, WCs mit großer Ausladung oder Sonderhöhe, Dusch-WCs.

PLANUNGSHILFEN UND NORMEN

NORMEN UND RICHTLINIEN



SANITÄRRaumPLANUNG

		Stand
VDI 6000 / Blatt 1.1	Ausstattung von und mit Sanitärräumen – Grundlagen und Systeme – Vorgefertigte Sanitär-Bauelemente (Fertigsanitärräume, Installationssysteme)	2012-02
VDI 6000 / Blatt 5	Ausstattung von und mit Sanitärräumen – Seniorenwohnungen, Seniorenheime, Seniorenpflegeheime	2004-11
VDI 6008 / Blatt 1	Barrierefreie Lebensräume – Allgemeine Anforderungen und Planungsgrundlagen	2012-12
VDI 6008 / Blatt 2	Barrierefreie Lebensräume – Möglichkeiten der Sanitärtechnik	2012-12
DIN EN 1996-1-1	Bemessung und Konstruktion von Mauerwerksbauten – Allgemeine Regeln für bewehrtes und unbewehrtes Mauerwerk	2013-02
DIN 18183-1	Trennwände und Vorsatzschalen aus Gipskartonplatten mit Metallunterkonstruktionen	2009-05
DIN / VDE 0100-701	Errichten von Niederspannungsanlagen – Anforderungen für Betriebsstätten, Räume und Anlagen besonderer Art – Räume mit Badewanne oder Dusche	2008-10
DIN 18534	Abdichtung von Innenräumen	2017-07
VDI 6004	Schutz der technischen Gebäudeausrüstung – Vandalismus und Zerstörung	2009-05
ArbStättV	Arbeitsstättenverordnung	2016-12



BRANDSCHUTZ

		Stand
DIN 4102 / 1-12	Brandverhalten von Baustoffen und Bauteilen / Teil 1–12	2016-07
M-LüAR	Muster-Richtlinie über brandschutztechnische Anforderungen an Lüftungen (Muster-Lüftungsanlagen-Richtlinie)	2005-09 (Änderung 2015-12)
MLAR	Muster-Richtlinie über brandschutztechnische Anforderungen an Leitungsanlagen (Muster-Leitungsanlagen-Richtlinie – MLAR)	Fassung 2015-02 (Redaktionsstand 2016-04)
MBO	Musterbauordnung	Fassung 2002-11 (Änderung 2016-05)
MVV TB	Muster-Verwaltungsvorschrift Technische Baubestimmungen	Ausgabe 2017 / 1



SCHALLSCHUTZ

Stand

DIN 4109	Schallschutz im Hochbau	2018-01 2016-07
VDI 4100	Schallschutz im Hochbau – Wohnungen – Beurteilung und Vorschläge für erhöhten Schallschutz	2012-10
DEGA-Empfehlung 103	Schallschutz im Wohnungsbau – Schallschutzausweis	2009-03
DEGA-Memorandum 104	Schallschutz im eigenen Wohnbereich	2015-02



TRINKWASSER

Stand

Trinkwasserverordnung (TrinkwV)	Verordnung über die Qualität von Wasser für den menschlichen Gebrauch	2018-01
DIN EN 1717	Schutz des Trinkwassers vor Verunreinigungen in Trinkwasserinstallationen	2011-08
DIN EN 806	Technische Regeln für Trinkwasserinstallationen	
DIN 1988	Technische Regeln für Trinkwasserinstallationen	
RKI-Richtlinie	RKI-Richtlinie für Krankenhaushygiene und Infektionsprävention	
VDI / DVGW 6023	Hygiene in Trinkwasserinstallationen – Anforderungen an Planung, Ausführung, Betrieb und Instandhaltung	2013-04
VDI 6003	Trinkwassererwärmungsanlagen – Komfortkriterien und Anforderungsstufen für Planung, Bewertung und Einsatz	2012-10
DVGW 551	Trinkwassererwärmungs- und Trinkwasserleitungsanlagen – Technische Maßnahmen zur Verminderung des Legionellenwachstumsn – Planung, Errichtung, Betrieb und Sanierung von Trinkwasserinstallationen	2004-04
UBA-Bewertungsgrundlage	Bewertungsgrundlage für metallene Werkstoffe in Kontakt mit Trinkwasser	2017-03
ZVSHK-Merkblatt Dichtheitsprüfung	Dichtheitsprüfungen von Trinkwasserinstallationen mit Druckluft, Inertgas oder Wasser	2011-01



ABWASSER

Stand

DIN EN 12056	Schwerkraftentwässerungsanlagen innerhalb von Gebäuden	2001-01
DIN 1986-100	Entwässerungsanlagen für Gebäude und Grundstücke	2016-12
DIN EN 1610	Einbau und Prüfung von Abwasserleitungen und -kanälen	2015-12
DIN EN 752	Entwässerungssysteme außerhalb von Gebäuden – Kanalmanagement	2008-04

PLANUNGSHILFEN UND NORMEN

MAßE VON SANITÄROBJEKTEN, BEWEGUNGSFLÄCHEN UND ABSTÄNDE

Sanitäre Ausstattungs- gegenstände	Seniorenwohnungen									Betreutes Wohnen u. Seniorenheime				Senioren- / Kranken- / Pflegerheime		
	Waschtisch	Handwaschbecken	Bidet (Sitzwasch- becken)	Wand-WC / Dusch- WC (Spüleinrichtung für Wandeinbau)	Bodenebener Duschplatz	Badewanne	Waschmaschine / Trockner	Spüle (Einzel / Doppel)	Aussussbecken	Waschtisch	Bidet (Sitzwasch- becken)	Wand-WC / Dusch- WC (Spüleinrichtung für Wandeinbau)	Bodenebener Duschplatz	Waschtisch	Wand-WC / Dusch- WC (Spüleinrichtung für Wandeinbau)	Bodenebener Duschplatz
Kurzbezeichnung	WT	HWB	BI	WC	DU	BW	WM/ TR	SP	AB	WT	BI	WC	DU	WT	WC	DU
Empfohlene Maße von Sanitär-Objekten in cm																
Breite	60	45	40	40	80*	170	60	90/ 120	50	60	40	40	120	60	40	150
Tiefe	55	35	60	60	80*	75	60	60	40	55	60	70	120	55	70	150
Min. Bewegungsflächen																
Breite	60	70	80	80	80/ 70**	90	90	90/ 120	80	120	120	120		150	150	
Tiefe	55	45	60	60	75	75	90	120	55	120	120	120		150	150	
Montagehöhen – bei gegenüberliegender Anordnung der Sanitär-Objekte ist ein Abstand von 75 cm vorzusehen																
Montagehöhe über OKFFB	85 – 95	85 – 95	42*** – 46					85 – 95	65	80	46***	46***	0	80	46***	0
Min. seitliche Abstände zu anderen Sanitär-Objekten und Wänden																
WT			25	20	20	20	20				30	30	15		95	15
HWB				20												
BI	25			20	25	25	25			30		30	15			
WC	20	20	25		20	20	20			30	30		15	95		15
DU	20		25	20						15	15	15		15	15	
BW	20		25	20						15						
WM/TR	20	20	25	20/ 25****												
Wand	20	20	25							30	30	30	0	30	95	0
Tür / Tür- laibung	10	10	10	10	10	10	10	10	10	25	25	25	25	25	25	25

* Geberit Empfehlung mindestens 90 x 90 cm für mehr Bewegungsfreiheit

** Bei Eckeinstieg

*** Oberkante der Keramik

**** Bei Wänden auf beiden Seiten



BEISPIELE FLÄCHENBEDARF VON BARRIEREFREIEN SANITÄRRÄUMEN

Beispiele seniorengerechter Badezimmer nach DIN 18040-2, Maßangaben in cm

Seniorengerechtes Badezimmer mit Dusche.

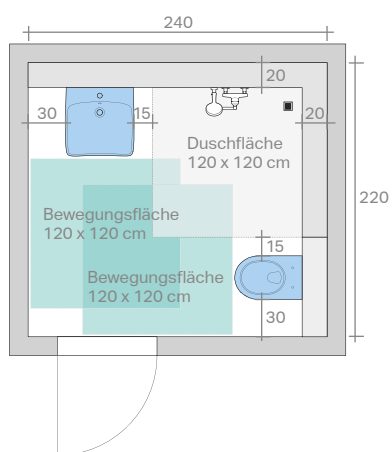

Seniorengerechtes Badezimmer mit Dusche und Badewanne.

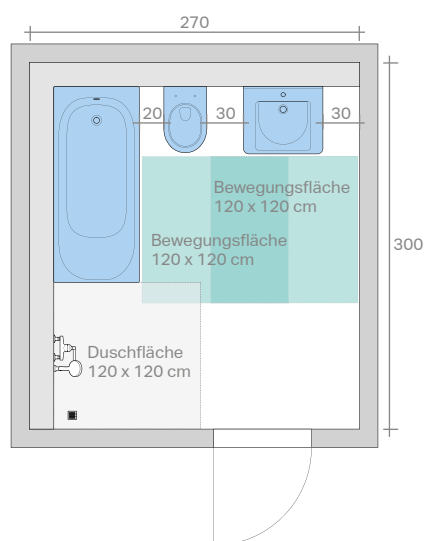

Beispiele rollstuhlgerechter Sanitärräume nach DIN 18040-1 und 2, Maßangaben in cm

Rollstuhlgerechtes WC (nach DIN 18040-1).

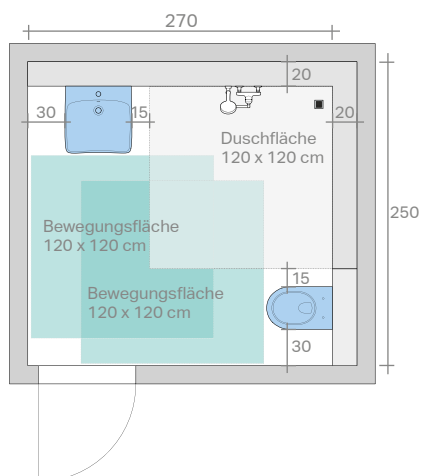

Rollstuhlgerechtes Badezimmer mit Badewanne und Dusche (nach DIN 18040-2).

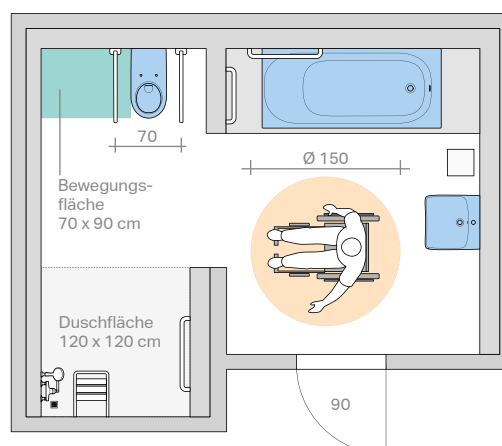

EMPFOHLENE SERIEN UND PRODUKTE

KOMPLETTBAD-SERIEN

KERAMAG ICON

Umfangreiche Keramik- und Badmöbelserie in klarer, moderner Formensprache für maximalen Gestaltungsfreiraum.

Seite 164



KERAMAG RENOVA NR. 1

Klassische Badserie mit breitem Sortiment in vielen Größenvarianten.

Seite 198



KERAMAG RENOVA NR. 1 PLAN

Ecken und Kanten setzen klare Akzente bei Badmodernisierungen mit Anspruch.

Seite 212



DESIGN-SERIEN

KERAMAG PRECIOSA / PRECIOSA II

Immer wieder neue Interpretationen der geometrischen Grundformen Kreis und Rechteck. Für zeitlos moderne Badwelten in Sanitärräumen mit hohem Design-Anspruch.

Seite 280





BARRIEREFREIE BÄDER

KERAMAG RENOVA NR. 1 COMFORT

Das Komplettprogramm für barrierefreien Badkomfort. Mit vielen intelligenten Lösungen für mehr Freiraum.

Seite 356



KERAMAG RENOVA NR. 1 COMFORT BASIC

Wirtschaftliche Lösung für die Einrichtung barrierefreier Sanitärräume.

Seite 371



KERAMAG RENOVA NR. 1 COMFORT PRO

Für die anspruchsvolle Gestaltung barrierefreier Sanitärräume.

Seite 362



KERAMAG AGILO UND PRIVO

Für Waschplätze mit hohen Anforderungen an die Barrierefreiheit nach DIN 18040.

Seite 364



KERAMAG PARACELSUS

Ergonomisch geformter Waschtisch für Kliniken und Reha-Bereiche.

Seite 366



KERAMAG PLUS4

WC mit erhöhter Sitzposition für leichteres Setzen und Aufstehen. Installation ohne Änderung vorhandener Befestigungspunkte und Anschlüsse.

Seite 366



EMPFOHLENE SERIEN UND PRODUKTE

UNTERBAU-, EINBAU- UND AUFSATZWASCHTISCHE

Umfangreiches Baukastensystem mit Unterbau-, Einbau- und Aufsatzwaschtischen auf Basis der vier wichtigsten geometrischen Grundformen.

Seite 319



EINZELMODELLE

Ausgussbecken für hohe Anforderungen in hygienisch sensiblen Bereichen.

Seite 389



→
KERAMAG ICON AUFSATZWASCHTISCH
Gut kombinierbar mit großen Ablageflächen.





PFLEGE- EINRICHTUNGEN



KERAMAG AGILO UND PRIVO WASCHTISCHE

Für Waschtischkonzepte mit hohen Ansprüchen an Komfort und Sicherheit. Mit Griffleisten seitlich. Aus Mineralwerkstoff.



KERAMAG RENOVA NR. 1 COMFORT WC

WC-Keramiken mit Komfortbreite und großer Ausladung für einfacheres Übersetzen vom Rollstuhl. Puffer gegen seitliches Verrutschen angeschragt, max. Belastung der WC-Sitze mit 300 kg.



EMPFOHLENE SERIEN UND PRODUKTE

BADSYSTEME

GEBERIT AQUACLEAN

Dusch-WCs, die den Po sanft mit Wasser reinigen. Für alle Ansprüche und jedes Budget.

Seite 402



Geberit
AquaClean Mera



Geberit
AquaClean Tuma



Geberit
AquaClean Sela



Geberit
AquaClean 4000,
WC-Aufsatz

BODENEBENE DUSCHEN UND ABLAUFGARNITUREN

Innovative Lösungen für die Entwässerung bodenebener Duschen. Funktionale Design-Siphons für die Waschtisch-Entwässerung.

Seite 412

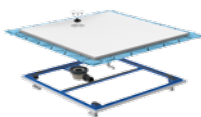

Geberit
Duschfläche
Setaplano



Geberit
Bodenablauf



Geberit
Wandablauf
befliesbar nach Wahl



Geberit
Duschrinne
CleanLine



Geberit
Badewannenablauf
PushControl



Geberit
Badewannenablauf



Geberit
Aufputz-Siphon



Geberit
Unterputz-Siphon

WASCHTISCHARMATUREN

Berührungslose Armaturen mit zuverlässiger Nutzererkennung. Geberit Brenta und Piave mit Elektronik unter Putz. Geberit Typ 185, 186 und 87 mit integrierter Elektronik in der Armatur.

Seite 434



Geberit Piave,
Standarmatur



Geberit Piave,
Wandarmatur



Geberit Brenta,
Standarmatur



Geberit Brenta,
Wandarmatur



Geberit Typ 185,
Standarmatur



Geberit Typ 186,
Standarmatur



Geberit Typ 87,
Wandarmatur



URINALSYSTEME

Urinalkeramiken mit Anschlüssen und Abgängen für alle Bausituationen und verschiedene Betriebsarten.

Seite 446



Geberit
Urinal Preda



Geberit
Urinal Selva



Geberit
Urinaltrennwand

INSTALLATIONSSYSTEME

GEBERIT DUOFIX

Montageelemente für alle Sanitärgegenstände. Mit Lösungen für barrierefreien Komfort, Eck-Installationen und vieles mehr.

Seite 468



Geberit Duofix
Element für
Wand-WC



Geberit Duofix Ele-
ment für Waschtisch



Geberit Duofix
Element für Dusche
mit Wandablauf



Geberit Duofix
Element für Wand-
WC, barrierefrei



Geberit Duofix
Systemwand

GEBERIT GIS

Installationssystem aus nur drei Teilen. Für teil- oder raumhohe Vorwandinstallationen.

Seite 474



Geberit GIS

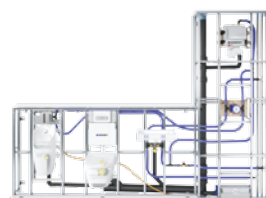

Geberit GIS IV



Geberit Quattro

















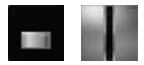











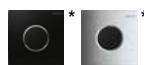

EMPFOHLENE SERIEN UND PRODUKTE

SPÜLSYSTEME

BETÄTIGUNGSPLATTEN, WC- UND URINAL-STEUERUNGEN

Betätigungsplatten für die WC-Spülung in verschiedenen Designs und mit vielen Funktionen. Wassersparend, mit Spül-Stopp- oder 2-Mengen-Spülauslösung oder berührungslos.

Seite 488

Typ	Geberit Sigma	Geberit Omega	Geberit Fernbetätigung	Geberit Urinalsteuerung
	30			
	40	 **		 *
	50			
	60			 *
	70			  *
	01			
	10			  *
	20			 *  *
	21	 NEU		
	10			 *
	80			 *

* Unsere Design-Empfehlung, die optisch zur Produktfamilie passt

** Mit Geruchsabsaugung

Geberit Betätigungsplatten Sigma passend für Geberit Spülkasten Sigma.

Geberit Betätigungsplatten Omega passend für Geberit Spülkasten Omega.



ROHRLEITUNGSSYSTEME

VERSORGUNGSSYSTEME

Hygienisch sichere Trinkwasserinstallation mit metallenen Systemen und Verbundrohren sowie Hygienespülungen. Rohrleitungssysteme für Heiz- und Kühlanlagen.



Geberit PushFit



Geberit Mepla



Geberit Mapress
E-Stahl / C-Stahl



Geberit
Hygienespülung

Seite 518

ENTWÄSSERUNGSSYSTEME

Abwassersysteme für alle gängigen Aufgaben. Auch für hohe Schallschutzanforderungen.



Geberit Silent-db20



Geberit Silent-PP



Geberit PE

Seite 556



←
GEBERIT DUOFIX WAND-WC BARRIEREFREI
Für höhenverstellbares wandhängendes WC
mit Montageplatten für Haltegriffe.

SANITÄRRÄUME FÜR ARBEITSSTÄTTEN





ARBEITSSTÄTTEN

- Aktuelle Designs, passend zum Anspruch des Bauprojekts
- Anspruchsvolle Qualität für Besucherbereiche und stark frequentierte Sanitärräume
- Sauberkeit und Hygiene durch reinigungsfreundliche Designs, hygienische Oberflächen und Materialien
- Zukunftsweisende Spültechnologien für niedrige Betriebskosten und geringen Ressourcenverbrauch
- Wirtschaftliche Systeme, bei denen alles zusammenpasst
- Platzsparende Installationen für effiziente Raumnutzung
- Durchdachte Lösungen für schnellen Baufortschritt
- Lösungen für spezielle Bausituationen und barrierefreie Anwendungen
- Sicherer Brand- und Schallschutz
- Langlebige, nachhaltige Produkte mit langer Nachkauf- und Ersatzteilsicherheit

Krupp-Thyssen-Werk
Duisburg, Deutschland
Architekt: Fritz Schupp

© Tomas Riehle / ARTUR IMAGES

REPRÄSENTATIVE SANITÄRRÄUME

QUALITÄT FÜR MITARBEITER



ABWASSER, BRANDSCHUTZ, SCHALLSCHUTZ

Systemgeprüfte Lösungen mit Prüfzeugnissen für sicheren Brand- und Schallschutz bei Entwässerung.

KERAMIK

Urinale, bei denen alle Komponenten wie Siphon, Abwassersystem, Elektronik und Sprühkopf von vorn ohne Demontage der Keramik zugänglich sind.



ARBEITSSTÄTTEN

INSTALLATIONSWÄNDE

Vorwand-Montageelemente für alle Sanitärgegenstände. Teilhoch, raumhoch oder als Raumteiler.



URINALE

Urinale für alle Betriebsarten und Einbausituationen.

PLANUNGSHILFEN UND NORMEN

NORMEN UND RICHTLINIEN



SANITÄRRaumPLANUNG

		Stand
VDI 6000 / Blatt 1.1	Ausstattung von und mit Sanitärräumen – Grundlagen und Systeme – Vorgefertigte Sanitär-Bauelemente (Fertigsanitärräume, Installationssysteme)	2012-02
VDI 6000 / Blatt 2	Ausstattung von und mit Sanitärräumen – Arbeitsstätten und Arbeitsplätze	2007-11
DIN 18040-1	Barrierefreies Bauen – Planungsgrundlagen, öffentlich zugängliche Gebäude	2010-10
VDI 6008 / Blatt 1	Barrierefreie Lebensräume – Allgemeine Anforderungen und Planungsgrundlagen	2012-12
VDI 6008 / Blatt 2	Barrierefreie Lebensräume – Möglichkeiten der Sanitärtechnik	2012-12
DIN EN 1996-1-1	Bemessung und Konstruktion von Mauerwerksbauten – Allgemeine Regeln für bewehrtes und unbewehrtes Mauerwerk	2013-02
DIN 18183-1	Trennwände und Vorsatzschalen aus Gipskartonplatten mit Metallunterkonstruktionen	2009-05
DIN / VDE 0100-701	Errichten von Niederspannungsanlagen – Anforderungen für Betriebsstätten, Räume und Anlagen besonderer Art – Räume mit Badewanne oder Dusche	2008-10
DIN 18534	Abdichtung von Innenräumen	2017-07
VDI 6004	Schutz der technischen Gebäudeausrüstung – Vandalismus und Zerstörung	2009-05
ArbStättV	Arbeitsstättenverordnung	2016-12



BRANDSCHUTZ

		Stand
MIndBauRL	Muster-Richtlinie über den baulichen Brandschutz im Industriebau (Muster-Industriebau-Richtlinie)	2014-07
DIN 4102 / 1-12	Brandverhalten von Baustoffen und Bauteilen / Teil 1-12	2016-07
M-LüAR	Muster-Richtlinie über brandschutztechnische Anforderungen an Lüftungen (Muster-Lüftungsanlagen-Richtlinie)	2005-09 (Änderung 2015-12)
MLAR	Muster-Richtlinie über brandschutztechnische Anforderungen an Leitungsanlagen (Muster-Leitungsanlagen-Richtlinie – MLAR)	Fassung 2015-02 (Redaktionsstand 2016-04)
MBO	Musterbauordnung	Fassung 2002-11 (Änderung 2016-05)
MVV TB	Muster-Verwaltungsvorschrift Technische Baubestimmungen	Ausgabe 2017 / 1

**SCHALLSCHUTZ****Stand**

DIN 4109	Schallschutz im Hochbau	2018-01 2016-07
VDI 4100	Schallschutz im Hochbau – Wohnungen – Beurteilung und Vorschläge für erhöhten Schallschutz	2012-10
DEGA-Empfehlung 103	Schallschutz im Wohnungsbau – Schallschutzausweis	2009-03
DEGA-Memorandum 104	Schallschutz im eigenen Wohnbereich	2015-02

**TRINKWASSER****Stand**

Trinkwasserverordnung (TrinkwV)	Verordnung über die Qualität von Wasser für den menschlichen Gebrauch	2018-01
DIN EN 1717	Schutz des Trinkwassers vor Verunreinigungen in Trinkwasserinstallationen	2011-08
DIN EN 806	Technische Regeln für Trinkwasserinstallationen	
DIN 1988	Technische Regeln für Trinkwasserinstallationen	
VDI / DVGW 6023	Hygiene in Trinkwasserinstallationen – Anforderungen an Planung, Ausführung, Betrieb und Instandhaltung	2013-04
VDI 6003	Trinkwassererwärmungsanlagen – Komfortkriterien und Anforderungsstufen für Planung, Bewertung und Einsatz	2012-10
DVGW 551	Trinkwassererwärmungs- und Trinkwasserleitungsanlagen – Technische Maßnahmen zur Verminderung des Legionellenwachstums – Planung, Errichtung, Betrieb und Sanierung von Trinkwasserinstallationen	2004-04
UBA-Bewertungsgrundlage	Bewertungsgrundlage für metallene Werkstoffe in Kontakt mit Trinkwasser	2017-03
ZVSHK-Merkblatt Dichtheitsprüfung	Dichtheitsprüfungen von Trinkwasserinstallationen mit Druckluft, Inertgas oder Wasser	2011-01

**ABWASSER****Stand**

DIN EN 12056	Schwerkraftentwässerungsanlagen innerhalb von Gebäuden	2001-01
DIN 1986-100	Entwässerungsanlagen für Gebäude und Grundstücke	2016-12
DIN EN 1610	Einbau und Prüfung von Abwasserleitungen und -kanälen	2015-12
DIN EN 752	Entwässerungssysteme außerhalb von Gebäuden – Kanalmanagement	2008-04

PLANUNGSHILFEN UND NORMEN

MAßE VON SANITÄROBJEKTEN, BEWEGUNGSFLÄCHEN UND ABSTÄNDE

Sanitäre Ausstattungsgegen- stände	Waschtisch	Handwaschbecken	Duschplatz bodengleich	Fußwaschplatz	Wand-WC	Urinal	Speibecken	Trinkbrunnen	Ausgussbecken	Spüle	Duschplatz barrierefrei	Waschtisch barrierefrei	WC barrierefrei
Kurzbezeichnung	WT	HWB	DP	FWP	WC	UR	SB	TB	AB	SP	DPb	WTb	WCb

Empfohlene Maße von Sanitärobjecten in cm

Breite	60	45	90	40	40	40	47	40	50	80	150	60	40
Tiefe	50	35	90	55	60	40	47	35	40	60	150	55	70

Min. Bewegungsflächen

Breite	90	70	90	60	80	60	80	60	80	90	150 x 150		
Tiefe	55	45	70	50	60	60	60	50	55	120	150 x 150		

Montagehöhen – bei gegenüberliegender Anordnung der Sanitärobjecte ist ein Abstand von 75 cm vorzusehen

Montagehöhe über OKFFB	85 – 95	85 – 95	0	35	42 – 46	65 – 70	90	90	65	85 – 95	0	80	46
---------------------------	------------	------------	---	----	------------	------------	----	----	----	------------	---	----	----

Min. seitliche Abstände zu anderen Sanitärobjecten und Wänden

WT	20		20	20	20	20	20	20	20	20			95
HWB			20	20	20	20	20	20	20	20			
DP	20	20		20									
FWP	20	20	20	20									
WC	20	20			20	20	20					95	
UR	20	20											
SB	20	20							20				
Wand	20	20		20	20/ 25*	20/ 25*	20/ 25*	20/ 25*	20/ 25*	20		20	95

* Bei Wänden auf beiden Seiten



TOILETTENRÄUME UND WASCHPLÄTZE NACH VDI 6000 BLATT 2

Empfohlene Richtwerte VDI 6000 Blatt 2 für Sanitärobjekte in Toilettenräumen (WCs, Urinale, Handwaschgelegenheiten)

Anzahl der Arbeitsplätze (je Raum oder Etage)	Die Anzahl der Beschäftigten Damen und Herren ist bekannt						Nur die Anzahl aller Beschäftigten ist bekannt					
	Toilettenraum Damen			Toilettenraum Herren			Toilettenraum Damen			Toilettenraum Herren		
	WC	Handwasch- becken	WC + HWB in Kabine	WC	UR	Handwasch- becken	WC	Handwasch- becken	WC + HWB in Kabine	WC	UR	Handwasch- becken
6 bis 10 Damen/Herren	1	1		1	1	1	1	1		1	1	1
11 bis 20 Damen/Herren	2	1		1	2	1	1	1		1	1	1
21 bis 50 Damen/Herren	2	1	1	2	2	2	2	2		1	2	2
51 bis 75 Damen/Herren	4	2	1	2	4	2	2	2	1	2	3	2
76 bis 100 Damen/Herren	5	3	1	2	5	3	4	2	1	2	4	2
101 bis 150 Damen/Herren	7	3	2	3	7	4	5	3	1	2	5	3
151 bis 200 Damen/Herren	8	4	2	4	8	5	7	3	2	3	7	4
201 bis 250 Damen/Herren	10	5	2	5	10	5	8	4	2	4	8	5

Empfohlene Richtwerte für Sanitäreinrichtungen in Büro- und Verwaltungsgebäuden

Raumbezeichnung	Sanitäreinrichtung
Toilettenräume für Frauen	<ul style="list-style-type: none"> • 1 Ausgussbecken • 1 WC für 8 bis 10 Frauen oder 100 m² Nutzfläche • 1 bis 3 Waschtische je Toilettenraum oder 1 Waschtisch für höchstens 5 WCs
Toilettenräume für Männer	<ul style="list-style-type: none"> • 1 Ausgussbecken • 1 WC für 10 bis 15 Männer oder 100 m² Nutzfläche • 1 Urinal für 10 bis 15 Männer oder 150 m² Nutzfläche • 1 bis 3 Waschtische je Toilettenraum oder 1 Waschtisch für höchstens 5 WCs
Büroräume	<ul style="list-style-type: none"> • 1 Waschtisch für 8 bis 10 Personen oder 100 m² Nutzfläche oder mindestens je Büroraum
Putzräume	<ul style="list-style-type: none"> • 1 Ausgussbecken
Teeküche	<ul style="list-style-type: none"> • 1 Spülbecken mit Abtropffläche

Ein Toilettenraum soll höchstens 10 WCs enthalten.

EMPFOHLENE SERIEN UND PRODUKTE

KOMPLETTBAD-SERIEN

KERAMAG ACANTO

Schlanke Waschtische und Keramiken sowie ein Badmöbelprogramm mit vielen innovativen Funktionen und breitem Sortiment.

Seite 148

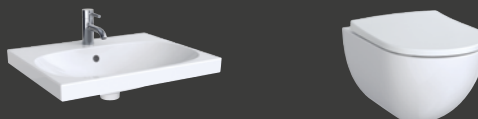

KERAMAG ICON

Umfangreiche Keramik- und Badmöbelserie in klarer, moderner Formensprache für maximalen Gestaltungsfreiraum.

Seite 164



KERAMAG RENOVA NR. 1

Klassische Badserie mit breitem Sortiment in vielen Größenvarianten.

Seite 198



KERAMAG RENOVA NR. 1 PLAN

Ecken und Kanten setzen klare Akzente bei Badmodernisierungen mit Anspruch.

Seite 212



DESIGN-SERIEN

KERAMAG PRECIOSA / PRECIOSA II

Immer wieder neue Interpretationen der geometrischen Grundformen Kreis und Rechteck. Für zeitlos moderne Badwelten in Sanitärräumen mit hohem Design-Anspruch.

Seite 280





GÄSTEBÄDER

KERAMAG ICON XS

Für attraktiv gestaltete Waschplätze bei beengten Platzverhältnissen.

Seite 298

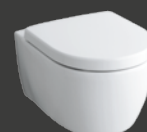

BARRIEREFREIE BÄDER

KERAMAG RENOVA NR. 1 COMFORT

Das Komplettprogramm für barrierefreien Badkomfort. Mit vielen intelligenten Lösungen für mehr Freiraum.

Seite 356

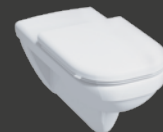

KERAMAG RENOVA NR. 1 COMFORT BASIC

Wirtschaftliche Lösung für die Einrichtung barrierefreier Sanitärräume.

Seite 371



UNTERBAU-, EINBAU- UND AUFSATZWASCHTISCHE

Umfangreiches Baukastensystem mit Unterbau-, Einbau- und Aufsatzwaschtischen auf Basis der vier wichtigsten geometrischen Grundformen.

Seite 319



EINZELMODELLE

Becken für besondere Anforderungen in Industrie und Handwerk.

Seite 389



EMPFOHLENE SERIEN UND PRODUKTE

BADSYSTEME

BODENEBENE DUSCHEN UND ABLAUFGARNITUREN

Innovative Lösungen für die Entwässerung bodenebener Duschen. Funktionale Design-Siphons für die Waschtisch-Entwässerung.

Seite 412

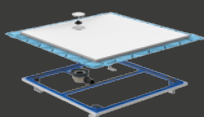

Geberit
Duschfläche
Setaplano

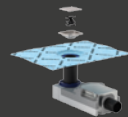

Geberit
Bodenablauf



Geberit
Wandablauf
befliesbar nach Wahl



Geberit
Duschrinne
CleanLine



Geberit
Badewannenablauf
PushControl



Geberit
Badewannenablauf



Geberit
Aufputz-Siphon



Geberit
Unterputz-Siphon

WASCHTISCHARMATUREN

Berührungslose Armaturen mit zuverlässiger Nutzererkennung. Geberit Brenta und Piave mit Elektronik unter Putz. Geberit Typ 185, 186 und 87 mit integrierter Elektronik in der Armatur.

Seite 434



Geberit Piave,
Standarmatur



Geberit Piave,
Wandarmatur



Geberit Brenta,
Standarmatur



Geberit Brenta,
Wandarmatur



Geberit Typ 185,
Standarmatur



Geberit Typ 186,
Standarmatur

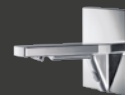

Geberit Typ 87,
Wandarmatur



URINALSYSTEME

Urinalkeramiken mit Anschlüssen und Abgängen für alle Bausituationen und verschiedene Betriebsarten.

Seite 446



Geberit
Urinal Preda



Geberit
Urinal Selva



Geberit
Urinaltrennwand

INSTALLATIONSSYSTEME

GEBERIT DUOFIX

Montageelemente für alle Sanitärgegenstände. Mit Lösungen für barrierefreien Komfort, Eck-Installationen und vieles mehr.

Seite 468



Geberit Duofix
Element für Wand-
WC, DuoFresh



Geberit Duofix
Element für
Wand-WC



Geberit Duofix
Element für
Waschtisch



Geberit Duofix
Element für Dusche
mit Wandablauf



Geberit Duofix
Element für Wand-
WC, barrierefrei



Geberit Duofix
Systemwand

GEBERIT GIS

Installationssystem aus nur drei Teilen. Für teil- oder raumhohe Vorwandinstallationen.

Seite 474



Geberit GIS



Geberit Quattro





























EMPFOHLENE SERIEN UND PRODUKTE

SPÜLSYSTEME

BETÄTIGUNGSPLATTEN, WC- UND URINAL-STEUERUNGEN

Betätigungsplatten für die WC-Spülung in verschiedenen Designs und mit vielen Funktionen. Wassersparend, mit Spül-Stopp- oder 2-Mengen-Spülauslösung oder berührungslos.

Seite 488

Typ	Geberit Sigma	Geberit Omega	Geberit Fernbetätigung	Geberit Urinalsteuerung
	30			
	40	 **		 *
	50			
	60			 *
	70			  *
		01		
10				  *
20				 *  *
21		 NEU		
10				 *
80			 *	

* Unsere Design-Empfehlung, die optisch zur Produktfamilie passt

** Mit Geruchsabsaugung



Geberit Betätigungsplatten Sigma passend für Geberit Spülkasten Sigma.

Geberit Betätigungsplatten Omega passend für Geberit Spülkasten Omega.



ROHRLEITUNGSSYSTEME

VERSORGUNGSSYSTEME

Hygienisch sichere Trinkwasserinstallation mit metallenen Systemen und Verbundrohren sowie Hygienespülungen. Rohrleitungssysteme für Heiz- und Kühlanlagen.



Geberit PushFit



Geberit Mepla



Geberit Mapress
E-Stahl / C-Stahl



Geberit
Hygienespülung

Seite 518

ENTWÄSSERUNGSSYSTEME

Abwassersysteme für alle gängigen Aufgaben. Auch für hohe Schallschutzanforderungen.



Geberit Silent-db20



Geberit Silent-PP



Geberit Pluvia

Seite 556



GEBERIT PLUVIA

Unterdruck-Entwässerungssystem für die schnelle und sichere Entwässerung von Flachdachflächen.

SANITÄRRÄUME FÜR TRANSIT, MESSEN UND SPORTSTÄTTEN





TRANSIT, MESSEN, SPORTSTÄTTEN

- Aktuelle Designs, passend zu den Anforderungen des Bauprojekts
- Anspruchsvolle Qualität für Besucherbereiche und stark frequentierte Sanitärräume
- Sauberkeit und Hygiene durch reinigungsfreundliche Designs, hygienische Oberflächen und Materialien
- Zukunftsweisende Spültechnologien für niedrige Betriebskosten und geringen Ressourcenverbrauch
- Wirtschaftliche Systeme, bei denen alles zusammenpasst
- Durchdachte Lösungen für schnellen Baufortschritt
- Lösungen für spezielle Bausituationen und barrierefreie Anwendungen
- Sicherer Brand- und Schallschutz
- Hohe Verfügbarkeit und Liefersicherheit
- Langlebige, nachhaltige Produkte mit langer Nachkauf- und Ersatzteilsicherheit

DDP – Dongdaemun Design Plaza
Seoul, Südkorea
Architekt: Zaha Hadid Architects

© Inigo Bujedo Aguirre / ARTUR IMAGES

HOCHBETRIEB IM WASCHRAUM

REPRÄSENTATIVE, ROBUSTE
UND WARTUNGSFREUNDLICHE
SANITÄRRÄUME

URINALE

Urinale für alle Betriebsarten
und Einbausituationen.



SPÜLTECHNIK

Spülauslösungen für WC
und Urinal, die Betriebskos-
ten und Ressourcen sparen.



TRANSIT, MESSEN,
SPORTSTÄTTEN



ARMATUREN

Berührungslose Armaturen für mehr Komfort und Hygiene.

INSTALLATIONSWÄNDE

Installationssysteme für Flexibilität bei der Raumgestaltung, teilhoch, raumhoch oder als Raumteiler.

WASCHTISCHE

Aus Keramik für Reihenanlagen oder aus Mineralwerkstoff.

ABWASSER, BRANDSCHUTZ

Systemgeprüfte Lösungen mit Prüfzeugnissen für sicheren Brandschutz bei Entwässerung.

PLANUNGSHILFEN UND NORMEN

NORMEN UND RICHTLINIEN



SANITÄRRaumPLANUNG

		Stand
VDI 6000 / Blatt 1.1	Ausstattung von und mit Sanitärräumen – Grundlagen und Systeme – Vorgefertigte Sanitär-Bauelemente (Fertigsanitärräume, Installationssysteme)	2012-02
DIN 18040-1	Barrierefreies Bauen – Planungsgrundlagen, öffentlich zugängliche Gebäude	2010-10
VDI 6000 / Blatt 3	Ausstattung von und mit Sanitärräumen – Versammlungsstätten und Versammlungsräume	2011-06
VDI 6008 / Blatt 1	Barrierefreie Lebensräume – Allgemeine Anforderungen und Planungsgrundlagen	2012-12
VDI 6008 / Blatt 2	Barrierefreie Lebensräume – Möglichkeiten der Sanitärtechnik	2012-12
DIN EN 1996-1-1	Bemessung und Konstruktion von Mauerwerksbauten – Allgemeine Regeln für bewehrtes und unbewehrtes Mauerwerk	2013-02
DIN 18183-1	Trennwände und Vorsatzschalen aus Gipskartonplatten mit Metallunterkonstruktionen	2009-05
DIN / VDE 0100-701	Errichten von Niederspannungsanlagen – Anforderungen für Betriebsstätten, Räume und Anlagen besonderer Art – Räume mit Badewanne oder Dusche	2008-10
DIN 18534	Abdichtung von Innenräumen	2017-07
VDI 3818	Öffentliche Sanitärräume	2008-02
VDI 6004	Schutz der technischen Gebäudeausrüstung – Vandalismus und Zerstörung	2009-05
MVStättVO	Muster-Versammlungsstättenverordnung, § 12 – Toilettenräume	2005-06 (Änderung 2014-07)



BRANDSCHUTZ

		Stand
DIN 4102 / 1-12	Brandverhalten von Baustoffen und Bauteilen / Teil 1–12	2016-07
M-LÜAR	Muster-Richtlinie über brandschutztechnische Anforderungen an Lüftungen (Muster-Lüftungsanlagen-Richtlinie)	2005-09 (Änderung 2015-12)
MLAR	Muster-Richtlinie über brandschutztechnische Anforderungen an Leitungsanlagen (Muster-Leitungsanlagen-Richtlinie – MLAR)	Fassung 2015-02 (Redaktionsstand 2016-04)
MBO	Musterbauordnung	Fassung 2002-11 (Änderung 2016-05)
MVV TB	Muster-Verwaltungsvorschrift Technische Baubestimmungen	Ausgabe 2017 / 1



TRINKWASSER

Stand

Trinkwasserverordnung (TrinkwV)	Verordnung über die Qualität von Wasser für den menschlichen Gebrauch	2018-01
DIN EN 1717	Schutz des Trinkwassers vor Verunreinigungen in Trinkwasserinstallationen	2011-08
DIN EN 806	Technische Regeln für Trinkwasserinstallationen	
DIN 1988	Technische Regeln für Trinkwasserinstallationen	
RKI-Richtlinie	RKI-Richtlinie für Krankenhaushygiene und Infektionsprävention	
VDI / DVGW 6023	Hygiene in Trinkwasserinstallationen – Anforderungen an Planung, Ausführung, Betrieb und Instandhaltung	2013-04
VDI 6003	Trinkwassererwärmungsanlagen – Komfortkriterien und Anforderungsstufen für Planung, Bewertung und Einsatz	2012-10
DVGW 551	Trinkwassererwärmungs- und Trinkwasserleitungsanlagen – Technische Maßnahmen zur Verminderung des Legionellenwachstums – Planung, Errichtung, Betrieb und Sanierung von Trinkwasserinstallationen	2004-04
UBA-Bewertungsgrundlage	Bewertungsgrundlage für metallene Werkstoffe in Kontakt mit Trinkwasser	2017-03
ZVSHK-Merkblatt Dichtheitsprüfung	Dichtheitsprüfungen von Trinkwasserinstallationen mit Druckluft, Inertgas oder Wasser	2011-01



ABWASSER

Stand

DIN EN 12056	Schwerkraftentwässerungsanlagen innerhalb von Gebäuden	2001-01
DIN 1986-100	Entwässerungsanlagen für Gebäude und Grundstücke	2016-12
DIN EN 1610	Einbau und Prüfung von Abwasserleitungen und -kanälen	2015-12
DIN EN 752	Entwässerungssysteme außerhalb von Gebäuden – Kanalmanagement	2008-04

PLANUNGSHILFEN UND NORMEN

MAßE VON SANITÄROBJEKTEN, BEWEGUNGSFLÄCHEN UND ABSTÄNDE

	Einzelwaschtisch	Handwaschbecken	Reihenwaschtische	Wand-WC	Urinal	Urinal mit Spritzschutz	Duschplatz bodeneben	Reihenduschanlage	Ausgussbecken	Babywickeltisch	Schminktisch	Waschtisch barrierefrei	Wand-WC barrierefrei
Kurzbezeichnung	WT	HWB	RWT	WC	UR	UR	DP	RDU	AB	BWT	ST	WTb	WCb

Empfohlene Maße von Sanitärobjecten in cm

Breite	60	45	Nx70	40	40	70	90	Nx90	50	90* / 120*	60	60	40
Tiefe	50	35	50	60*	40*	40*	90	90	40*	60*	25	50	70

Min. Bewegungsflächen

Breite	80	70	70	80	80*	80*			80	90* / 120*	80*	150 x 150	
Tiefe	70*	60*	70	60	60*	60*			55	120*	55	150 x 150	

Montagehöhen**

Erwachsene	85	85	85	42	65 – 70	65 – 70			65	85 – 92	65*	80	46*
Kinder***	65 – 75	65 – 75	65 – 75	35	50	50							

Verkehrsfläche = Breite x Tiefe der Bewegungsfläche

Mindesttiefe	100	100	100	100	100	100	100	100				120	120
--------------	-----	-----	-----	-----	-----	-----	-----	-----	--	--	--	-----	-----

Min. seitliche Abstände zu anderen Sanitärobjecten und Wänden

WT				20	20	20	20	20					
HWB				20	20	20	20	20					
WC	20	20			20	20	20	20					
UR	20	20		20			20	20					
DP	20	20		20	20	20							
Wand	20	20		20/ 25****					20/ 25****		20/ 25****	20	95

* Wert weicht ab von der VDI 6000 Blatt 3 „Versammlungsstätten und Versammlungsräume“

** Montagehöhe Oberkante der Keramik

*** Kinder im Alter 7 – 11 Jahre gemäß VDI 6000 Blatt 5

**** Bei Wänden auf beiden Seiten



ERMITTLUNG DER BEDARFSZAHLEN FÜR DIE SANITÄRAUSSTATTUNG

Gebäude- / Anlagenart	Bezugseinheit	Max. Größe der Bezugseinheit, die 1 WC/UR erfordert			Anzahl Behinderten-WCs je Anlage	Anzahl WCs, die 1 Handwaschbecken erfordert	Max. Größe der Bezugseinheit, die 1 Dusche erfordert	
		WC Frauen	WC Männer	Urinal Männer			Frauen	Männer
Parkhäuser / Tiefgaragen	Stellplätze	50 – 200	50 – 200	50 – 200	1	1		
Tankstellen	pro Anlage	1	1			1		
Bahnhofsbauten, Busbahnhöfe, Flughafen- und Hafengebäude	Reisende (gleichzeitig)	100	100	50	1	1		
Autobahnen, Fernverkehrsstraßen	Anzahl je 25 km	2	1	2	1	2		
Raststätten	Sitzplätze	30	40	30	1	1 – 2	2 je Raststätte	
Hallenbäder	Wasserfläche bis 150 m ²	150	150	150	1	1	15	15
	Wasserfläche 151 bis 500 m ²	250	500	250			25	25
	Trockenbereich	1	1	1				
Freibäder	Wasserfläche in m ²	250	500	250	1	3	330	330
Turn- und Sporthallen	Sportfläche in m ²	50 – 100	50 – 100	150 – 200	1	1 – 2	10 – 20	10 – 20

PLANUNGSHILFEN UND NORMEN

ANORDNUNG UND RAUMBEDARF FÜR WC-KABINEN MIT VORRÄUMEN OHNE UND MIT URINALSTÄNDEN

Beispiele von Toilettenräumen gemäß VDI 6000 Blatt 2 und 3 und VDI 3818, Maßangaben in cm

	Gegenüberliegende Wand	Toilettenkabine mit gegenüberliegenden Einzelurinalen	Toilettenkabine mit gegenüberliegenden Toilettenkabinen
Türanschlag nach außen			
Türanschlag nach innen			

ANORDNUNG, STELL- UND BEWEGUNGSFLÄCHEN FÜR URINALE

Zeichnung in Anlehnung an Sanitär-Technik, Feurich / Kühl, Band 1, 2011, Maßangaben in cm

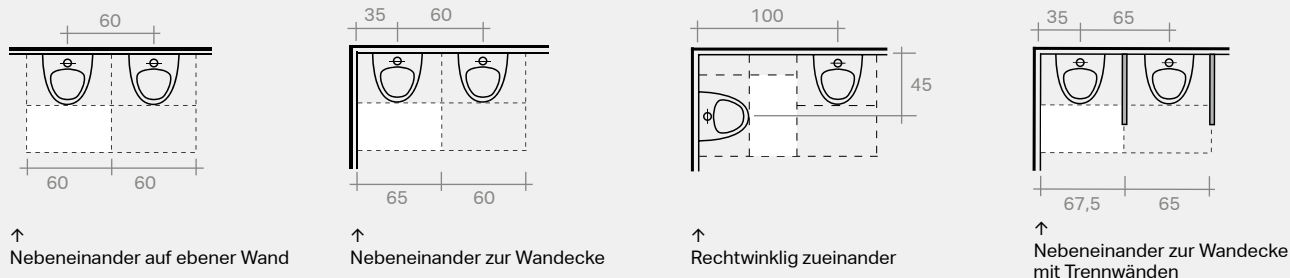



URINAL-BETRIEBSKOSTENVERGLEICH – P. A. BEI DURCHSCHNITTLICH 120 NUTZUNGEN PRO TAG

Kosten pro Jahr

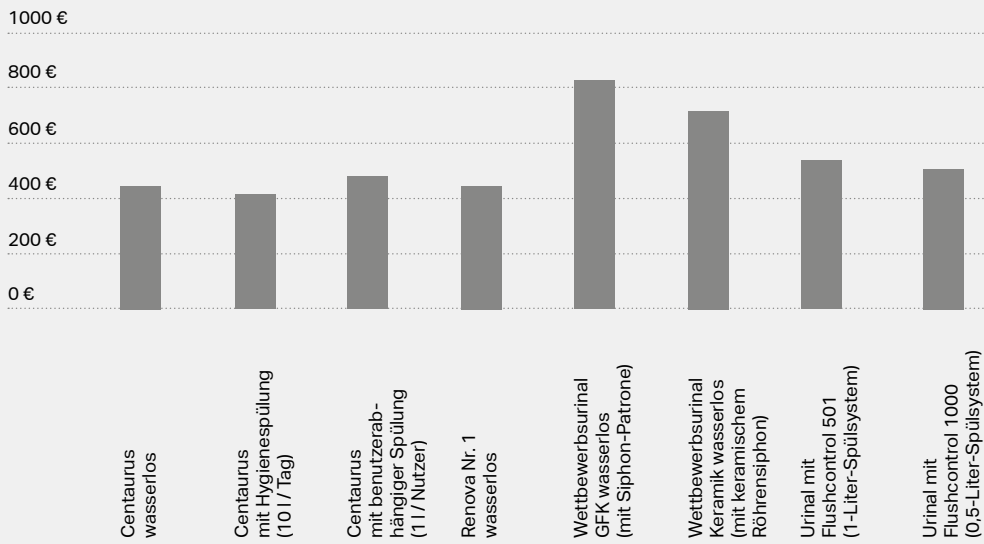

Mehr Infos zum Wassersparkalkulator und zur Nachhaltigkeit finden Sie hier ab **Seite 593**

EMPFOHLENE SERIEN UND PRODUKTE

KOMPLETTBAD-SERIEN

KERAMAG ICON

Umfangreiche Keramik- und Badmöbelserie in klarer, moderner Formensprache für maximalen Gestaltungsfreiraum.

Seite 164

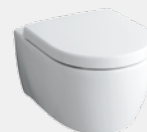

KERAMAG SMYLE

Für ein Maximum an Badkomfort in allen Bausituationen. Auch für kleine Badräume sehr gut geeignet.

Seite 188

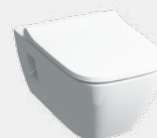

KERAMAG RENOVA NR. 1

Klassische Badserie mit breitem Sortiment in vielen Größenvarianten.

Seite 198



KERAMAG RENOVA NR. 1 PLAN

Ecken und Kanten setzen klare Akzente bei Badmodernisierungen mit Anspruch.

Seite 212



DESIGN-SERIEN

KERAMAG PRECIOSA / PRECIOSA II

Immer wieder neue Interpretationen der geometrischen Grundformen Kreis und Rechteck. Für zeitlos moderne Badwelten in Sanitärräumen mit hohem Design-Anspruch.

Seite 280





TRANSIT, MESSEN,
SPORTSTÄTTEN

BARRIEREFREIE BÄDER

KERAMAG RENOVA NR. 1 COMFORT

Das Komplettprogramm für barrierefreien Badkomfort. Mit vielen intelligenten Lösungen für mehr Freiraum.

Seite 356

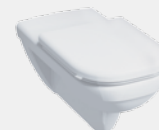

KERAMAG RENOVA NR. 1 COMFORT BASIC

Wirtschaftliche Lösung für die Einrichtung barrierefreier Sanitärräume.

Seite 371

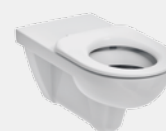

KERAMAG RENOVA NR. 1 COMFORT PRO

Für die anspruchsvolle Gestaltung barrierefreier Sanitärräume.

Seite 362



UNTERBAU-, EINBAU- UND AUFSATZWASCHTISCHE

Umfangreiches Baukastensystem mit Unterbau-, Einbau- und Aufsatzwaschtischen auf Basis der vier wichtigsten geometrischen Grundformen.

Seite 319



EINZELMODELLE

Becken für besondere Anforderungen, zum Beispiel für Reinigungspersonal.

Seite 389



EMPFOHLENE SERIEN UND PRODUKTE

BADSYSTEME

BODENEBENE DUSCHEN UND ABLAUFGARNITUREN

Innovative Lösungen für die Entwässerung bodenebener Duschen. Funktionale Design-Siphons für die Waschtisch-Entwässerung.

Seite 412

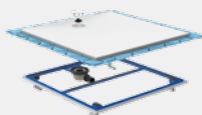

**Geberit
Duschfläche
Setplano**



**Geberit
Bodenablauf**



**Geberit
Wandablauf
befliesbar nach Wahl**



**Geberit
Duschrinne
CleanLine**



**Geberit
Badewannenablauf
PushControl**



**Geberit
Badewannenablauf**



**Geberit
Aufputz-Siphon**



**Geberit
Unterputz-Siphon**

WASCHTISCHARMATUREN

Berührungslose Armaturen mit zuverlässiger Nutzererkennung. Geberit Brenta und Piave mit Elektronik unter Putz. Geberit Typ 185, 186 und 87 mit integrierter Elektronik in der Armatur.

Seite 434



**Geberit Piave,
Standarmatur**



**Geberit Piave,
Wandarmatur**



**Geberit Brenta,
Standarmatur**



**Geberit Brenta,
Wandarmatur**



**Geberit Typ 185,
Standarmatur**



**Geberit Typ 186,
Standarmatur**



**Geberit Typ 87,
Wandarmatur**



URINALSYSTEME

Urinalkeramiken mit Anschlüssen und Abgängen für alle Bausituationen und verschiedene Betriebsarten.

Seite 446



Geberit
Urinal Preda



Geberit
Urinal Selva



Geberit
Urinaltrennwand

INSTALLATIONSSYSTEME

GEBERIT DUOFIX

Montageelemente für alle Sanitärgegenstände. Mit Lösungen für barrierefreien Komfort, Eck-Installationen und vieles mehr.

Seite 468



Geberit Duofix
Element für
Wand-WC



Geberit Duofix Ele-
ment für Waschtisch



Geberit Duofix
Element für Dusche
mit Wandablauf



Geberit Duofix
Element für Wand-
WC, barrierefrei



Geberit Duofix
Systemwand

GEBERIT GIS

Installationssystem aus nur drei Teilen. Für teil- oder raumhohe Vorwandinstallationen.

Seite 474



Geberit GIS



Geberit Quattro

















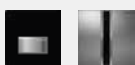







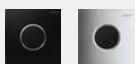

EMPFOHLENE SERIEN UND PRODUKTE

SPÜLSYSTEME

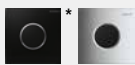
BETÄTIGUNGSPLATTEN, WC- UND URINAL-STEUERUNGEN

Betätigungsplatten für die WC-Spülung in verschiedenen Designs und mit vielen Funktionen. Wassersparend, mit Spül-Stopp- oder 2-Mengen-Spülauslösung oder berührungslos.

Seite 488

Typ	Geberit Sigma	Geberit Omega	Geberit Fernbetätigung	Geberit Urinalsteuerung
 30				
40	 **			 *
50				
60				 *
70				 *
 01				
10				 *
20				 *
21				
NEU				
 10				 *
80				 *

* Unsere Design-Empfehlung, die optisch zur Produktfamilie passt

** Mit Geruchsabsaugung

Geberit Betätigungsplatten Sigma passend für Geberit Spülkasten Sigma.

Geberit Betätigungsplatten Omega passend für Geberit Spülkasten Omega.



TRANSIT, MESSEN,
SPORTSTÄTTEN

ROHRLEITUNGSSYSTEME

VERSORGUNGSSYSTEME

Hygienisch sichere Trinkwasserinstallation mit metallenen Systemen und Verbundrohren sowie Hygienespülungen. Rohrleitungssysteme für Heiz- und Kühlanlagen.



Geberit PushFit



Geberit Mepla



Geberit Mapress
E-Stahl / C-Stahl



Geberit
Hygienespülung

Seite 518

ENTWÄSSERUNGSSYSTEME

Abwassersysteme für alle gängigen Aufgaben. Auch für hohe Schallschutzanforderungen.



Geberit Silent-db20



Geberit Silent-PP



Geberit Pluvia

Seite 556

→

GEBERIT PREDA

Urinalkeramik, die sich auf Wasserspülung, wassersparenden und wasserlosen Betrieb einstellen und jederzeit umrüsten lässt. Mit direktem Zugang zum Abwassersystem ohne Keramik-Demontage.







FUNKTIONEN FÜR SICHER- HEIT UND NACH- HALTIGKEIT

Geberit steht seit vielen Jahrzehnten für ausgereifte Sanitärprodukte, die Ihnen helfen, Ihre Projektziele zu erreichen. Und mit entsprechenden Planungstools und Daten können Sie leichter und schneller mit der Umsetzung Ihrer Objekte starten.

Mit unserer Leidenschaft für Design und Technik inspirieren und begeistern wir bei Geberit Kunden auf der ganzen Welt. Durch die Kombination von umfassendem Know-how und fast 150 Jahren Erfahrung stellen wir sicher, dass unsere Produkte nicht nur ästhetisch gestaltet sind, sondern das Leben auch deutlich leichter und angenehmer machen.

Geberit Produkte sind das Ergebnis einer perfekten Balance aus elegantem Design und herausragender Funktionalität – verantwortungsbewusst hergestellt aus hochwertigen, langlebigen Materialien.

Sie sind leicht zu reinigen, einfach zu bedienen und erhöhen den Komfort – ein perfektes Beispiel für die unbegrenzten Möglichkeiten, die entstehen, wenn sich Design und Funktion verbinden.

**KNOW
HOW
INSTALLED**

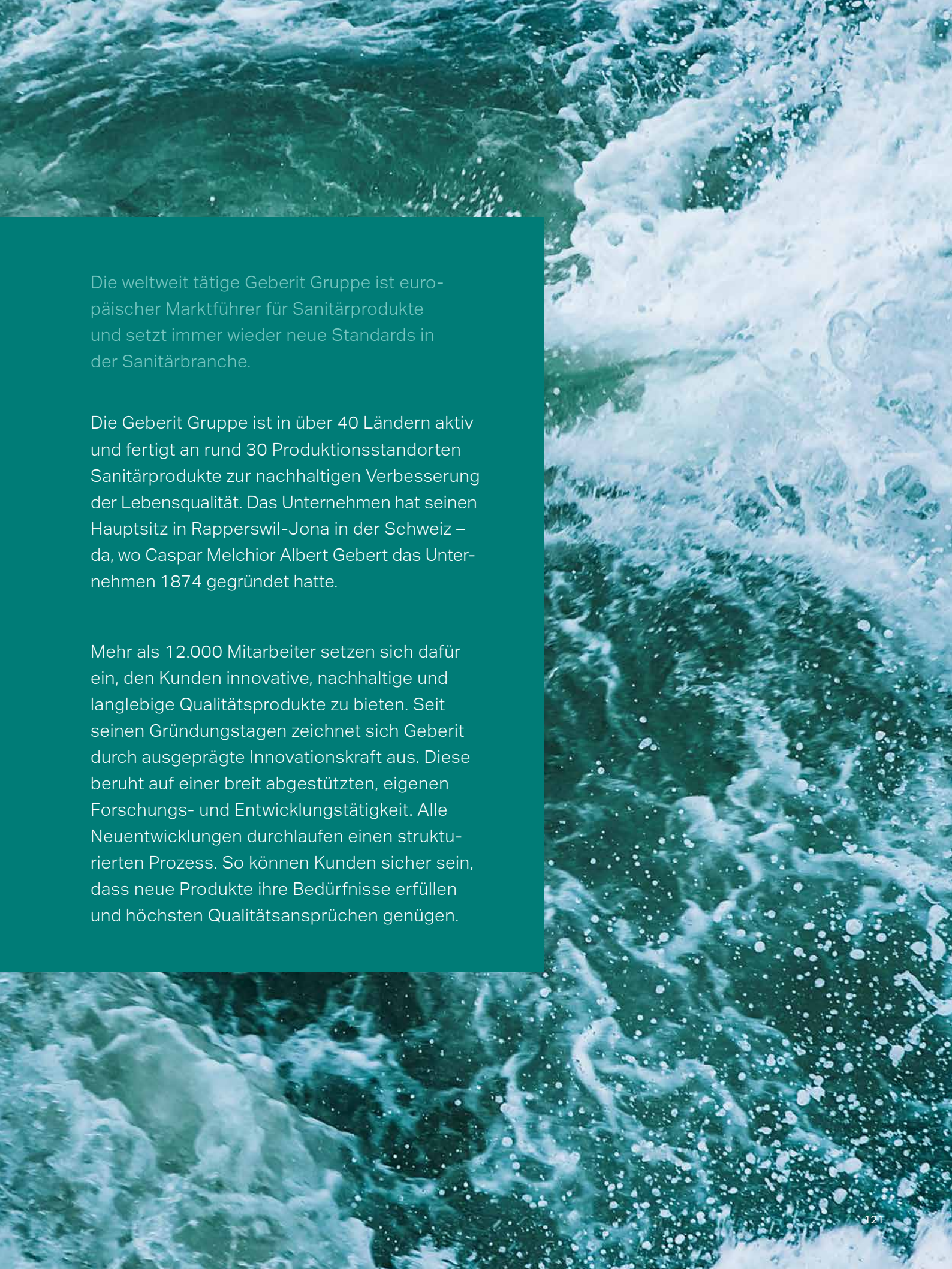

Die weltweit tätige Geberit Gruppe ist europäischer Marktführer für Sanitärprodukte und setzt immer wieder neue Standards in der Sanitärbranche.

Die Geberit Gruppe ist in über 40 Ländern aktiv und fertigt an rund 30 Produktionsstandorten Sanitärprodukte zur nachhaltigen Verbesserung der Lebensqualität. Das Unternehmen hat seinen Hauptsitz in Rapperswil-Jona in der Schweiz – da, wo Caspar Melchior Albert Gebert das Unternehmen 1874 gegründet hatte.

Mehr als 12.000 Mitarbeiter setzen sich dafür ein, den Kunden innovative, nachhaltige und langlebige Qualitätsprodukte zu bieten. Seit seinen Gründungstagen zeichnet sich Geberit durch ausgeprägte Innovationskraft aus. Diese beruht auf einer breit abgestützten, eigenen Forschungs- und Entwicklungstätigkeit. Alle Neuentwicklungen durchlaufen einen strukturierten Prozess. So können Kunden sicher sein, dass neue Produkte ihre Bedürfnisse erfüllen und höchsten Qualitätsansprüchen genügen.

QUALITÄT FÜR DAS GESAMTE BADEZIMMER

DESIGN UND TECHNIK AUS EINER HAND

DUSCH-WCS

Mit besonders sanftem und gründlichem Duschstrahl.



BETÄTIGUNGSPLATTEN

Viefältige Designlösungen, innovative Funktionen.



WANDHÄNGENDE WC-KERAMIK

Elegant und reinigungs-
freundlich.



RIMFREE® WCS

Keine Chance für versteckte Ablagerungen.



BODENEBENE DUSCHEN

Clevere Lösungen für den Wasserablauf.





**SPIEGEL UND
SPIEGELSCHRÄNKE**

Klare Sicht, clevere Beleuchtungs-
konzepte, intelligenter Stauraum.



BADMÖBEL

Durchdachtes Konzept, groß-
zügiger Stauraum, platzsparend
untergebracht.



SANITÄRKERAMIKEN

Design und Qualität für jeden
Einrichtungsstil.

KERAMAG KERATECT® FÜR DEN BESONDEREN SCHUTZ

Mit KeraTect® hat Keramag eine Spezialglasur für Sanitärkeramiken entwickelt, die für optimale Hygiene und Pflegeleichtigkeit steht.

Die Spezialglasur KeraTect® wird zusätzlich zur Standardglasur aufgetragen und verschmilzt bei 1250 Grad Celsius dauerhaft mit der Keramik. Das Ergebnis: eine nahezu porenfreie, extrem glatte Oberfläche.

Der Vorteil liegt nicht nur im langjährigen Schutz des wertigen Hochglanzeffektes, sondern auch in der gleichbleibend hohen Glätte der Keramikoberfläche. Auf der extrem glatten Oberfläche finden Kalk, Mineralien, Schmutz und Keime kaum Halt und der Reinigungsaufwand ist deutlich reduziert.

Im Objektbereich zahlen sich diese Vorteile direkt und dauerhaft aus. Da sich die Spezialglasur KeraTect® leichter reinigen lässt, reduziert sich der Zeitaufwand bei der Pflege und der Verbrauch an Reinigungsmitteln. Zudem wird der verschmutzungs- bzw. ablagerungsbedingte Austausch der Keramik wesentlich verzögert. Das sind wichtige Pluspunkte für die Umwelt und für das Portemonnaie.

KERAMAG KERATECT®: WIRKLICH GLATTE OBERFLÄCHEN

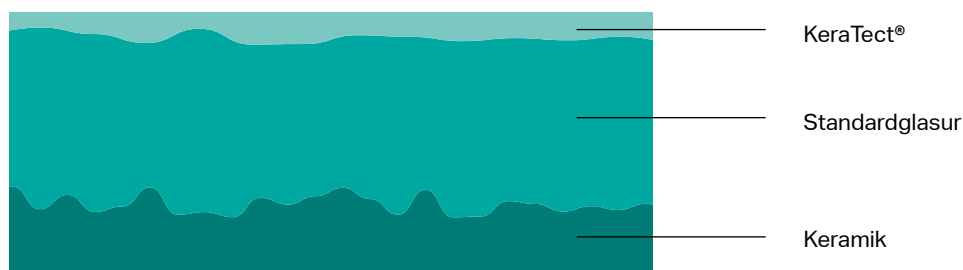



**30 JAHRE
KERATECT®
GARANTIE**

KeraTect®

KERAMAG BADMÖBEL

CLEVERER STAURAUUM

Edle Oberflächen, klare Formen und Elemente, die perfekt mit den Badkeramiken harmonieren: Mit Keramag Badmöbeln lassen sich Badezimmer in stimmige und hochwertige Lebensräume verwandeln.

Ausschließlich hochwertige feuchtigkeitsbeständige Materialien und lange haltbare, sicher funktionierende Auszüge und Scharniere kommen bei den Keramag Badmöbelprogrammen zum Einsatz. Neben Waschtischunterschränken umfassen sie halbohohe und hohe Badschränke für so gut wie jeden Grundriss sowie Lichtspiegelelemente und Spiegelschränke in zueinander passenden Design-Serien. Viele clevere Details etwa bei der Raumaufteilung von Fächern und Auszügen oder der Beleuchtung schaffen gut nutzbaren Stauraum und stehen für rundum gelungene Baderlebnisse.



**FEUCHTIGKEITS-
BESTÄNDIG**

LANGLEBIG UND ZUVERLÄSSIG

Geberit setzt bei den Badmöbeln daher ausschließlich hochverdichtete, feuchtigkeitsbeständige Dreischicht-Holzspanplatten ein.

STANDARDMATERIAL

Normale Spanplatten können Wasser aufnehmen und quellen.

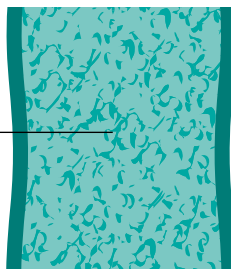

FEUCHTIGKEITSBE- STÄNDIGES MATERIAL

Hochverdichtete Dreischicht-Holzspanplatte.

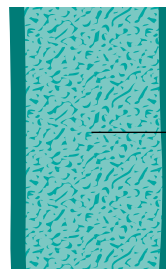



Clever Details wie gut erreichbare Griffleisten, Push-to-open-Auszüge oder Leichtlaufschienen erleichtern das Handling der Keramag Badmöbel.



INNOVATIVE SPÜLTECHNIK

Ein speziell entwickelter Spülverteiler gewährleistet eine gezielte und hygienisch einwandfreie Aus- und Flächen-spülung.



KERAMAG RIMFREE® WCS

PERFEKT SAUBER, AUCH OHNE SPEZIELLE PUTZMITTEL

Neben dem Design sind Hygiene und Pflegeleichtigkeit entscheidende Kriterien für die Auswahl von WC-Keramiken. Immer wieder ein Ärgernis: der Spülrand. Dort können sich Keime, Schmutz und Ablagerungen ansammeln. Die spülrandlosen WCs von Keramag sind im Unterschied zu vielen Wettbewerbsprodukten tatsächlich komplett ohne Spülrand gestaltet. So gibt es keine verborgenen und schwer zugänglichen Stellen, an denen sich Ablagerungen bilden und Gerüche entstehen könnten. Die Reinigung wird deutlich einfacher, spülrandlose WCs sind daher die erste Wahl, wenn es um WC-Hygiene geht.

Rimfree® WC-Keramiken von Keramag besitzen eine patentierte Spültechnik, die Keramag selbst entwickelt hat. Ein so genannter Spülverteiler gewährleistet hygienisch einwandfreie Aus- und Flächenspülungen im WC bei geringem Wasserverbrauch.



↑
Herkömmliche WCs besitzen schwer zugängliche Bereiche, in denen sich Ablagerungen bilden können. Sie bilden den Nährboden für Keime und unangenehme Gerüche und man sieht niemals, ob wirklich alle Verschmutzungen entfernt sind.



↑
Die Keramag Rimfree® Technologie befreit von aufwendigen Reinigungsarbeiten und teuren Spezialreinigern, die nicht mehr zeitgemäß sind. Die klare, glatte Innenform der WC-Keramik ist sichtbar ästhetischer, fühlbar hygienischer und spürbar leichter zu reinigen.

GEBERIT AQUACLEAN

SAUBERKEIT AUF KNOPFDRUCK

Geberit hat die Duschfunktion sowie das Herzstück jedes Dusch-WCs – den Duschstrahl – in den letzten 40 Jahren laufend weiter perfektioniert. Gleichzeitig haben wir in die Entwicklung innovativer Technologie- und Komfortfunktionen investiert und unsere Dusch-WCs zum Marktführer gemacht. Je nach Modell sorgen zahlreiche Funktionen für ein wahrhaft verwöhnendes Erlebnis.

www.geberit-aquaclean.de



AUCH NACHTS EIN DREH- UND ANGELPUNKT

Aktiviert durch die Nahbereichserkennung, sorgt nachts ein dezentes LED-Licht in sieben Lichtfarben und fünf Helligkeitsstufen für Orientierung.



KEINE UNANGENEHMEN GERÜCHE

Eine Geruchsabsaugung beseitigt unangenehme Gerüche, bevor sie sich ausbreiten. Sie startet automatisch, sobald Sie auf dem Dusch-WC Platz nehmen.



SANFT TROCKNEN

Nutzen Sie den Zusatz eines sanften Luftstroms aus dem integrierten Warmluftföhn.



BESTNOTEN FÜR DIE SITZ-ERGONOMIE

Der ergonomisch optimierte WC-Sitz aus hochwertigem Duroplast verfügt über eine integrierte WC-Sitz-Heizung.



SANFTE INTIMHYGIENE

Nichts eignet sich besser für eine Reinigung der empfindlichen Intimzone als eine sanfte Ladydusche mit purem Wasser.



VOLLKOMMEN BENUTZER-ORIENTIERT

Dank Nahbereichserkennung starten Funktionen wie Warmwasseraufbereitung, WC-Sitz-Heizung oder Orientierungslicht automatisch.



PERSÖNLICHES WOHLFÜHL-PROGRAMM

Intuitiv bedienbar ist die Fernbedienung. Sämtliche Eingaben können mit einer Hand getätigt werden. Ein Tastenklick genügt zum Abruf persönlicher Einstellungen.



WEITGEHEND BERÜHRUNGSLOS

Dank Nahbereichserkennung öffnet und schließt sich der WC-Deckel automatisch.



SITZ UND DECKEL EINFACH ABNEHMEN

Durch die QuickRelease-Funktion lassen sich WC-Sitz oder -Deckel mit einem Handgriff abnehmen. So können sich auch an den Scharnieren keine Ablagerungen bilden.

PERFEKTE SAUBERKEIT

Leichtes Vor- und Zurückbewegen des Duschstrahls sorgt für ein außergewöhnliches Sauberkeitsgefühl. Die Position des Duscharsms und die Intensität des Wasserstrahls lassen sich individuell einstellen.



WHIRLSPRAY-DUSCH-TECHNOLOGIE

Die patentierte WhirlSpray-Duschtechnologie ermöglicht eine besonders gezielte und gründliche Reinigung. Dafür verantwortlich ist ein pulsierender Duschstrahl, der durch dynamische Luftbeimischung verfeinert wird. Die Vorteile sind bestehend: erhöhte Reinigungsintensität und angenehmes Duscherlebnis bei geringerem Wasserverbrauch.

GEBERIT GERUCHSABSAUGUNG

INNOVATIVE GERUCHS- ABSAUGUNG UND LUFT- REINIGUNG

Unangenehme WC-Gerüche können im Bad empfindlich stören. Duftsprays übertünchen sie nur. Will man sie durch Dauerlüften abführen, verschwendet man kostbare Heizwärme.

Geberit löst das Problem mit Geruchsabsaugungen, die schlechte Gerüche dort aufnehmen, wo sie entstehen: direkt in der WC-Keramik. Über das Zulaufrohr der Spülung wird die geruchsbelastete Luft zu einem hochwirksamen Geruchsfilter geleitet, gründlich gereinigt und hygienisch frisch in den Raum zurückgeführt.

Die innovative Geruchsabsaugung aus der WC-Keramik lässt sich mit verschiedenen Lösungen ins Bad bringen:

- mit Geberit DuoFresh – der Geruchsabsaugung hinter der Betätigungsplatte
- mit dem Sanitärmodul Geberit Monolith Plus
- mit verschiedenen Geberit AquaClean Dusch-WCs

BEISPIEL: GEBERIT DUOFRESH

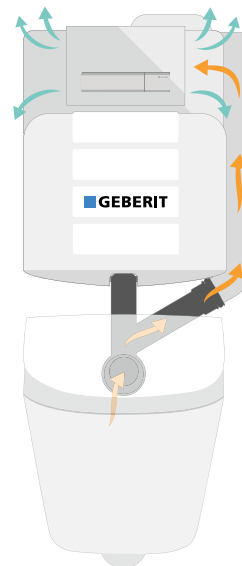

ZUGÄNLICH

Aktivkohlefilter und Einwurf für Spülkastensteine sind über die Betätigungsplatte bequem zugänglich.



EFFIZIENT

Im Aktivkohlefilter wird die Luft gründlich gereinigt.



LEISE

Ein leiser Lüfter befördert die gereinigte Luft in den Raum zurück.

**GERUCHSABSAUGUNG,
ZUM BEISPIEL HINTER DER
SPÜLAUSLÖSUNG**



Eine Filtereinheit unter der Betätigungsplatte Geberit Sigma40 saugt belastete Luft aus der Sanitärkeramik ab und reinigt sie von schlechten Gerüchen.

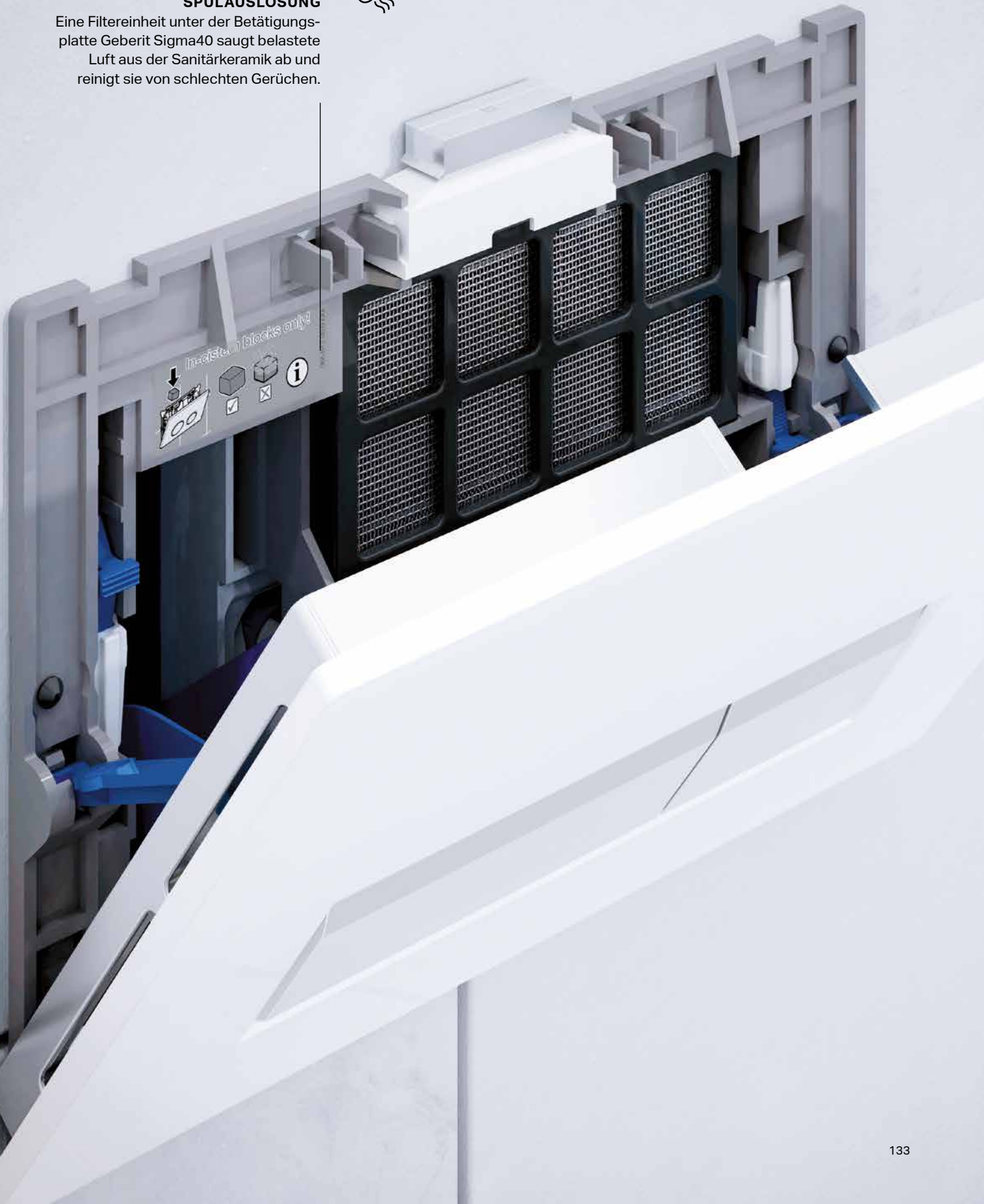

BODENEBCENES DUSCHEN

CLEVERE ABLAUF- LÖSUNGEN



Abnehmbare Abdeckung mit
Kammeinsatz als Haarsieb.

Bodenebene Duschen liegen im Trend, entsprechend zahlreich sind die Lösungen dafür. Nicht alle überzeugen durch Reinigungsfreundlichkeit und sind leicht zu installieren. Mit innovativen Lösungen wie den Geberit Duschrinnen CleanLine, dem Geberit Wandablauf, dem Geberit Duschbodenablauf oder der Geberit Duschfläche Setaplano verbindet Geberit maximale Gestaltungsfreiheit und Reinigungsfreundlichkeit mit hoher Sicherheit bei Einbau und Funktion.



EINFACH SAUBER

Die Duschlösungen von Geberit verschmutzen kaum und sind schnell und einfach zu reinigen.



ÄSTHETIK

Zeitlose Optik sorgt für eine edle Ästhetik ohne Ablaufdatum.



SICHER

Sicherheit durch die Geberit Systemtechnik und das Geberit Know-how.



GEBERIT DUSCHFLÄCHE SETAPLANO

Leicht zu reinigendes Haarsieb bietet dauerhafte Sicherheit gegen Verstopfungen des Duschablaufs.



Keramiken und Badmöbel, die speziell auf kleine Bäder, Gästebadezimmer oder Räume mit schwierigen Grundrissen zugeschnitten sind, bieten Gestaltungsfreiheit bei beengten Platzverhältnissen.

Mehr erfahren Sie unter
www.keramag.de



GROßER BADKOMFORT FÜR
KLEINE RÄUME

PLATZSPARENDE LÖSUNGEN

Platz für alles, was Sie verstauen wollen. Und endlich auch im kleinsten Raum des Hauses die eigenen Gestaltungsvorlieben konsequent umsetzen. Kein Problem mit der Design- und Serienvielfalt von Keramag Badkeramiken und Badmöbeln und verkürzten Produktabmessungen. Ohne Kompromisse, mit viel Bewegungsfreiheit und phantastisch komfortabel.

KERAMAG URINAL-SPÜLSYSTEME

ZUVERLÄSSIG, SAUBER, WASSERSPAREND

Absolut zuverlässig regeln die elektronischen Keramag Flushcontrol Urinal-Spülsysteme die Spülauslösung und sorgen für perfekte Sauberkeit und Hygiene bei minimalem Wasserverbrauch. Ein Multiparametersensor erfasst jede Benutzung und löst die Spülung automatisch aus.

KERAMAG FLUSHCONTROL 1000, 1000 N

Die Spülauslösungen der Keramag Flushcontrol 1000 Baureihe bieten eine bis auf 0,5 Liter reduzierbare Spülmenge. Beim Keramag Renova Nr. 1 Plan Urinal regeln sie Wasserverbrauch und Hygiene nach dem neuesten Stand der Technik. Keramag Flushcontrol 1000 sowie Flushcontrol 1000 N in Kombination mit dem Urinal Keramag Centaurus ermöglichen zeitgesteuerte Spülungen. Alle Keramag Flushcontrol 1000 Spülauslösungen besitzen das WELL-Label mit 6 Sternen in Klasse A.

KERAMAG FLUSHCONTROL 1000 N

Mit Netzanschluss, ein- und ausschaltbarer Hygienespülung, Überlaufschutz, Vandalismusschutz, größeren Spülabständen bei hoher Nutzerfrequenz – z. B. in Stadien.

KERAMAG FLUSHCONTROL 1000

Mit Batteriebetrieb für einfache Installation und Umrüstung in allen Bereichen, ein- und ausschaltbarer Hygienespülung, Überlaufschutz, Vandalismusschutz, größeren Spülabständen bei hoher Nutzerfrequenz – z. B. in Stadien.

KERAMAG FLUSHCONTROL 501 / 501 N

Zuverlässige Urinal-Spülsysteme mit Batteriebetrieb oder Netzanschluss. Sie sind praktisch überall universell einsetzbar und für Modernisierung und Neuinstallation geeignet. Sie arbeiten mit einer innovativen 1-Liter-Spülung statt der sonst üblichen Spülmengen von 2 bis 4 Litern. Ein- und ausschaltbare Hygienespülung, Vandalismusschutz, größere Spülabstände bei hoher Nutzerfrequenz, einstellbare Spülzeit und Spülmenge.

www.keramag.de/urinale



MONTAGETECHNOLOGIEN

EIN-MANN-MONTAGE DURCH **CLEVERE BE- FESTIGUNGSLÖSUNG**

Oft sind es kleine Details, die große Unterschiede machen – zum Beispiel bei der Befestigung von Sanitärgegenständen. Clevere Montagetechniken machen eine schnellere und einfachere Installation von Waschtischen, WCs oder Urinalen möglich.

Mit den Montagesystemen Easy Fast Fix EFF1 und EFF2 sowie Kerafix macht Keramag dem Installateur die Befestigung von wandhängenden Sanitärkeramiken einfacher. Verdeckte Befestigungen fürs WC, die sich von oben durch die Öffnungen für die Montage des WC-Sitzes erreichen lassen, beschleunigen den Einbau. Durch das Schnellmontage-Set am Waschtisch wird die Keramik bereits beim Aufschieben auf die Gewindestangen fixiert, so dass bei großen Waschtischen kein zweiter Mann mehr zum Gegenhalten benötigt wird. Die Kerafix Befestigungen fürs Urinal ziehen die Keramik fest an die Wand und sind leicht wieder zu lösen.

www.keramag.de/montage

URINAL, KERAMAG KERAFIX

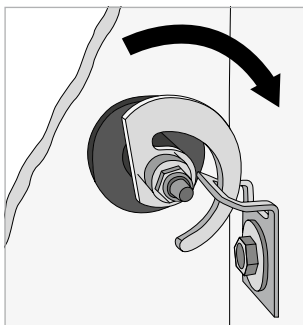

Bei dem patentierten Kerafix Montagesystem werden Urinalkeramiken oder Halbsäulen an Waschtischen durch eine Exzenter-Schnecke an eine Wandbefestigung gezogen. Die Exzenter-Schnecke wird von außen über Sechskant-Inbusschlüssel angezogen. Die Schrauböffnung wird mit einem Stopfen sicher und sauber verschlossen.

WC / BIDET, EFF2 WANDBEFESTIGUNG

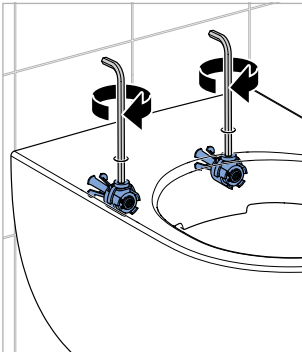

↑

Die verdeckte Befestigung ermöglicht eine schnelle und einfache Montage. Sie zieht die Keramik über ein Schneckengetriebe fest an die Wand. Die Befestigung ist von oben über die WC-Sitz-Befestigungs-Öffnungen mit einem Inbusschlüssel erreichbar.

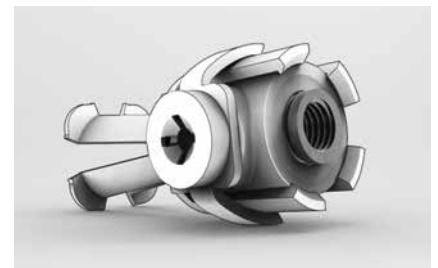

↑

Verdeckte WC-Befestigung

WASCHTISCH, EFF1 SCHNELLMONTAGE-SET

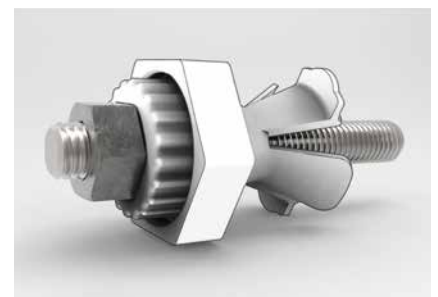
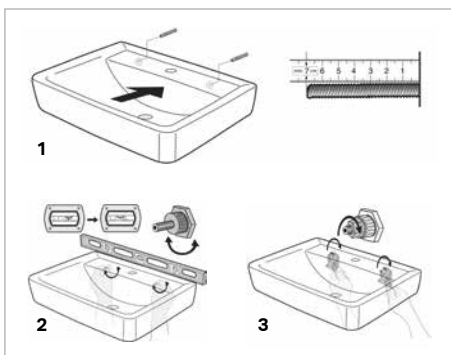

↑

Vormontiertes Schnellmontage-Set

1 Waschtisch auf die Gewindestangen aufschieben. Dank dem vorinstallierten Schnellmontage-Set ist er bereits fixiert, es ist kein zweiter Mitarbeiter zum Halten mehr erforderlich. **2** Waschtisch ausrichten und feinjustieren. **3** Unterlegscheibe und Mutter aufschrauben und fest anziehen.

GEBERIT GIS INDUSTRIELLE VORFERTIGUNG

BAUPROJEKTE NOCH SCHNELLER **UND** **WIRTSCHAFTLICHER** **UMSETZEN**



1

Industriell vorgefertigte Sanitäreinheiten sind die Antwort von Geberit auf wachsende Anforderungen im Wohnungsbau, in gewerblichen und öffentlichen Bauprojekten. Geringe Kapitalbindung, kurze Bauzeiten und zertifizierte Systemqualität geben Sicherheit und machen Erfolg planbar.

Geberit GIS IV industriell gefertigte Installationswände werden nach den Vorgaben des Kunden komplett im Werk vorgefertigt inklusive aller benötigten Anschlüsse und weiterer Komponenten. Die Lieferung erfolgt just in time auf die Baustelle, wo die fertigen Installationseinheiten nur noch eingebaut, angeschlossen und beplankt werden müssen.

www.geberit-aquaclean.de

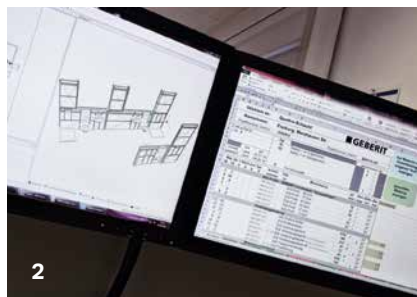

1 Die Fertigung erfolgt in Deutschland. **2** Industriell vorgefertigte Installationswände werden genau nach den Plänen und Vorgaben des Kunden hergestellt. **3** Just-in-time-Lieferung direkt auf die Baustelle. **4** Die Montage der fertigen Sanitärwände spart Zeit und Aufwand.



BIM@GEBERIT

DATENPAKETE FÜR DIE INTERDISZIPLINÄRE PLANUNG

Building Information Modelling, kurz BIM, ist auf dem Vormarsch. Aus gutem Grund, denn die interdisziplinäre Planungsmethode macht es leichter, alle Projektdaten der verschiedenen Gewerke optimal abzustimmen. So können auch in dynamischen Planungsprozessen mögliche Konflikte wie zum Beispiel überbelegte Rohrschächte im Vorhinein erkannt und verhindert werden. Die Planung gestaltet sich einfacher und wirtschaftlicher.

MARKTSPEZIFISCHE DATENPAKETE

Geberit stellt BIM-Daten als marktspezifische Pakete für viele Produkte und Produktgruppen kostenfrei zur Verfügung. Sie unterstützen die BIM-Softwarelösung Autodesk® Revit® und auch den offenen BIM-Standard mit dem Datenformat VDI 3805. Geberit bietet regelmäßige Updates an, damit die Datenpakete immer die aktuellen Produktneuheiten sowie alle Sortimentsergänzungen enthalten. Die Datenpakete stehen auf der Geberit Website kostenlos zum Download zur Verfügung.

www.geberit.de/bim



Parametrisierte Geberit Installationselemente können direkt mit Trink- und Abwasserprogrammen verknüpft werden.



GEBERIT PROPLANNER

UNSER PROGRAMM FÜR **IHREN ERFOLG**

Das Planungsprogramm Geberit ProPlanner ist zugeschnitten auf die Bedürfnisse von planenden Installateuren und Sanitärunternehmen, die sich selbst um die Planung und Kalkulation mittlerer bis größerer Projekte kümmern. Geberit ProPlanner umfasst alle Geberit Versorgungs- und Entwässerungssysteme nach den wichtigsten Normen für Trinkwasser und Abwasser sowie die Planung von Sanitärwänden und Dachentwässerungen.

Geberit stellt die Planungssoftware mit intuitiver Bedienung in Windows zur Verfügung. Mit wenigen Mausklicks ist eine komplett dimensionierte und kalkulierte Planung oder das Leistungsverzeichnis im gewünschten Format erstellt. Über Schnittstellen können die Planungsergebnisse in weiterführenden Kalkulationsprogrammen bearbeitet werden.

Die Software liefert detaillierte, übersichtliche Visualisierungen. Mit regelmäßigen Updates hält Geberit die Software immer auf dem neuesten Stand der Normen und Regelwerke und pflegt alle Neuprodukte und Sortimentsergänzungen ein.

Kostenloser Download
www.geberit.de/proplanner

AUSSCHREIBUNGSTEXTE UND CAD-DATEN

Geberit unterstützt Sie bei Ihren Planungen zusätzlich mit Ausschreibungstexten und CAD-Zeichnungen in den meistverwendeten Formaten. CAD-Zeichnungen in 2D und 3D für Ihre CAD-Anwendungen stehen Ihnen für einen großen Teil des Geberit Verkaufsprogramms zur Verfügung. Ausschreibungstexte stellen wir Ihnen in den Formaten Datanorm (V4.0), GAEB (.x81) und RTF (für Textverarbeitungsprogramme) zur Verfügung.

www.geberit.de/produktkatalog

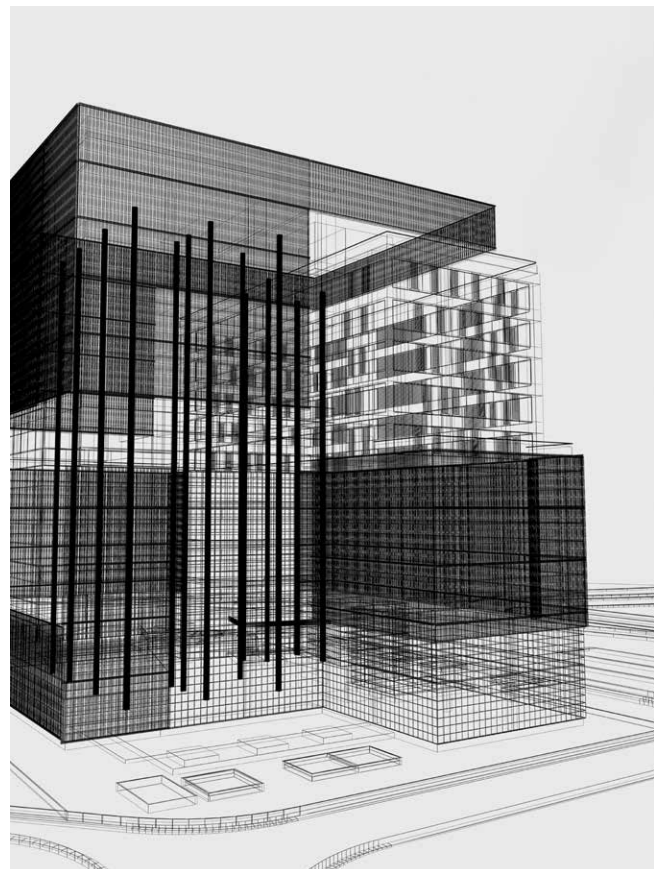

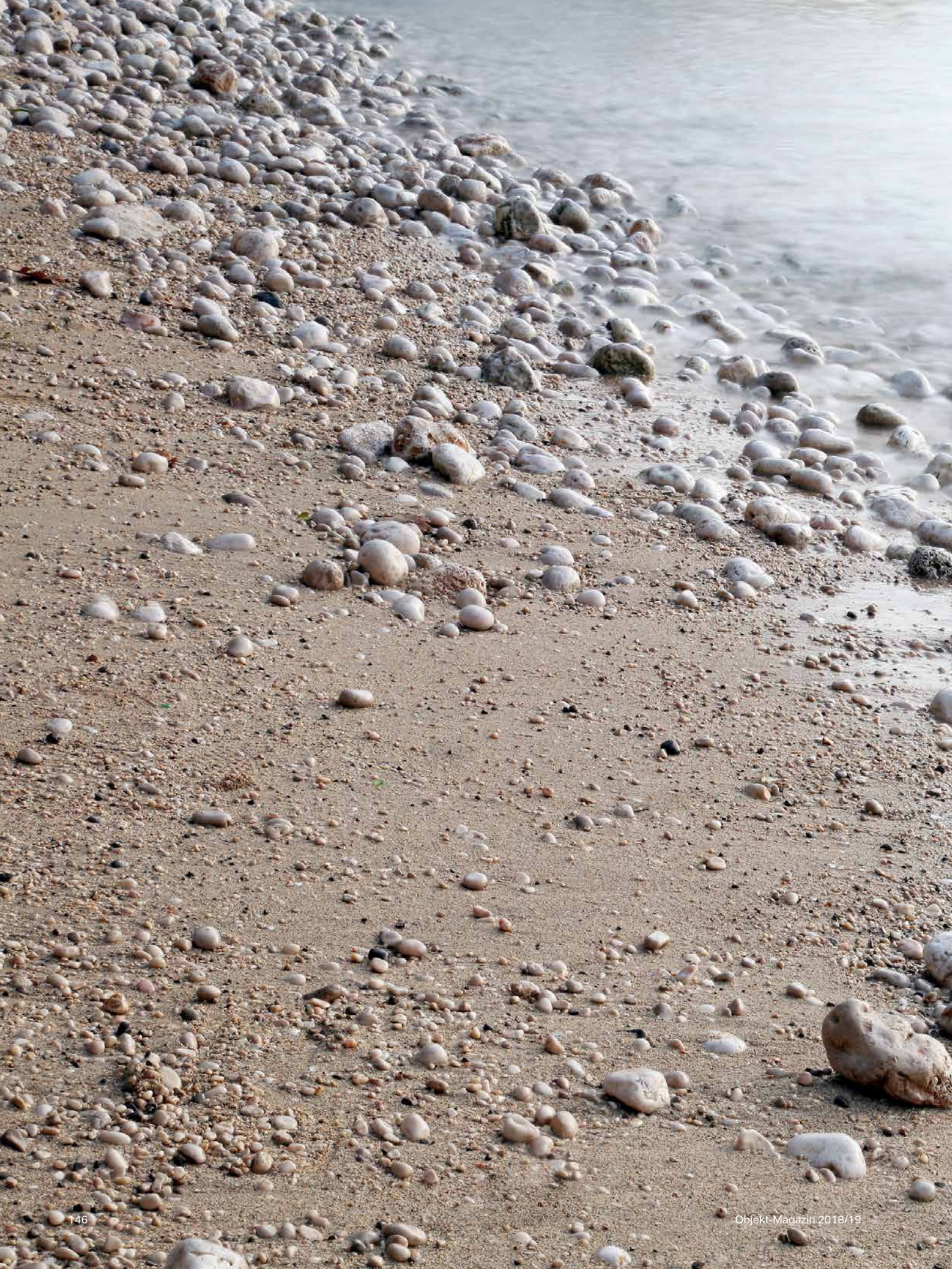



KOMPLETTBAD- SERIEN

Raum und Funktion ästhetisch verbinden. Offen sein für neue Trends. Lebenswelten für individuelle Wünsche und Bedürfnisse schaffen. Mit Komplettbad-Serien, die Freiraum geben. Das Bad als Spiegel der Persönlichkeit.

KERAMAG ACANTO

MEHR VIELFALT,
MEHR FUNKTION,
MEHR DESIGN





So individuell wie die Lebensentwürfe und Vorstellungen Ihrer Kunden, so vielseitig zeigt sich die Komplettbad-Serie Keramag Acanto. Mit einer großen Design-Vielfalt und cleveren Detaillösungen, für die wir den Badnutzern genau über die Schulter geschaut haben. Bei Keramag Acanto steht Ihr Kunde im Mittelpunkt. Bäder fürs Leben.

GEEIGNET FÜR:



**GESCHOSS-
WOHNUNGSBAU**



1-/2-FAMILIEN-HÄUSER



**HOTELS UND
GASTRONOMIE**

KERAMAG ACANTO

WASCHPLÄTZE UND BADMÖBEL

1

- Waschtische in vielen Größen und Formen
- Waschtisch mit verdecktem keramischem Überlaufsystem
- Vormontiertes Schnellmontage-Set für große Waschtische
- KeraTect® Spezialglasur optional
- Großes Badmöbelprogramm

KeraTect®

Keramag Acanto Waschplätze überzeugen funktional und ästhetisch. Mit einem breiten Programm an Waschtischen, Unterschränken, Spiegelschränken, Badmöbeln und Ablagen bieten sie größtmögliche Gestaltungsfreiheit bei der Badplanung.

KLARE FORMEN, SCHLANKE KONTUREN

Die Waschtische präsentieren sich im zeitlos modernen Soft Organic Design mit geometrischer Kontur und organisch geformtem Innenbecken. Der Rand ist besonders schlank gehalten. Nochmals schlanker sind die Möbelwaschtische im „Slim Rim“-Design. Vom Doppelwasch-

tisch bis zum Handwaschbecken sind viele Größen erhältlich.

MÖBEL FÜR ALLE KUNDENBEDÜRFNISSE

Vielfältig und mit etlichen cleveren Funktionen, bieten die Keramag Acanto Badmöbel Gestaltungsfreiheit und echte funktionale Mehrwerte. Überraschend

anpassungsfähig zeigt sich das Innenleben. Magnettafeln und Regalablagen geben noch mehr Freiheit bei der täglichen Nutzung. Der Spiegelschrank bietet ein innovatives Studiokonzept, im Hochschrank mit Apotheker-Auszug ist der Inhalt übersichtlich und gut erreichbar untergebracht. Glasfronten erhältlich in schwarz, lava, sand-grau und weiß.



1 Keramag Acanto Waschtisch mit integrierter Ablage. **2** Superschlank: Möbelwaschtische im „Slim Rim“-Design. **3** Die einsetzbare Ordnungsbbox macht den Unterschrank noch vielseitiger. **4** Lichtspiegelschrank mit Studiokonzept. **5** Schlanker Hochschrank mit Apotheker-Auszug.

KERAMAG ACANTO

WCS, BIDET UND URINAL

Keramag Acanto Rimfree® Keramiken greifen die klare Formensprache und das Premium-Design der Waschtische auf.



1 Design aus einem Guss: Keramag Acanto Waschtisch und WC. 2 WC bodenstehend. 3 WC und Bidet wandhängend.

GESCHLOSSENE KERAMIKKONTUR FÜR BÄDER MIT PREMIUM-ANSPRUCH

Der klaren Form der Waschtische folgen auch die WC-Keramiken und das Bidet von Keramag Acanto – außen wie innen. Die WC-Keramik ist spülrandlos in der Rimfree® Technologie ausgeführt. Das sieht nicht nur besser aus, sondern ist auch reinigungsfreundlicher und hygienischer. Geschlossen, glatt und ohne sichtbare Befestigungen zeigt sich auch die Außenkontur, bei den wandhängenden ebenso wie bei den bodenstehenden Modellen. Passend zum schlanken Waschtisch-Design, sind auch WC-Sitz und -Deckel besonders flach ausgeführt.

EMPFEHLUNG



Passende Urinale gibt es von
Keramag Renova Nr. 1 Plan

Alle Kombinationen der Serien auf **Seite 231**



3

EMPFEHLUNG

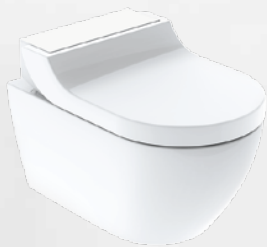

Passendes Dusch-WC
Geberit AquaClean Tuma

Mehr Informationen finden Sie auf **Seite 408**

KeraTect®



KERAMAG ACANTO

BADEWANNEN UND DUSCHLÖSUNGEN

Mit Soft Organic Design und klarer Außenkontur und haptisch angenehmer Oberfläche setzen die Wannen den Premium-Anspruch der Komplettbad-Serie Keramag Acanto konsequent fort.



1

1 Klare Außenkontur, sanftes Soft Organic Design innen. **2** Keramag Acanto Badewannen bieten hohen Liegekomfort und halten das Badewasser länger warm. **3** Komplett durchgefärbtes Sanitär-Acryl unterstreicht den hochwertigen Anspruch von Keramag Acanto.



ANSPRUCHSVOLLE WANNENGESTALTUNG IM SOFT ORGANIC DESIGN

Im Soft Organic Design gestaltet, passen die Keramag Acanto Badewannen nicht nur perfekt zum Erscheinungsbild der Komplettbad-Serie, sondern bieten Ihren Kunden auch angenehmen Liegekomfort. Unterstützt wird das Wohlfühl durch die hautsympathische Oberfläche des komplett durchgefärbten Sanitär-Acryls, in dem das Badewasser länger warm bleibt. Die Wanne gibt es wahlweise mit Ablauf in der Mitte oder an der Fußseite. Eine perfekte Ergänzung ist der Geberit PushControl Ablauf und Überlauf, dessen schlanker Aufbau zum Komfortanspruch der Wanne passt.

EMPFEHLUNG



Passende Duschwannen gibt es von **Keramag iCon**

Alle Kombinationen der Serien auf **Seite 175**



WASCHTISCH B 600 / T 480
Mit Hahnloch, mit Überlauf

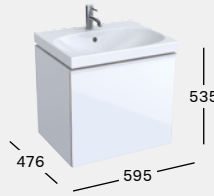

500.620.01.2

WASCHTISCHUNTERSCHRANK B 595 / H 535 / T 476

1 Schublade mit Selbsteinzug, 1 interner Auszug, 1 Griff, optional: Ordnungsbox
Korpus: weiß Hochglanz-Lackierung, Front: Glas weiß
Korpus: sand-grau Matt-Lackierung, Front: Glas sand-grau
Korpus: lava Matt-Lackierung, Front: Glas lava
Korpus: schwarz Matt-Lackierung, Front: Glas schwarz

KORPUS



FRONT



500.609.01.2

500.609.JL.2

500.609.JK.2

500.609.16.1



WASCHTISCH B 650 / T 480
Mit Hahnloch, mit Überlauf

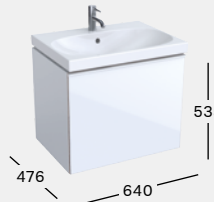

500.621.01.2

WASCHTISCHUNTERSCHRANK B 640 / H 535 / T 476

1 Schublade mit Selbsteinzug, 1 interner Auszug, 1 Griff, optional: Ordnungsbox
Korpus: weiß Hochglanz-Lackierung, Front: Glas weiß
Korpus: sand-grau Matt-Lackierung, Front: Glas sand-grau
Korpus: lava Matt-Lackierung, Front: Glas lava
Korpus: schwarz Matt-Lackierung, Front: Glas schwarz

KORPUS



FRONT



500.610.01.2

500.610.JL.2

500.610.JK.2

500.610.16.1



WASCHTISCH B 750 / T 480
Mit Hahnloch, mit Überlauf



500.622.01.2

WASCHTISCHUNTERSCHRANK B 740 / H 535 / T 476

1 Schublade mit Selbsteinzug, 1 interner Auszug, 1 Griff, optional: Ordnungsbox
Korpus: weiß Hochglanz-Lackierung, Front: Glas weiß
Korpus: sand-grau Matt-Lackierung, Front: Glas sand-grau
Korpus: lava Matt-Lackierung, Front: Glas lava
Korpus: schwarz Matt-Lackierung, Front: Glas schwarz

KORPUS



FRONT



500.611.01.2

500.611.JL.2

500.611.JK.2

500.611.16.1



WASCHTISCH B 900 / T 480
inklusive vormontiertem Schnellmontage-Set
Mit Hahnloch, mit Überlauf
Ohne Hahnloch, mit Überlauf



500.623.01.2

500.624.01.2

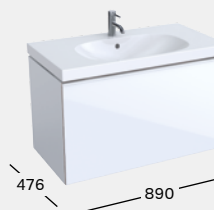

WASCHTISCHUNTERSCHRANK B 890 / H 535 / T 476

1 Schublade mit Selbsteinzug, 1 interner Auszug, 1 Griff, optional: Ordnungsbox
Korpus: weiß Hochglanz-Lackierung, Front: Glas weiß
Korpus: sand-grau Matt-Lackierung, Front: Glas sand-grau
Korpus: lava Matt-Lackierung, Front: Glas lava
Korpus: schwarz Matt-Lackierung, Front: Glas schwarz

KORPUS



FRONT



500.612.01.2

500.612.JL.2

500.612.JK.2

500.612.16.1

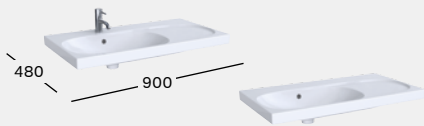

WASCHTISCH, ABLAGEFLÄCHE RECHTS B 900 / T 480
inklusive vormontiertem Schnellmontage-Set
Mit Hahnloch, mit Überlauf
Ohne Hahnloch, mit Überlauf

500.625.01.2
500.626.01.2

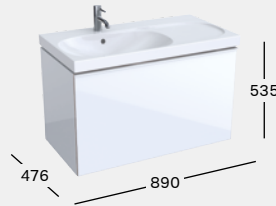

KORPUS



FRONT



DOPPELWASCHTISCH B 1200 / T 480
inklusive vormontiertem Schnellmontage-Set
Mit zwei Hahnlöchern, mit Überlauf
Ohne Hahnloch, mit Überlauf

500.627.01.2
500.628.01.2

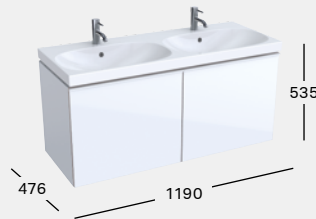

KORPUS



FRONT



WASCHTISCH COMPACT B 600 / T 420
Mit Hahnloch, mit Überlauf

500.631.01.2

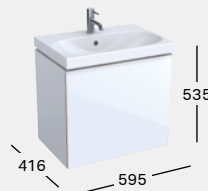

KORPUS



FRONT



WASCHTISCH COMPACT B 750 / T 420
Mit Hahnloch, mit Überlauf

500.632.01.2

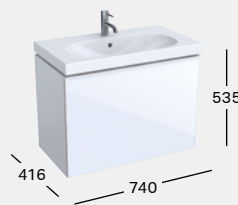

KORPUS



FRONT



WASCHTISCHUNTERSCHRANK B 890 / H 535 / T 476
1 Schublade mit Selbsteinzug, 1 interner Auszug, 1 Griff,
optional: Ordnungsbox

Korpus: weiß Hochglanz-Lackierung, Front: Glas weiß **500.612.01.2**
Korpus: sand-grau Matt-Lackierung, Front: Glas sand-grau **500.612.JL.2**
Korpus: lava Matt-Lackierung, Front: Glas lava **500.612.JL.2**
Korpus: schwarz Matt-Lackierung, Front: Glas schwarz **500.612.16.1**

WASCHTISCHUNTERSCHRANK B 1190 / H 535 / T 476
2 Schubladen mit Selbsteinzug, 2 interne Auszüge, 2 Griffe,
optional: Ordnungsbox

Korpus: weiß Hochglanz-Lackierung, Front: Glas weiß **500.613.01.2**
Korpus: sand-grau Matt-Lackierung, Front: Glas sand-grau **500.613.JL.2**
Korpus: lava Matt-Lackierung, Front: Glas lava **500.613.JK.2**
Korpus: schwarz Matt-Lackierung, Front: Glas schwarz **500.613.16.1**

WASCHTISCHUNTERSCHRANK COMPACT B 595 / H 535 / T 416

1 Schublade mit Selbsteinzug, 1 interner Auszug, 1 Griff
Korpus: weiß Hochglanz-Lackierung, Front: Glas weiß **500.614.01.2**
Korpus: sand-grau Matt-Lackierung, Front: Glas sand-grau **500.614.JL.2**
Korpus: lava Matt-Lackierung, Front: Glas lava **500.614.JK.2**
Korpus: schwarz Matt-Lackierung, Front: Glas schwarz **500.614.16.1**

WASCHTISCHUNTERSCHRANK COMPACT B 740 / H 535 / T 416

1 Schublade mit Selbsteinzug, 1 interner Auszug, 1 Griff
Korpus: weiß Hochglanz-Lackierung, Front: Glas weiß **500.615.01.2**
Korpus: sand-grau Matt-Lackierung, Front: Glas sand-grau **500.615.JL.2**
Korpus: lava Matt-Lackierung, Front: Glas lava **500.615.JK.2**
Korpus: schwarz Matt-Lackierung, Front: Glas schwarz **500.615.16.1**



WASCHTISCH COMPACT B 900 / T 420
inklusive vormontiertem Schnellmontage-Set
Mit Hahnloch, mit Überlauf
Ohne Hahnloch, mit Überlauf

500.633.01.2
500.634.01.2

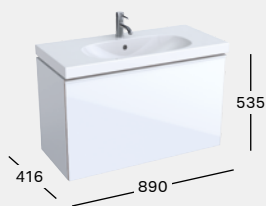

KORPUS



FRONT



WASCHTISCHUNTERSCHRANK COMPACT B 890 / H 535 / T 416
1 Schublade mit Selbsteinzug, 1 interner Auszug, 1 Griff
Korpus: weiß Hochglanz-Lackierung, Front: Glas weiß **500.616.01.2**
Korpus: sand-grau Matt-Lackierung, Front: Glas sand-grau **500.616.JL.2**
Korpus: lava Matt-Lackierung, Front: Glas lava **500.616.JK.2**
Korpus: schwarz Matt-Lackierung, Front: Glas schwarz **500.616.16.1**



WASCHTISCH MIT UNSICHTBAREM KERAMISCHEM ÜBERLAUFSYSTEM B 600 / T 480
Mit Hahnloch

500.629.01.2

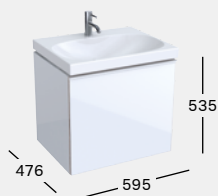

KORPUS



FRONT



WASCHTISCHUNTERSCHRANK B 595 / H 535 / T 476
1 Schublade mit Selbsteinzug, 1 interner Auszug, 1 Griff, optional: Ordnungsbox
Korpus: weiß Hochglanz-Lackierung, Front: Glas weiß **500.609.01.2**
Korpus: sand-grau Matt-Lackierung, Front: Glas sand-grau **500.609.JL.2**
Korpus: lava Matt-Lackierung, Front: Glas lava **500.609.JK.2**
Korpus: schwarz Matt-Lackierung, Front: Glas schwarz **500.609.16.1**



WASCHTISCH MIT UNSICHTBAREM KERAMISCHEM ÜBERLAUFSYSTEM B 750 / T 480
Mit Hahnloch

500.630.01.2

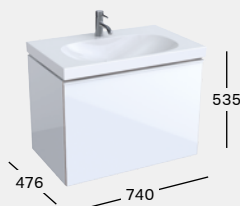

KORPUS



FRONT



WASCHTISCHUNTERSCHRANK B 740 / H 535 / T 476
1 Schublade mit Selbsteinzug, 1 interner Auszug, 1 Griff, optional: Ordnungsbox
Korpus: weiß Hochglanz-Lackierung, Front: Glas weiß **500.611.01.2**
Korpus: sand-grau Matt-Lackierung, Front: Glas sand-grau **500.611.JL.2**
Korpus: lava Matt-Lackierung, Front: Glas lava **500.611.JK.2**
Korpus: schwarz Matt-Lackierung, Front: Glas schwarz **500.611.16.1**



MÖBEL-WASCHTISCH SLIM B 600 / T 480
Mit Hahnloch, mit Überlauf

500.640.01.2

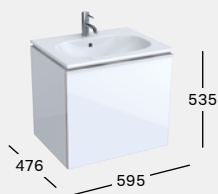

KORPUS



FRONT



WASCHTISCHUNTERSCHRANK B 595 / H 535 / T 476
1 Schublade mit Selbsteinzug, 1 interner Auszug, 1 Griff, optional: Ordnungsbox
Korpus: weiß Hochglanz-Lackierung, Front: Glas weiß **500.609.01.2**
Korpus: sand-grau Matt-Lackierung, Front: Glas sand-grau **500.609.JL.2**
Korpus: lava Matt-Lackierung, Front: Glas lava **500.609.JK.2**
Korpus: schwarz Matt-Lackierung, Front: Glas schwarz **500.609.16.1**

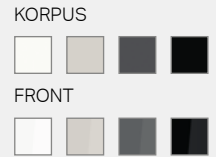
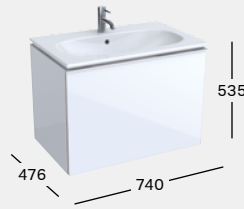

MÖBEL-WASCHTISCH SLIM B 750 / T 480
Mit Hahnloch, mit Überlauf

500.641.01.2

WASCHTISCHUNTERSCHRANK B 740 / H 535 / T 476

1 Schublade mit Selbsteinzug, 1 interner Auszug, 1 Griff,
optional: Ordnungsbox

Korpus: weiß Hochglanz-Lackierung, Front: Glas weiß

500.611.01.2

Korpus: sand-grau Matt-Lackierung, Front: Glas sand-grau

500.611.JL.2

Korpus: lava Matt-Lackierung, Front: Glas lava

500.611.JK.2

Korpus: schwarz Matt-Lackierung, Front: Glas schwarz

500.611.16.1

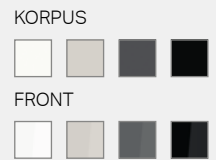
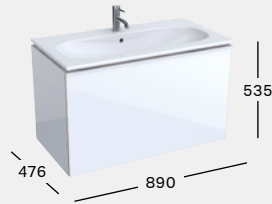
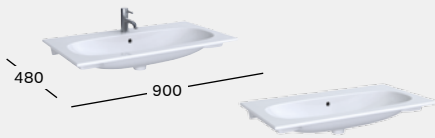

MÖBEL-WASCHTISCH SLIM B 900 / T 480
Mit Hahnloch, mit Überlauf
Ohne Hahnloch, mit Überlauf

500.642.01.2

500.643.01.2

WASCHTISCHUNTERSCHRANK B 890 / H 535 / T 476

1 Schublade mit Selbsteinzug, 1 interner Auszug, 1 Griff,
optional: Ordnungsbox

Korpus: weiß Hochglanz-Lackierung, Front: Glas weiß

500.612.01.2

Korpus: sand-grau Matt-Lackierung, Front: Glas sand-grau

500.612.JL.2

Korpus: lava Matt-Lackierung, Front: Glas lava

500.612.JK.2

Korpus: schwarz Matt-Lackierung, Front: Glas schwarz

500.612.16.1

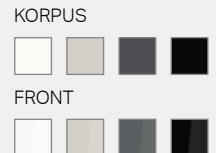

HANDWASCHBECKEN, ASYMMETRISCH B 400 / T 250
Mit Hahnloch rechts, ohne Überlauf

500.635.01.2

HANDWASCHBECKEN-UNTERSCHRANK B 396 / H 534 / T 246

1 Tür, Türanschlag rechts / links, 1 fester Einlegeboden

Korpus: weiß Hochglanz-Lackierung, Front: Glas weiß

500.607.01.2

Korpus: sand-grau Matt-Lackierung, Front: Glas sand-grau

500.607.JL.2

Korpus: lava Matt-Lackierung, Front: Glas lava

500.607.JK.2

Korpus: schwarz Matt-Lackierung, Front: Glas schwarz

500.607.16.1

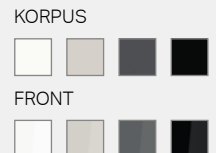
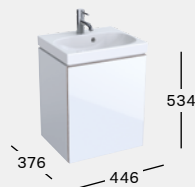

HANDWASCHBECKEN B 450 / T 380
Mit Hahnloch, mit Überlauf

500.636.01.2

HANDWASCHBECKEN-UNTERSCHRANK B 446 / H 534 / T 376

1 Tür, Türanschlag rechts / links, 1 fester Einlegeboden

Korpus: weiß Hochglanz-Lackierung, Front: Glas weiß

500.608.01.2

Korpus: sand-grau Matt-Lackierung, Front: Glas sand-grau

500.608.JL.2

Korpus: lava Matt-Lackierung, Front: Glas lava

500.608.JK.2

Korpus: schwarz Matt-Lackierung, Front: Glas schwarz

500.608.16.1

KOMPLETTBAD-SERIE KERAMAG ACANTO



RIMFREE® TIEFSPÜL-WC B 350 / T 510
 spülrandlos, 4,5 / 6 l, wandbündig bodenstehend,
 Abgang waagrecht, verdeckte Befestigung
 Tiefspül-WC **500.602.01.2**
 WC-Sitz Slim, Wrap-over, antibakteriell,
 mit Absenkautomatik **500.660.01.2**
 WC-Sitz Slim, Wrap-over,
 antibakteriell **500.604.01.2**
 WC-Sitz Slim, Wrap-over,
 antibakteriell, mit Absenkautomatik,
 QuickRelease-Scharnier **500.605.01.2**

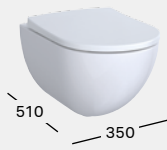

RIMFREE® TIEFSPÜL-WC B 350 / T 510
 spülrandlos, 4,5 / 6 l, wandhängend,
 verdeckte Befestigung
 Tiefspül-WC **500.600.01.2**
 WC-Sitz Slim, Wrap-over, antibakteriell,
 mit Absenkautomatik **500.660.01.2**
 WC-Sitz Slim, Wrap-over,
 antibakteriell **500.604.01.2**
 WC-Sitz Slim, Wrap-over,
 antibakteriell, mit Absenkautomatik,
 QuickRelease-Scharnier **500.605.01.2**



BIDET B 350 / T 510
 wandhängend, inkl. verdeckter Wandbefestigung
 Bidet **500.601.01.2**



BADEWANNE T 450
 L 1700 / B 750

554.006.01.1



SYMMETRISCHE DUO-BADEWANNE T 450
 L 1800 / B 800, Mittelablauf
 L 1900 / B 900, Mittelablauf

554.007.01.1
554.008.01.1

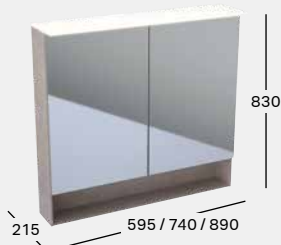

SPIEGELSCHRANK

mit LED-Beleuchtung, LED-Innenbeleuchtung, 2 Türen mit innen angebrachten Ablagen (2 + 3 Metallboxen), 1 innen liegende Spiegelfläche, 1 Steckdose mit USB-Anschluss, 1 Vergrößerungsspiegel
 Beleuchtung (2 Sensorschalter):
 LED 12 V DC, 4200 K, IP44, Schutzklasse 2, Energieklasse A++
 B 595 / H 830 / T 215, 13,3 W, 1855 lm,
 Mystic Eiche Melaminharzdekor **500.644.00.2**
 B 740 / H 830 / T 215, 15 W, 2100 lm,
 Mystic Eiche Melaminharzdekor **500.645.00.2**
 B 890 / H 830 / T 215, 16,5 W, 2310 lm,
 Mystic Eiche Melaminharzdekor **500.646.00.2**

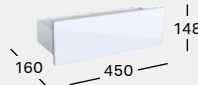

WAND-BOARD B 450 / H 148 / T 160

Korpus: weiß Hochglanz-Lackierung, Front: Glas weiß **500.617.01.2**
 Korpus: sand-grau Matt-Lackierung, Front: Glas sand-grau **500.617.JL.2**
 Korpus: lava Matt-Lackierung, Front: Glas lava **500.617.JK.2**
 Korpus: schwarz Matt-Lackierung, Front: Glas schwarz **500.617.16.1**

KORPUS



FRONT





ORDNUNGSBOX B 333 / H 69 / T 150
Mystic Eiche Melaminharzdekor

500.648.00.2



HÄNGESCHRANK, FLACH B 450 / H 820 / T 174

1 Tür, Türanschlag rechts / links, 3 verstellbare Einlegeböden, 1 Spiegel auf Innentür, 1 Griff

Korpus: weiß Hochglanz-Lackierung, Front: Glas weiß

500.639.01.2

Korpus: sand-grau Matt-Lackierung, Front: Glas sand-grau

500.639.JL.2

Korpus: lava Matt-Lackierung, Front: Glas lava

500.639.JK.2

Korpus: schwarz Matt-Lackierung, Front: Glas schwarz

500.639.16.1

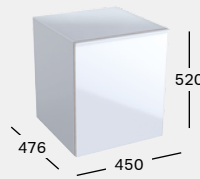

SEITENSCHRANK B 450 / H 520 / T 476

1 Schublade mit Selbsteinzug, 1 interner Auszug, 1 Griff, Glasabdeckung, optional: Ordnungsbox

Korpus: weiß Hochglanz-Lackierung, Front: Glas weiß

500.618.01.2

Korpus: sand-grau Matt-Lackierung, Front: Glas sand-grau

500.618.JL.2

Korpus: lava Matt-Lackierung, Front: Glas lava

500.618.JK.2

Korpus: schwarz Matt-Lackierung, Front: Glas schwarz

500.618.16.1

KORPUS



FRONT



HOCHSCHRANK

B 380 / H 1730 / T 360

2 Türen, Türanschlag rechts / links, 1 interne verschließbare Schublade, 4 verstellbare Einlegeböden, 3 Metallboxen als Ablageflächen auf Türinnenseite oben, 2 Griffe

Korpus: weiß Hochglanz-Lackierung,

Front: Glas weiß

500.619.01.2

Korpus: sand-grau Matt-Lackierung,

Front: Glas sand-grau

500.619.JL.2

Korpus: lava Matt-Lackierung,

Front: Glas lava

500.619.JK.2

Korpus: schwarz Matt-Lackierung,

Front: Glas schwarz

500.619.16.1

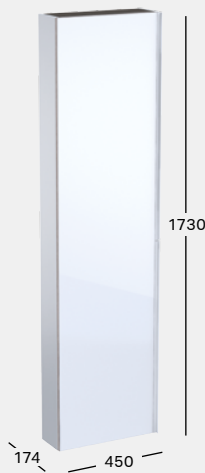

HOCHSCHRANK, FLACH

B 450 / H 1730 / T 174

1 Tür, Türanschlag rechts / links, 2 feste Einlegeböden, 5 verstellbare Einlegeböden, 1 Griff

Korpus: weiß Hochglanz-Lackierung,

Front: Glas weiß

500.637.01.2

Korpus: sand-grau Matt-Lackierung,

Front: Glas sand-grau

500.637.JL.2

Korpus: lava Matt-Lackierung,

Front: Glas lava

500.637.JK.2

Korpus: schwarz Matt-Lackierung,

Front: Glas schwarz

500.637.16.1



HOCHSCHRANK MIT APOTHEKER-AUSZUG

B 220 / H 1730 / T 476

als Raumteiler, 2 ausziehbare Fronten mit Selbsteinzug, mit jeweils 2 Fächern, 2 Griffe rechts / links

Korpus: weiß Hochglanz-Lackierung,

Front: Glas weiß

500.638.01.2

Korpus: sand-grau Matt-Lackierung,

Front: Glas sand-grau

500.638.JL.2

Korpus: lava Matt-Lackierung,

Front: Glas lava

500.638.JK.2

Korpus: schwarz Matt-Lackierung,

Front: Glas schwarz

500.638.16.1

KORPUS



FRONT



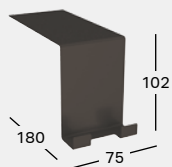
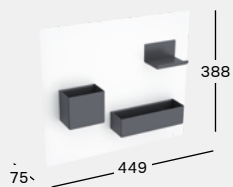

MAGNETWAND-SET B 449 / H 388 / T 75

pulverbeschichtetes Metall
 Weiß Hochglanz-Lackierung
 Sand-grau Matt-Lackierung
 Lava Matt-Lackierung
 Schwarz Matt-Lackierung

500.649.01.2
500.649.JL.2
500.649.JK.2
500.649.16.1

MOBILER HANDTUCHHALTER B 75 / H 102 / T 180

Lava Matt-Lackierung

500.647.JK.2

Alle Artikelnummern zu diesem Sortiment finden Sie auch online unter www.keramag.de/bad-serien



←
MEHR FLEXIBILITÄT GEHT NICHT
 Mit einer Magnettafel lassen sich Ablagen genau dort platzieren, wo man Haartrockner, Kamm, Rasierer oder Kosmetikartikel gerade haben möchte.

→
 Die schlanke Kante der Möbelwaschtische im „Slim Rim“-Design lässt die Waschtischkeramik harmonisch mit dem Unterschrank verschmelzen.





Passende Unterschränke zu allen Keramag Acanto Waschtischen gibt es in vier Farbvarianten.

MATERIALIEN

KERAMIK



weiß-alpin

SANITÄR-ACRYL



weiß-alpin

KERAMAG ACANTO BADMÖBEL FARBEN, FEUCHTIGKEITSBESTÄNDIG

KORPUS

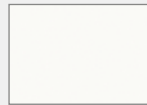

weiß
Hochglanz-
Lackierung

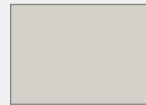

sand-grau Matt-
Lackierung



lava Matt-
Lackierung



schwarz Matt-
Lackierung



Mystic Eiche
Melaminharz-
dekor

FRONT

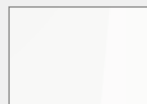

Glas weiß

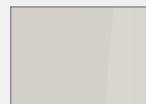

Glas sand-grau



Glas lava



Glas schwarz



Unsichtbares
keramisches
Überlaufsystem



Selbsteinzug
Schubladen /
Auszüge



4D-Frontaus-
richtung



Montage-
freundlich



Verdeckte
Wandbefes-
tigung EFF2



Verdeckte
Boden-
befestigung



Bodenfreiheit
≥ 60 mm



Absenkauto-
matik WC-Sitz



Spülung
4,5 Liter

**30 JAHRE
KERATECT®
GARANTIE**

KeraTect®

Rimfree®

KERAMAG ICON MULTITALENT FÜR FLEXIBLE BAD- GESTALTUNG





So facettenreich wie Menschen und ihre Lebenswelten ist auch die Keramag iCon Komplettbad-Serie. Ein umfangreiches Keramik- und Badmöbelprogramm in klarer moderner Formensprache bietet maximalen Gestaltungsfreiraum. Die Keramag iCon Badserie bietet geradliniges Design und ist beeindruckend wandlungsfähig.

GEEIGNET FÜR:



GESCHOSS-
WOHNUNGSBAU



1-/2-FAMILIEN-HÄUSER



HOTELS UND
GASTRONOMIE



PFLEGE-
EINRICHTUNGEN



ARBEITSSTÄTTEN

KERAMAG ICON

WASCHPLÄTZE UND BADMÖBEL

- 
- Markante Designlinie
 - Waschtische in vielen Größen und Ausführungen
 - Mit und ohne Hahnloch
 - Optional mit KeraTect® Spezialglasur
 - Umfangreiches Badmöbelprogramm mit vielen Oberflächen und Farben

KeraTect®

Die Ästhetik der Keramag iCon Waschtische ist von einer klaren, schlichten Linienführung der Außenkonturen geprägt. Passend dazu bietet ein breites Möbelprogramm vielfältige Möglichkeiten für ästhetisch anspruchsvollen Stauraum im Bad.

KLARE GEOMETRIE, SANFTE RUNDUNGEN

Die strenge Außengeometrie der Keramag iCon Waschtische wird gebrochen durch die Rundung der Innenbecken. Umfasst werden sie von großzügig bemessenen Ablageflächen. Bei den asymmetrischen Versionen der Waschtische bieten elegant integrierte Dekoschalen in seitlichen Keramikvertiefungen mehr Raum für Alltagsgegenstände und Kosmetikartikel. Keramag iCon Waschtische gibt es in vielen Größen und Varianten.

FLEXIBLES MÖBELPROGRAMM

Ein umfangreiches Möbelprogramm mit Unterschränken, Hoch- und Seitenschränken und Ablagen gibt große Flexibilität bei der Raumgestaltung. Es ist in Form und Funktion genau auf die Sanitärkeramiken abgestimmt. Ergänzend gibt es passende Lichtspiegelemente.



1 Klare Kante außen, sanfte Kontur innen: Keramag iCon Waschtische. 2 Leicht laufende Auszüge mit Selbsteinzug in den Unterschränken. 3 Mit verschiedenen Unterschränken lassen sich attraktive Waschplätze vielseitig gestalten. 4 Eleganter Waschplatz für zwei Personen.

KERAMAG ICON

WCS UND BIDET



- WC spülrandlos und Bidet
- Klare Außengeometrie, passend zum Seriendesign
- Mit KeraTect® Spezialglasur erhältlich

KeraTect®

Rimfree®



PLUS X AWARD®

Für „Innovation“, „High Quality“, „Design“ und „Funktionalität“ wurde das spülrandlose Keramag iCon Wand-WC von der Jury des renommierten „Plus X Awards“ gleich vier Mal ausgezeichnet.

HOHER DESIGNANSPRUCH

Die geschlossene Außenkontur der iCon WC-Keramik zeigt den hohen Designanspruch der Serie. Zusammen mit der spülrandlosen Innenkontur steht sie für einfache Reinigung und Hygiene. Zu den WC-Keramiken Keramag Rimfree® gibt es den WC-Sitz mit Standard und Slim Design sowie mit Absenkautomatik.



EMPFEHLUNG



Passendes Urinal gibt es von
Keramag Pareo

Alle Kombinationen der Serien auf **Seite 461**

EMPFEHLUNG

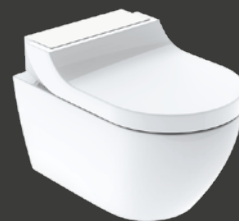

Passendes Dusch-WC
Geberit AquaClean Tuma

Mehr Informationen finden Sie auf **Seite 408**

KERAMAG ICON

BADEWANNEN UND DUSCHLÖSUNGEN

Die Badewannen übernehmen das geradlinige Design und die dezent weiche Innenkontur der Waschtische.

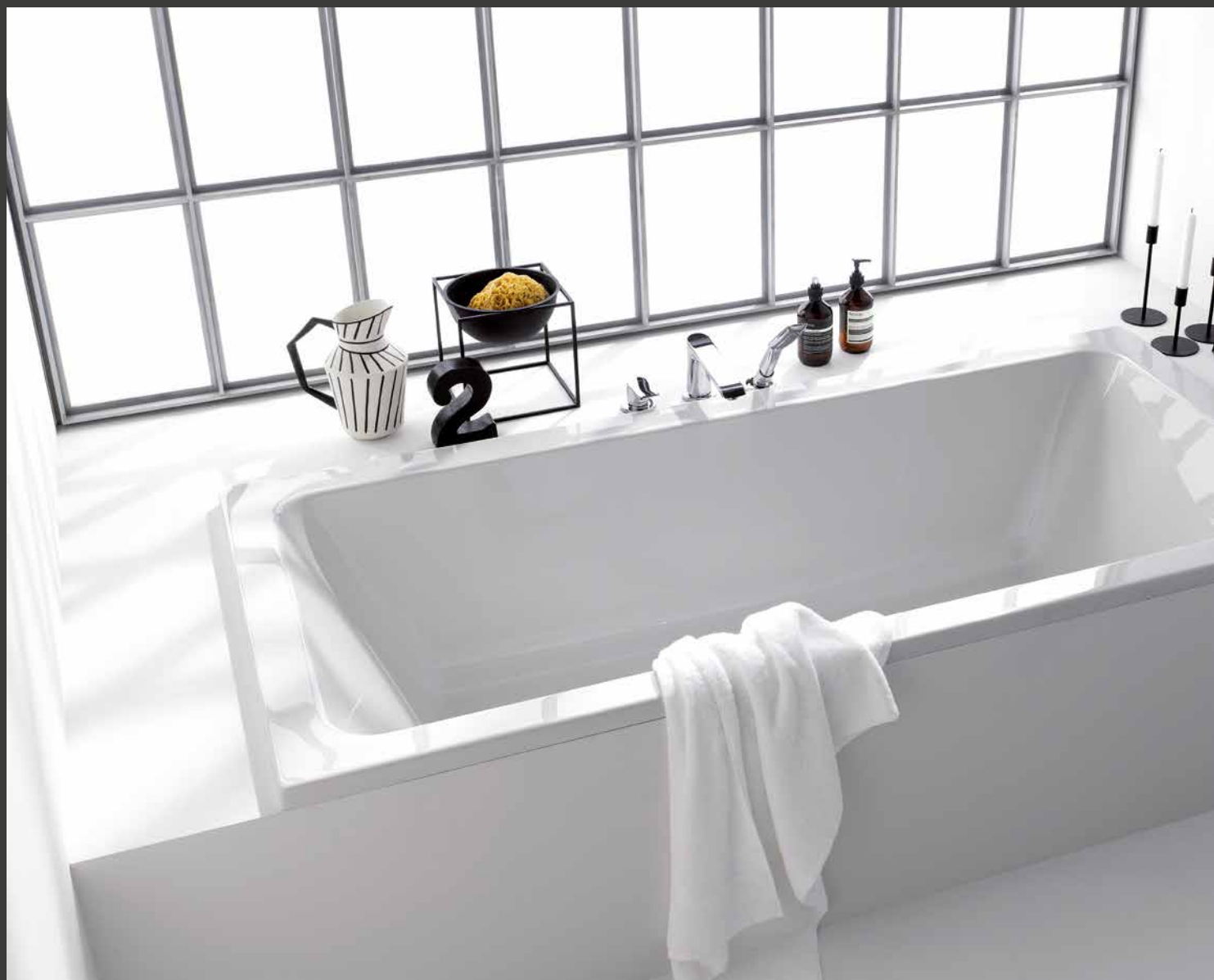

KLARE FORMENSPRACHE

Sanfte Rundungen und eine klare Außenkontur kennzeichnen auch die Einbauwannen der iCon Komplettbad-Serie. Sie sind als Rechteckwanne mit Fuß- oder Mittelablauf sowie als Ovalwanne beziehbar.

Die flachen Duschwannen zur Komplettbad-Serie iCon besitzen eine niedrige Einstiegschwelle. Sie stehen mit quadratischem oder rechteckigem Grundriss sowie als Ecklösung mit gerundeter Vorderkante zur Verfügung.



EMPFEHLUNG



Passende
Duschlösungen

Finden Sie ab **Seite 412**

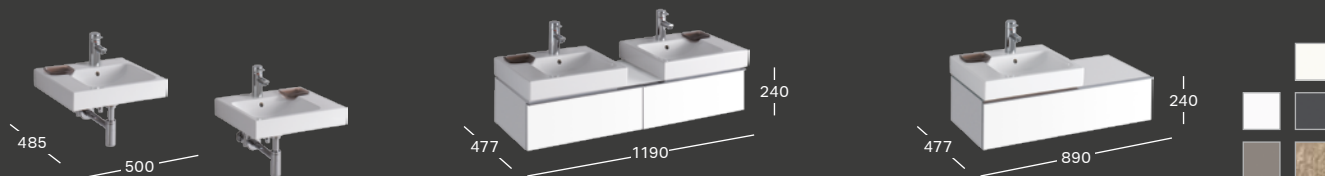

WASCHTISCH B 500 / T 485

mit Hahnloch, mit Überlauf

Dekoschale rechts **124050000**

Dekoschale links **124150000**

Aufsatzwaschtisch, **124550000**

Dekoschale rechts

Aufsatzwaschtisch, **124650000**

Dekoschale links

WASCHTISCHUNTERSCHRANK FÜR ZWEI WASCHTISCHE 500 MM

B 1190 / H 240 / T 477

2 Schubladen, 2 Griffe verchromt

Alpin Hochglanz-Lackierung **840220000**

Platin Hochglanz-Lackierung **840222000**

Alpin Matt-Lackierung **841220000**

Lava Matt-Lackierung **841221000**

Holzstruktur Eiche natur **841222000**

Melaminharzdekor

WASCHTISCHUNTERSCHRANK, ABLAGEFLÄCHE RECHTS ODER LINKS

B 890 / H 240 / T 477

1 Schublade, 1 Griff verchromt

Alpin Hochglanz-Lackierung **840490000**

Platin Hochglanz-Lackierung **840492000**

Alpin Matt-Lackierung **841490000**

Lava Matt-Lackierung **841491000**

Holzstruktur Eiche natur **841492000**

Melaminharzdekor



WASCHTISCH B 600 / T 485

mit Überlauf

Mit Hahnloch **124060000**

Ohne Hahnloch **124063000**

Aufsatzwaschtisch, mit Hahnloch **124560000**

WASCHTISCHUNTERSCHRANK

B 595 / H 240 / T 477

1 Schublade, 1 Griff verchromt

Alpin Hochglanz-Lackierung **840260000**

Platin Hochglanz-Lackierung **840262000**

Alpin Matt-Lackierung **841260000**

Lava Matt-Lackierung **841261000**

Holzstruktur Eiche natur **841262000**

Melaminharzdekor

WASCHTISCHUNTERSCHRANK

B 595 / H 620 / T 477

1 Schublade, 1 Auszug, 2 Griffe verchromt

Alpin Hochglanz-Lackierung **840360000**

Platin Hochglanz-Lackierung **840362000**

Alpin Matt-Lackierung **841360000**

Lava Matt-Lackierung **841361000**

Holzstruktur Eiche natur **841362000**

Melaminharzdekor



WASCHTISCH B 750 / T 485

mit Überlauf

Mit Hahnloch **124075000**

Ohne Hahnloch **124078000**

Aufsatzwaschtisch, mit Hahnloch **124575000**

WASCHTISCHUNTERSCHRANK

B 740 / H 240 / T 477

1 Schublade, 1 Griff verchromt

Alpin Hochglanz-Lackierung **840275000**

Platin Hochglanz-Lackierung **840277000**

Alpin Matt-Lackierung **841275000**

Lava Matt-Lackierung **841276000**

Holzstruktur Eiche natur **841277000**

Melaminharzdekor

WASCHTISCHUNTERSCHRANK

B 740 / H 620 / T 477

1 Schublade, 1 Auszug, 2 Griffe verchromt

Alpin Hochglanz-Lackierung **840375000**

Platin Hochglanz-Lackierung **840377000**

Alpin Matt-Lackierung **841375000**

Lava Matt-Lackierung **841376000**

Holzstruktur Eiche natur **841377000**

Melaminharzdekor

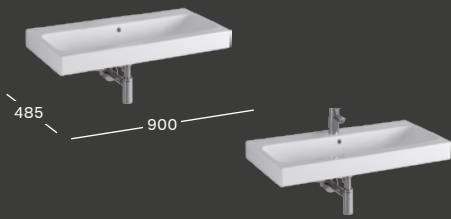

WASCHTISCH B 900 / T 485

mit Überlauf
Mit Hahnloch
Ohne Hahnloch

124090000
124093000

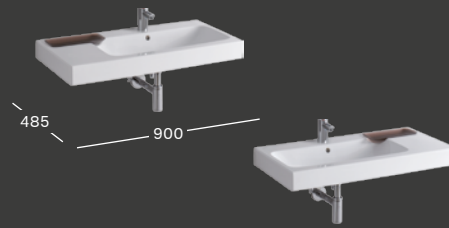

WASCHTISCH B 900 / T 485

mit Hahnloch, mit Überlauf
Dekoschale rechts
Dekoschale links

124190000
124195000



WASCHTISCHUNTERSCHRANK B 890 / H 240 / T 477

1 Schublade, 1 Griff verchromt
Alpin Hochglanz-Lackierung
Platin Hochglanz-Lackierung
Alpin Matt-Lackierung
Lava Matt-Lackierung
Holzstruktur Eiche natur Melaminharzdekor

840290000
840292000
841290000
841291000
841292000

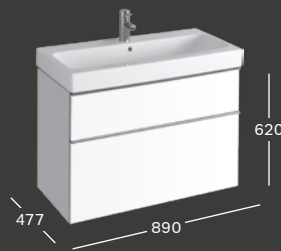

WASCHTISCHUNTERSCHRANK B 890 / H 620 / T 477

1 Schublade, 1 Auszug, 2 Griffe verchromt
Alpin Hochglanz-Lackierung
Platin Hochglanz-Lackierung
Alpin Matt-Lackierung
Lava Matt-Lackierung
Holzstruktur Eiche natur Melaminharzdekor

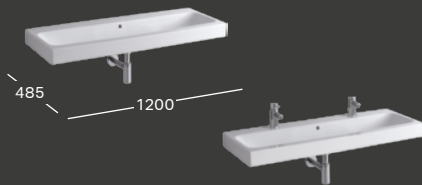
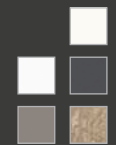

WASCHTISCH B 1200 / T 485

mit Überlauf
Ohne Hahnloch
Mit zwei Hahnlöchern

124025000
124020000

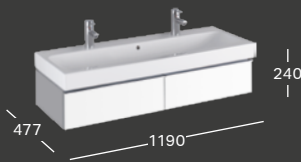

WASCHTISCHUNTERSCHRANK

B 1190 / H 240 / T 477
2 Schubladen, 2 Griffe verchromt
Alpin Hochglanz-Lackierung
Platin Hochglanz-Lackierung
Alpin Matt-Lackierung
Lava Matt-Lackierung
Holzstruktur Eiche natur
Melaminharzdekor

840120000
840122000
841120000
841121000
841122000



WASCHTISCHUNTERSCHRANK

B 1190 / H 620 / T 477
2 Schubladen, 2 Auszüge, 4 Griffe verchromt
Alpin Hochglanz-Lackierung
Platin Hochglanz-Lackierung
Alpin Matt-Lackierung
Lava Matt-Lackierung
Holzstruktur Eiche natur
Melaminharzdekor

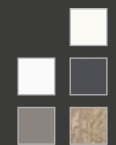

840390000
840392000
841390000
841391000
841392000

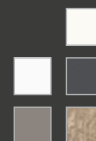
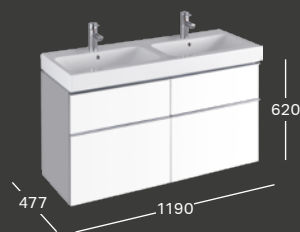
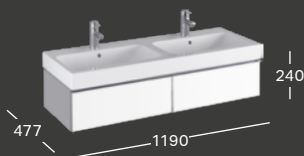

DOPPELWASCHTISCH B 1200 / T 485
mit zwei Hahnlöchern,
Mit Überlauf

124120000

WASCHTISCHUNTERSCHRANK

B 1190 / H 240 / T 477
für Doppelwaschtisch, 2 Schubladen,
2 Griffe verchromt

Alpin Hochglanz-Lackierung **840220000**
Platin Hochglanz-Lackierung **840222000**
Alpin Matt-Lackierung **841220000**
Lava Matt-Lackierung **841221000**
Holzstruktur Eiche natur **841222000**
Melaminharzdekor **841222000**

WASCHTISCHUNTERSCHRANK

B 1190 / H 620 / T 477
für Doppelwaschtisch, 2 Schubladen,
2 Auszüge, 4 Griffe verchromt

Alpin Hochglanz-Lackierung **840520000**
Platin Hochglanz-Lackierung **840522000**
Alpin Matt-Lackierung **841520000**
Lava Matt-Lackierung **841521000**
Holzstruktur Eiche natur **841522000**
Melaminharzdekor **841522000**

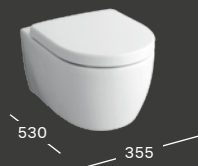

TIEFSPÜL-WC B 355 / T 530

4,5 / 6 l, wandhängend

Tiefspül-WC **204000000**
WC-Sitz **574120000**
WC-Sitz mit Absenkautomatik **574130000**
WC-Sitz Slim, Wrap-over mit Absenkautomatik, antibakteriell **574950000**

RIMFREE® TIEFSPÜL-WC B 355 / T 530

spülrandlos, 6 l, wandhängend

Tiefspül-WC **204060000**
WC-Sitz **574120000**
WC-Sitz mit Absenkautomatik **574130000**
WC-Sitz Slim, Wrap-over mit Absenkautomatik, antibakteriell **574950000**



RIMFREE® TIEFSPÜL-WC-KOMBINATION B 375 / H 830 / T 640

spülrandlos, 6 l, bodenstehend, Abgang Multi

Tiefspül-WC **200460000**
Aufsatz-Keramik-Spülkasten, **229420000**
3 / 6 l, 2-Mengen-Spülung, Zulauf seitlich
WC-Sitz **574120000**
WC-Sitz mit Absenkautomatik **574130000**
WC-Sitz Slim, Wrap-over mit Absenkautomatik, antibakteriell **574950000**

BIDET B 355 / T 540

wandhängend

Bidet **234000000**



750

1700

RECHTECK-BADEWANNE L 1700 / B 750 / T 450
mit Fußablauf
Rechteck-Badewanne

650475000



750
800
900

1700 / 1800 / 1900

RECHTECK-BADEWANNE T 450
mit Mittelablauf
L 1700 / B 750
L 1800 / B 800
L 1900 / B 900

650470000
650480000
650490000



850

1800

OVAL-BADEWANNE L 1800 / B 850 / T 450
mit Mittelablauf
Oval-Badewanne

650400000



800
900
1000

— 800 / 900 / 1000 —

QUADRAT-DUSCHWANNE T 50
L 800 / B 800
L 900 / B 900
L 1000 / B 1000

662480000
662490000
662400000



800
900

1000 / 1200

RECHTECK-DUSCHWANNE T 50
L 1000 / B 800
L 1200 / B 900

662410000
662420000



900
1000

— 900 / 1000 —

ECKRUND-DUSCHWANNE T 50
L 900 / B 900
L 1000 / B 1000

662440000
662450000



750

600

LICHTSPIEGELELEMENT B 600 / H 750 / T 45
Leuchtelement vor Montage nach links
oder rechts verstellbar, Schutzklasse 1,
Energieklasse A++
Beleuchtung nach oben:
LED 12 V DC, 11 W, 4200 K, 1430 lm
Beleuchtung nach unten:
LED 12 V DC, 5,5 W, 4200 K, 715 lm
Lichtspiegelement

840760000



750

900

LICHTSPIEGELELEMENT B 900 / H 750 / T 45
Leuchtelement vor Montage nach links
oder rechts verstellbar, Schutzklasse 1,
Energieklasse A++
Beleuchtung nach oben:
LED 12 V DC, 17 W, 4200 K, 2210 lm
Beleuchtung nach unten:
LED 12 V DC, 8,5 W, 4200 K, 1105 lm
Lichtspiegelement

840790000



750

1200

LICHTSPIEGELELEMENT B 1200 / H 750 / T 45
Leuchtelement vor Montage nach links
oder rechts verstellbar, Schutzklasse 1,
Energieklasse A++
Beleuchtung nach oben:
LED 12 V DC, 23 W, 4200 K, 2990 lm
Beleuchtung nach unten:
LED 12 V DC, 11,5 W, 4200 K, 1495 lm
Lichtspiegelement

840720000



ABLAGE B 600 / H 50 / T 165

Alpin Hochglanz-Lackierung
 Platin Hochglanz-Lackierung
 Alpin Matt-Lackierung
 Lava Matt-Lackierung
 Holzstruktur Eiche natur Melaminharzdekor

840960000
840962000
841960000
841961000
841962000



ABLAGE B 900 / H 50 / T 165

Alpin Hochglanz-Lackierung
 Platin Hochglanz-Lackierung
 Alpin Matt-Lackierung
 Lava Matt-Lackierung
 Holzstruktur Eiche natur Melaminharzdekor

840990000
840992000
841990000
841991000
841992000

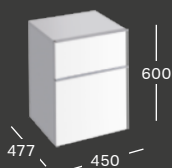
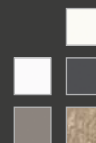

SEITENSCHRANK B 450 / H 600 / T 477

1 Schublade, 1 Auszug, 2 Griffe verchromt
 Alpin Hochglanz-Lackierung
 Platin Hochglanz-Lackierung
 Alpin Matt-Lackierung
 Lava Matt-Lackierung
 Holzstruktur Eiche natur Melaminharzdekor

840045000
840047000
841045000
841046000
841047000

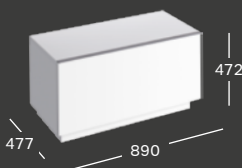

SEITENSCHRANK B 890 / H 472 / T 477

1 Auszug, 1 Griff verchromt, bodenstehend
 Alpin Hochglanz-Lackierung
 Platin Hochglanz-Lackierung
 Alpin Matt-Lackierung
 Lava Matt-Lackierung
 Holzstruktur Eiche natur Melaminharzdekor

840090000
840092000
841090000
841091000
841092000

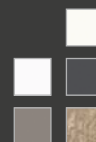

SPIEGEL-HOCHSCHRANK B 360 / H 1500 / T 292

1 Spiegeltür, 1 Griff, 2 feste Einlegeböden, 2 verstellbare Einlegeböden,
 Türanschlag rechts / links
 Alpin Hochglanz-Lackierung
 Platin Hochglanz-Lackierung
 Alpin Matt-Lackierung
 Lava Matt-Lackierung
 Holzstruktur Eiche natur Melaminharzdekor

840150000
840152000
841150000
841151000
841152000

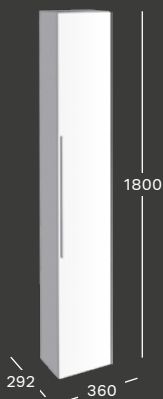

HOCHSCHRANK B 360 / H 1800 / T 292

1 Tür, 1 Griff, 1 fester Einlegeboden, 4 verstellbare Einlegeböden,
 Türanschlag rechts / links
 Alpin Hochglanz-Lackierung
 Platin Hochglanz-Lackierung
 Alpin Matt-Lackierung
 Lava Matt-Lackierung
 Holzstruktur Eiche natur Melaminharzdekor

840000000
840002000
841000000
841001000
841002000

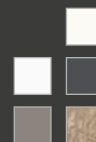

Alle Artikelnummern zu diesem Sortiment finden Sie auch online unter www.keramag.de/bad-serien



←

ABLAGE INTEGRIERT

Die Keramag iCon Waschtische gibt es auch mit seitlich integrierten Ablageschalen links oder rechts.

MATERIALIEN

KERAMIK



weiß-alpin

SANITÄR-ACRYL



weiß-alpin

KERAMAG ICON BADMÖBEL FARBEN,
FEUCHTIGKEITSBESTÄNDIG

KORPUS / FRONT

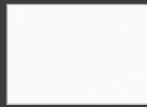

alpin
Hochglanz-
Lackierung

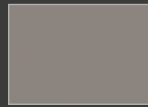

platin
Hochglanz-
Lackierung

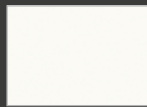

alpin Matt-
Lackierung

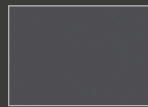

lava Matt-
Lackierung



Holzstruktur
Eiche natur
Melaminharz-
dekor



Selbsteinzug
Schubladen /
Auszüge



Verdeckte
Wandbefes-
tigung
PlugFix



Bodenfreiheit
≥ 60 mm



Absenkauto-
matik WC-Sitz



Spülung
4,5 Liter

**30 JAHRE
KERATECT®
GARANTIE**

KeraTect®

Rimfree®

KERAMAG IT! DIE SANFTE FORM MODERNEN LEBENS





Das Komplettbad Keramag it! bringt klare Modernität ins Bad. Die sanft gebrochenen geometrischen Formen repräsentieren das moderne Leben. Und was an Nutzungserleichterungen und Komfort möglich ist, hat Keramag in diese Keramiken und Möbel eingearbeitet. Auch für Modernisierungen perfekt.

GEEIGNET FÜR:



1-/2-FAMILIEN-HÄUSER

KOMPLETTBAD-SERIE KERAMAG IT!

KERAMAG IT!

WASCHTISCHE, UND BADMÖBEL



KeraTect®

Badwelten – perfekt ins rechte Licht gesetzt. Die geometrischen Grundformen von Keramag it! sind von sanften Rundungen gebrochen und bringen mit ihrer Formensprache klare Modernität ins Bad.

AUSGEFALLENE WASCHTISCH-LÖSUNGEN MIT MEHRWERT

Individuelle Gestaltungsmöglichkeiten bieten asymmetrische Waschtischformen, die es auch als praktisches Handwaschbecken mit Ablage fürs Gäste-WC gibt. Auffallend ist der 130-Zentimeter-Waschtisch mit großem Innenbecken.

SANFT GERUNDETE MÖBELFRONTEN

Die Unterschränke schließen sich an die verjüngte Kontur der Waschtische an. Die sanft gerundeten Möbel sind außen hochglänzend und innen matt lackiert. Die geräumigen Auszüge besitzen einen Selbsteinzug, die Hochschränke einen großen Innenspiegel und variable Glaseinlegeböden. Gerundete Lichtspiegelelemente mit LED-Beleuchtung setzen den Waschplatz wirkungsvoll in Szene.



- Eigenständiges Design mit geometrischer Grundform und sanften Rundungen
- Waschtische und Unterschränke in vielen Größen
- Mit KeraTect® Spezialglasur erhältlich
- Badmöbel mit attraktiven Ausstattungsdetails
- Gerundete Lichtspiegelelemente

1 Schlanke Unterschränke mit großzügigem Auszug und komfortablem Selbsteinzug. **2** Vielseitig: Hochschränke mit variablen Glaseinlegeböden und großem Innenspiegel. **3** Waschtisch für kleine Bäder und Gästebäder mit integrierter Ablage.

- Wandhängende und bodenstehende WCs, auch Rimfree®, Bidet
- Mit KeraTect® Spezialglasur erhältlich

EMPFEHLUNG



Passendes Dusch-WC
Geberit AquaClean Mera

Mehr Informationen finden Sie auf **Seite 404**

KeraTect®

Rimfree®

KERAMAG IT!

WCS UND BIDET, BADE- UND DUSCH- WANNEN

WAND- UND STAND-WC IN KLARER FORM

Mit klarer Form und sanft gebrochenen Kanten bleibt Keramag it! bei WC und Bidet seiner Linie treu. Das Wand-WC kann als spülrandlose Rimfree® Version mit sparsamer 4,5-Liter-Spülung betrieben werden.

STILVOLL BADEN UND DUSCHEN

Zum Stilcharakter von Keramag it! passen die Badewannen von Keramag iCon, die es rechteckig mit Ablauf mittig oder am Fußende sowie oval gibt. Die Keramag iCon Duschwannen werden in verschiedenen Formaten, auch als Ecklösung, angeboten.



EMPFEHLUNG



Passende Bade- und Duschwannen gibt es von **Keramag iCon**

Alle Kombinationen der Serien auf **Seite 175**



WASCHTISCH B 600 / T 480
 kombinierbar mit Halbsäule
 Mit Hahnloch, mit Überlauf

121960000



WASCHTISCHUNTERSCHRANK B 494 / H 427 / T 434
 2 Schubladen mit Antirutschmatten, 2 Griffe Aluminium verchromt
 Weiß Hochglanz-Lackierung
 Quarzgrau Hochglanz-Lackierung

819060000
819061000

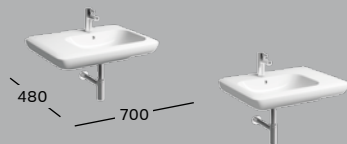

WASCHTISCH B 700 / T 480
 kombinierbar mit Halbsäule, mit Hahnloch, mit Überlauf
 Ablagefläche rechts
 Ablagefläche links

121970000
122970000



WASCHTISCHUNTERSCHRANK B 600 / H 427 / T 434
 2 Schubladen mit Antirutschmatten, 2 Griffe Aluminium verchromt
 Weiß Hochglanz-Lackierung
 Quarzgrau Hochglanz-Lackierung

819070000
819071000



WASCHTISCH B 800 / T 480
 kombinierbar mit Halbsäule
 Mit Hahnloch, mit Überlauf

121980000



WASCHTISCHUNTERSCHRANK B 700 / H 219 / T 434
 1 Schublade mit Antirutschmatte,
 1 Griff Aluminium verchromt
 Weiß Hochglanz-Lackierung
 Quarzgrau Hochglanz-Lackierung

819080000
819081000



WASCHTISCHUNTERSCHRANK B 700 / H 427 / T 434
 2 Schubladen mit Antirutschmatten,
 2 Griffe Aluminium verchromt
 Weiß Hochglanz-Lackierung
 Quarzgrau Hochglanz-Lackierung

819180000
819181000

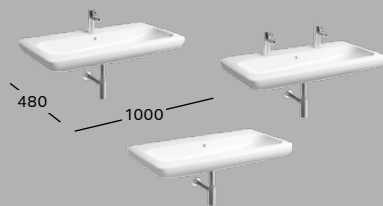

WASCHTISCH B 1000 / T 480
 kombinierbar mit Halbsäule
 Mit Hahnloch, mit Überlauf
 Ohne Hahnloch, mit Überlauf
 Mit zwei Hahnlöchern, mit Überlauf

121900000
121903000
121905000



WASCHTISCHUNTERSCHRANK B 900 / H 219 / T 434
 1 Schublade mit Antirutschmatte,
 1 Griff Aluminium verchromt
 Weiß Hochglanz-Lackierung
 Quarzgrau Hochglanz-Lackierung

Y819000000
819001000



WASCHTISCHUNTERSCHRANK B 900 / H 427 / T 434
 2 Schubladen mit Antirutschmatten,
 2 Griffe Aluminium verchromt
 Weiß Hochglanz-Lackierung
 Quarzgrau Hochglanz-Lackierung

819100000
819101000



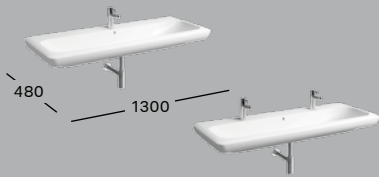

WASCHTISCH B 1300 / T 480

kombinierbar mit Halbsäule
Mit Hahnloch, mit Überlauf
Mit zwei Hahnlöchern, mit Überlauf

121930000

121935000

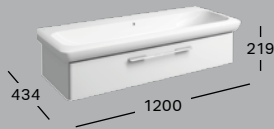

WASCHTISCHUNTERSCHRANK

B 1200 / H 219 / T 434

1 Schublade mit Antirutschmatte,
1 Griff Aluminium verchromt
Weiß Hochglanz-Lackierung
Quarzgrau Hochglanz-Lackierung

819030000

819031000



WASCHTISCHUNTERSCHRANK

B 1200 / H 427 / T 434

2 Schubladen mit Antirutschmatten,
2 Griffe Aluminium verchromt
Weiß Hochglanz-Lackierung
Quarzgrau Hochglanz-Lackierung

819130000

819131000



HANDWASCHBECKEN B 400 / T 280

ohne Überlauf, Schaftventil mit Ablaufkappe
Hahnloch links
Hahnloch rechts

272940000

271940000



HANDWASCHBECKEN-UNTERSCHRANK B 304 / H 454 / T 230

1 Tür, Türanschlag rechts / links, 1 Griff Aluminium verchromt
Weiß Hochglanz-Lackierung
Quarzgrau Hochglanz-Lackierung

819040000

819041000



HALBSÄULE H 225

Halbsäule

291910000



HOCHSCHRANK B 400 / H 1700 / T 330

1 Tür mit Spiegel innen, Türanschlag rechts / links, 1 Griff Aluminium
verchromt, 2 feste Böden, 4 verstellbare Glaseinlegeböden
Weiß Hochglanz-Lackierung
Quarzgrau Hochglanz-Lackierung

819160000

819161000



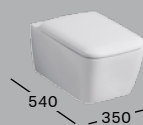

RIMFREE® TIEFSPÜL-WC B 350 / T 540
 4,5 / 6 l, wandhängend, spülrandlos
 Tiefspül-WC
 WC-Sitz
 WC-Sitz mit Absenkautomatik

201950000
571900000
571910000



RIMFREE® TIEFSPÜL-WC B 350 / T 560
 6 l, bodenstehend, spülrandlos, wandbündig
 Tiefspül-WC
 WC-Sitz
 WC-Sitz mit Absenkautomatik

211910000
571900000
571910000



TIEFSPÜL-WC-KOMBINATION B 350 / H 825 / T 640
 6 l, bodenstehend, Abgang Duo
 Tiefspül-WC-Kombination
 Keramik-Spülkasten mit 2-Mengen-Spülung 3 / 6 l
 WC-Sitz
 WC-Sitz mit Absenkautomatik

200920000
228950000
571900000
571910000



BIDET B 350 / T 540
 wandhängend
 Bidet

231910000



LICHTSPIEGELELEMENT* B 400 / H 800
 integrierter Lichtschalter, 6,65 W, 770 lm
 Lichtspiegelement **819240000**



LICHTSPIEGELELEMENT* B 600 / H 650
 integrierter Lichtschalter, 10,5 W, 1210 lm
 Lichtspiegelement **819260000**



LICHTSPIEGELELEMENT* B 700 / H 650
 integrierter Lichtschalter, 12,35 W, 1430 lm
 Lichtspiegelement **819270000**



LICHTSPIEGELELEMENT* B 900 / H 650
 integrierter Lichtschalter, 16,15 W, 1870 lm
 Lichtspiegelement **819200000**

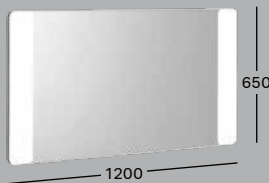

LICHTSPIEGELELEMENT* B 1200 / H 650
 integrierter Lichtschalter, 22,8 W, 2640 lm
 Lichtspiegelement **819220000**

* LED 12 V DC, 4200 K, 230 V, ~ 50 Hz, IP44, Schutzklasse 1, Energieklasse A++

Alle Artikelnummern zu diesem Sortiment finden Sie auch online unter www.keramag.de/bad-serien



←

ELEGANTES PAAR

Die Waschtischunterschranke schließt sich an die nach unten verjüngte Kontur des Waschtischs an und geben ihm Leichtigkeit.

MATERIALIEN

KERAMIK

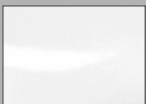

weiß-alpin

KERAMAG IT! BADMÖBEL FARBEN, FEUCHTIGKEITSBESTÄNDIG

KORPUS / FRONT

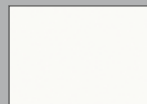

weiß
Hochglanz-
Lackierung

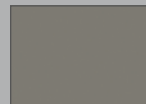

quarzgrau
Hochglanz-
Lackierung



Selbsteinzug
Schubladen /
Auszüge



Verdeckte
Wandbefes-
tigung
PlugFix



Bodenfreiheit
≥ 60 mm



Absenkauto-
matik WC-Sitz



Spülung
4,5 Liter

**30 JAHRE
KERATECT®
GARANTIE**

KeraTect®

Rimfree®

KERAMAG SMYLE DIE HARMONIE VON LEICHTIGKEIT UND FILIGRANEN LINIEN





Die Komplettbad-Serie Keramag Smyle bringt Harmonie und Leichtigkeit in Familien- und Gästebadezimmer im Eigenheim oder Geschosswohnungsbau. Die Keramag Badserie schafft mit zeitgemäßem Design und filigraner Linienführung ein unbeschwertes und positives Badambiente. Mit klarem Sinn für Ordnung und effiziente Raumnutzung holt Keramag Smyle aus allen baulichen Möglichkeiten ein Maximum an Badkomfort heraus.

GEEIGNET FÜR:



**GESCHOSS-
WOHNUNGSBAU**



1-/2-FAMILIEN-HÄUSER



**HOTELS UND
GASTRONOMIE**



KeraTect®

KERAMAG SMYLE

WASCHTISCHE UND BADMÖBEL

Die Keramag Smyle Komplettbad-Serie besteht durch ihre optische Leichtigkeit. Filigrane Linienführungen und harmonische Formen charakterisieren ihr Design.

SCHLANKE ERSCHEINUNG

Die schlanken Umrandungen der Waschtische stehen in spannendem Kontrast zu den großzügigen Ablageflächen der Hahnlochbank. Präzise an die Keramik angepasst sind die Unterschränke, die den Waschtisch mit Schattenfuge schwerelos absetzen. Die Möbel glänzen mit Chromgriffen und cleveren Ausstattungsdetails.



- Schlankes Komplettbad-Programm mit filigraner Linienführung
- Badmöbel genau auf die Keramiken abgestimmt
- Mit KeraTect® Spezialglasur erhältlich

1 Eleganter Waschtisch mit großem Becken. **2** Waschtisch und Unterschrank bilden eine optisch geschlossene Einheit. **3** Mit einer großen Auswahl an Formaten passen Keramag Smyle Waschtische in jedes Bad.

KERAMAG SMYLE

WCS UND BIDET, BADEWANNEN UND DUSCHLÖSUNGEN

SCHLANKE ELEGANZ

Die flache Keramikform der WCs und des Bidets lehnt sich an das Waschtisch-Design an. Der passende WC-Sitz führt die Formensprache der Keramik konsequent fort. Die WCs sind auch spülrandlos erhältlich.

ERHOLSAME BADMOMENTE

Die klare Linie der Keramag Supero Badewannen ergänzt sich gut mit der eigenständigen Formensprache von Keramag Smyle.



EMPFEHLUNG



Passendes Dusch-WC
Geberit AquaClean Tuma

Mehr Informationen finden Sie auf **Seite 408**

EMPFEHLUNG

Die passende Badewanne gibt es von
Keramag Supero

Alle Kombinationen der Serien auf **Seite 340**

EMPFEHLUNG



Passende
Duschlösungen

Finden Sie ab **Seite 412**

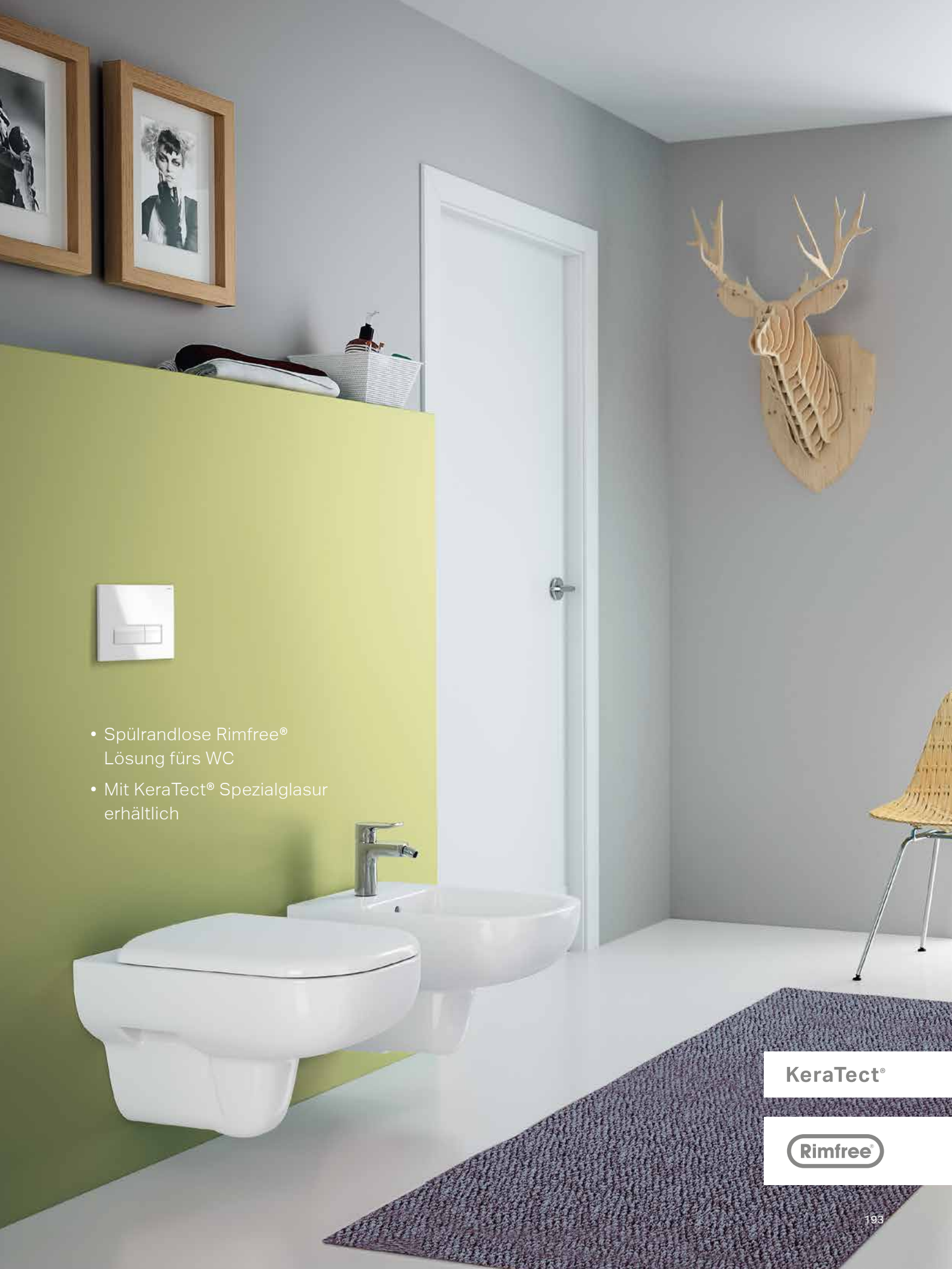

- Spülrandlose Rimfree® Lösung fürs WC
- Mit KeraTect® Spezialglasur erhältlich

KeraTect®

Rimfree®



- Premium-Design für anspruchsvolle Kunden
- Spülrandlose Rimfree® Keramik
- Schlanke WC-Sitze, optional mit Absenkautomatik
- Mit KeraTect® Spezialglasur erhältlich



KeraTect®

Rimfree®

KERAMAG SMYLE PREMIUM

WCS UND BIDET

Mit spülrandlosem Keramag Rimfree® WC und Bidet in zeitgeistigem Premium-Design bekommen Einrichtungen mit der Badserie Keramag Smyle Premium eine besonders anspruchsvolle Note und werten die Badezimmereinrichtung spürbar auf.



GESCHLOSSENES DESIGN MIT TEILVERDECKTER BEFESTIGUNG

Das geschlossene Design von Keramag Smyle Premium mit weitgehend verdecktem Siphon ist ein echter Mehrwert für die anspruchsvolle Badgestaltung. Die leicht gerundete Kantenführung der Waschtischserie findet sich hier in neuer Interpretation wieder. Damit bieten die Keramiken für anspruchsvolle Kunden eine Alternative zu den klassischen WCs und dem Bidet der Serie.

EXTRASCHLANKE WC-SITZE

Passend zur schlanken Silhouette gibt es zwei WC-Sitze im extraflachen Slim Design. Sie setzen die zeitgemäß freundliche Leichtigkeit der Badserie bis ins Detail konsequent fort.



1 WC und Bidet im Premium-Design für anspruchsvolle Kunden. **2** Zwei elegante WC-Sitze im Slim Design, auch mit Absenkautomatik erhältlich: im Sandwich-Design (A) oder harmonisch geschlossen mit überlappendem Deckel (B).

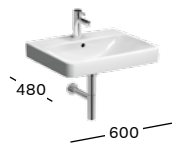

WASCHTISCH B 600 / T 480
Mit Hahnloch, mit Überlauf



120560000

WASCHTISCHUNTERSCHRANK B 568 / H 625 / T 461
1 Schublade, 1 Auszug, 2 Griffe verchromt
Weiß Hochglanz-Lackierung
Lichtgrau Lackierung
Ulme hell Folie
Vintage Eiche Folie

805060000
805061000
805063000
805062000

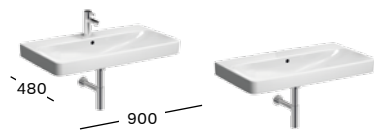

WASCHTISCH B 900 / T 480
Mit Hahnloch, mit Überlauf
Ohne Hahnloch, mit Überlauf



120590000
120593000

WASCHTISCHUNTERSCHRANK B 868 / H 625 / T 461
1 Schublade, 1 Auszug, 2 Griffe verchromt
Weiß Hochglanz-Lackierung
Lichtgrau Lackierung
Ulme hell Folie
Vintage Eiche Folie

805090000
805091000
805093000
805092000

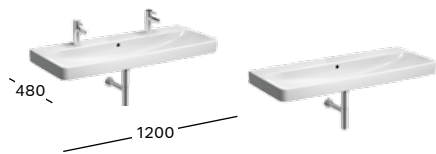

WASCHTISCH B 1200 / T 480
Mit zwei Hahnlöchern, mit Überlauf
Ohne Hahnloch, mit Überlauf



120520000
120523000

WASCHTISCHUNTERSCHRANK B 1168 / H 625 / T 461
1 Schublade, 1 Auszug, 2 Griffe verchromt
Weiß Hochglanz-Lackierung
Lichtgrau Lackierung
Ulme hell Folie
Vintage Eiche Folie

805120000
805121000
805123000
805122000



HANDWASCHBECKEN B 450 / T 360
Mit Hahnloch, mit Überlauf



120545000

WASCHTISCHUNTERSCHRANK B 434 / H 625 / T 349
1 Tür, 1 Griff verchromt
Weiß Hochglanz-Lackierung
Lichtgrau Lackierung
Ulme hell Folie
Vintage Eiche Folie

805040000
805041000
805043000
805042000





TIEFSPÜL-WC B 350 / T 540

6 l, wandhängend

Tiefspül-WC

205500000

WC-Sitz

571500000

WC-Sitz mit Absenkautomatik

571510000



RIMFREE® TIEFSPÜL-WC B 350 / T 540

spülrandlos, 6l, wandhängend

Tiefspül-WC

205560000

WC-Sitz

571500000

WC-Sitz mit Absenkautomatik

571510000



BIDET B 350 / T 540

wandhängend

Bidet

235500000

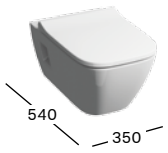

RIMFREE® KERAMAG SMYLE TIEFSPÜL-WC, PREMIUM B 350 / T 540

spülrandlos, 4,5 / 6 l, wandhängend

Smyle Tiefspül-WC, Premium

205570000

WC-Sitz Sandwich, antibakteriell

571520000

WC-Sitz Sandwich mit

Absenkautomatik, antibakteriell

571530000

WC-Sitz Wrap-over, antibakteriell

571550000

WC-Sitz Wrap-over mit

Absenkautomatik, antibakteriell

571540000



KERAMAG SMYLE BIDET, PREMIUM B 350 / T 540

wandhängend

Bidet

235550000

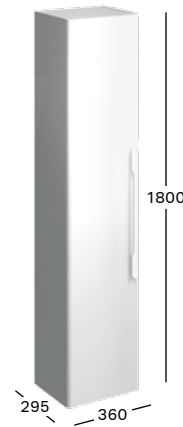

HOCHSCHRANK B 360 / H 1800 / T 295

1 Tür mit Spiegel an der Innenseite, Türanschlag rechts / links, 1 fester Einlegeboden, 4 verstellbare Glaseinlegeböden, 1 Griff verchromt

Weiß Hochglanz-Lackierung

805000000

Lichtgrau Lackierung

805001000

Ulme hell Folie

805003000

Vintage Eiche Folie

805002000



Alle Artikelnummern zu diesem Sortiment finden Sie auch online unter www.keramag.de/bad-serien

MATERIALIEN

KERAMAG SMYLE BADMÖBEL FARBEN, FEUCHTIGKEITSBESTÄNDIG

KERAMIK



weiß-alpin

KORPUS / FRONT



weiß Hochglanz-Lackierung



lichtgrau Lackierung



Ulme hell Folie



Vintage Eiche Folie



Selbstenzug Schubladen / Auszüge



Absenkautomatik WC-Sitz



Spülung 4,5 Liter

30 JAHRE KERATECT® GARANTIE

KeraTect®

Rimfree®

KERAMAG RENOVA NR. 1 GESTALTEN MIT VIELFALT

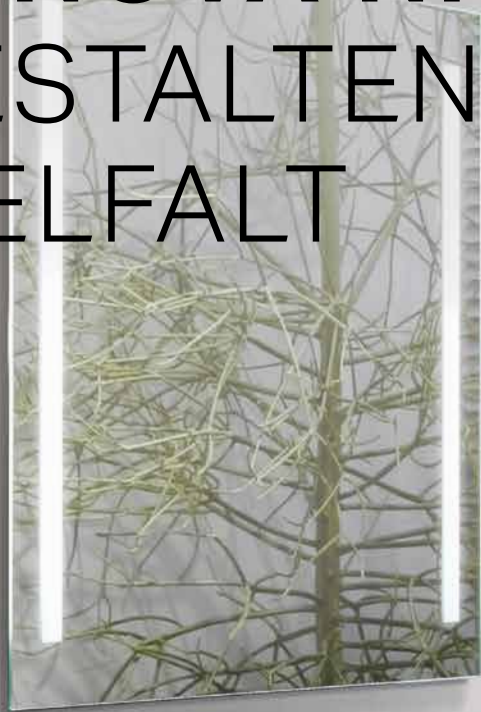



Für jeden Raum eine passende Ausstattung. Für unterschiedliche Kundenwünsche das passende Design. Und viele clevere Lösungen für besondere Anforderungen. Mit der Komplettbad-Serie Keramag Renova Nr. 1 kann es so einfach und günstig sein, alte Bäder anspruchsvoll zu modernisieren.

GEEIGNET FÜR:



GESCHOSS-
WOHNUNGSBAU



1-/2-FAMILIEN-HÄUSER



HOTELS UND
GASTRONOMIE



BILDUNGS-
EINRICHTUNGEN



PFLEGE-
EINRICHTUNGEN



ARBEITSSTÄTTEN



TRANSIT, MESSEN,
SPORTSTÄTTEN



KERAMAG RENOVA NR. 1

WASCHTISCHE UND BADMÖBEL

KeraTect®

- Klassiker für wirtschaftliche Badmodernisierungen
- Waschtische für Stand- und Wandarmaturen, mit und ohne Überlauf
- Vielfältig kombinierbar mit Badmöbeln, Waschtischunterschrank oder Halbsäulen
- 10 Jahre Nachkaufgarantie



Organische Rundungen für ein harmonisches Bad-Ensemble. Keramag Renova Nr. 1 ist der Klassiker für ästhetische Badmodernisierungen und interessant für jedes Budget.

Die organisch rund geformten Waschtische gibt es in verschiedenen Größen. Der Siphon kann elegant unter einer keramischen Halbsäule verschwinden. Alternativ bieten sich passende Waschtischunterschranke an, die es in verschiedenen Größen und mit sanft schließenden Türen gibt. Das Badmöbelprogramm wird ergänzt durch Seiten- und Hochschranke, mit denen sich Gestaltungs- und Stauraumwünsche erfüllen lassen. Gut zu greifen sind die großen verchromten Metallgriffe.

BESONDERE LEISTUNG

10 Jahre Nachkaufgarantie auf die Produkte des Keramag Renova Nr. 1 Kernprogramms.



- 1 Klassisch gerundete Waschtische in verschiedenen Größen.
- 2 Abschrägung nach innen lässt Spritzwasser leichter ablaufen.
- 3 Mit und ohne Überlauf erhältlich.

KERAMAG RENOVA NR. 1

WCS UND BIDETS



KeraTect®

Rimfree®

- Klassische WC-Keramiken für wirtschaftliche Modernisierung
- Große Modellauswahl für unterschiedliche Bausituationen
- Auch spülrandlos und mit KeraTect® Spezialglasur erhältlich

WC-Keramiken mit modernem Komfort. Klassisch sanfte Rundungen bestimmen das Design der WC-Keramiken von Keramag Renova Nr. 1.

Um Modernisierungslösungen für jedes Bad zu bieten, gibt es sie als wandhängende und bodenstehende Variante und mit verschiedenen Aufputz-Spülkästen. Mit spülrandloser Keramag Rimfree® Technologie oder der langlebigen und hygienischen KeraTect® Spezialglasur sind die WC-Keramiken besonders pflegeleicht, langlebig und ideal für den Einsatz im Objektbereich.

Passende Bidets gibt es als wandhängendes oder bodenstehendes Modell.

EMPFEHLUNG



Passendes Dusch-WC
Geberit AquaClean Tuma

Mehr Informationen finden Sie auf **Seite 408**



2



3



4



5

1 Keramag Renova Nr. 1 WC. **2** Keramag Renova Nr. 1 Premium WC mit fast geschlossener Form. **3** Keramag Rimfree® WCs: spülrandlos für mehr Hygiene. **4** WC mit eingebrannten Sitzflächen für öffentliche Sanitärbereiche. **5** Der spezielle Keramag Spülverteiler für spülrandlose WCs.

KERAMAG RENOVA NR. 1

URINALE UND SPÜLSYSTEME

Klassiker für öffentliche Sanitärräume: Keramag Renova Nr. 1
Urinale sind in der gleichen klassischen Formensprache ange-
legt wie die WC-Keramiken.



KeraTect®

- Robustes und wirtschaftliches Urinalsystem
- Verschiedene Betriebsarten verfügbar
- Mit automatischem Spülsystem und Hygiene-
spülung erhältlich
- Mit KeraTect® Spezialglasur erhältlich

Eingebrannte „Kerze“ als visuelles
Leitsystem.



Die Urinal-Keramiken sind wahlweise für Wasser-
zulauf von oben oder von hinten erhältlich. Optional
können sie mit dem Urinal-Spülsystem Keramag
Flushcontrol 501 ausgestattet werden.

OPTIONAL
Urinalsieb aus Edelstahl.



Mehr Infos zum Keramag Montagesystem Kerafix
finden Sie auf **Seite 140**

KERAMAG RENOVA NR. 1

BADE- UND DUSCHWANNEN

Komplettmodernisierung aus einem Guss.
Badewannen und Duschwannen ergänzen
die Produktserie Keramag Renova Nr. 1.

Damit sich für jede Badmodernisierung das passende Produkt
findet, gibt es die Wannen in vier Größen sowie als asymmetri-
sche Eckvarianten mit angenehm gerundeter Innenform.

Die Duschwannen bieten ebenfalls verschiedene Möglichkeiten
für unterschiedliche Bausituationen. Sie sind quadratisch, recht-
eckig oder als Ecklösung mit Rundung und Abschrägung an der
raumzugewandten Seite verfügbar.





- Wanne und Duschwanne in verschiedenen Größen und Ausführungen
- Passend für unterschiedliche Raumsituationen, auch bei beengten Platzverhältnissen



WASCHTISCH B 550 / T 450
 kombinierbar mit Halbsäule oder Waschtisch-
 unterschrank inkl. Adapter
 Mit Hahnloch, mit Überlauf **223055000**
 Mit Hahnloch, ohne Überlauf **223057000**
 Ohne Hahnloch, mit Überlauf **223058000**
 Ohne Hahnloch, ohne Überlauf **223056000**



WASCHTISCH B 600 / T 490
 kombinierbar mit Halbsäule oder Waschtisch-
 unterschrank inkl. Adapter
 Mit Hahnloch, mit Überlauf **223060000**
 Mit Hahnloch, ohne Überlauf **223062000**
 Ohne Hahnloch, mit Überlauf **223063000**
 Ohne Hahnloch, ohne Überlauf **223061000**



WASCHTISCH B 650 / T 510
 kombinierbar mit Halbsäule oder Waschtisch-
 unterschrank inkl. Adapter
 Mit Hahnloch, mit Überlauf **223065000**
 Mit Hahnloch, ohne Überlauf **223067000**
 Ohne Hahnloch, mit Überlauf **223068000**
 Ohne Hahnloch, ohne Überlauf **223066000**



WASCHTISCH B 700 / T 530
 kombinierbar mit Halbsäule oder Waschtisch-
 unterschrank inkl. Adapter
 Mit Hahnloch, mit Überlauf **223070000**
 Mit Hahnloch, ohne Überlauf **223072000**
 Ohne Hahnloch, mit Überlauf **223073000**
 Ohne Hahnloch, ohne Überlauf **223071000**



**WASCHTISCHUNTERSCHRANK
 INKL. ADAPTER B 530 / H 450 / T 310**
 1 Tür, 1 Griff verchromt / poliert
 Korpus: weiß Melaminharzdekor,
 Front: weiß hochglanz **800550000**
 Korpus: weiß Melaminharzdekor,
 Front: Wenge Dekor* **800552000**

KORPUS

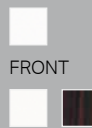

HANDWASCHBECKEN B 400 / T 300
 mit Hahnloch, mit Überlauf **273040000**



HANDWASCHBECKEN B 450 / T 340
 kombinierbar mit Halbsäule oder Handwasch-
 becken-Unterschrank inkl. Adapter
 Mit Hahnloch, mit Überlauf **273045000**
 Mit Hahnloch, ohne Überlauf **273047000**
 Ohne Hahnloch, mit Überlauf **273048000**
 Ohne Hahnloch, ohne Überlauf **273046000**



HANDWASCHBECKEN B 500 / T 380
 kombinierbar mit Halbsäule oder Handwasch-
 becken-Unterschrank inkl. Adapter
 Mit Hahnloch, mit Überlauf **273050000**
 Mit Hahnloch, ohne Überlauf **273052000**
 Ohne Hahnloch, mit Überlauf **273053000**
 Ohne Hahnloch, ohne Überlauf **273051000**



**HANDWASCHBECKEN-UNTERSCHRANK
 INKL. ADAPTER B 400 / H 455 / T 260**
 1 Tür, 1 Griff verchromt / poliert
 Korpus: weiß Melaminharzdekor,
 Front: weiß hochglanz **800540000**
 Korpus: weiß Melaminharzdekor,
 Front: Wenge Dekor* **800542000**

KORPUS



HALBSÄULE
 Für Waschtisch, H 340 **290520000**
 Für Handwaschbecken, H 315 **290530000**



TIEFSPÜL-WC-KOMBINATION
 B 357 / H 390 / T 665
 6 l, bodenstehend
 Abgang waagrecht **203820000**
 Abgang innen senkrecht **203821000**
 WC-Sitz **573010000**
 Aufsatz-Keramik-Spülkasten
 mit 2-Mengen-Spülung 3 / 6 l,
 Zulauf seitlich **227780600**

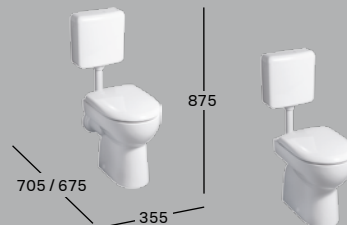

TIEFSPÜL-WC B 355 / H 875 / T 705 / 675
 4,5 / 6 l, bodenstehend, freier Zulauf
 Abgang waagrecht **213010000**
 Abgang innen senkrecht **213011000**
 WC-Sitz **573010000**
 WC-Sitz mit Absenkautomatik **573025000**
 WC-Sitz, antibakteriell **573035000**
 Kunststoff-Spülkasten 4,5 / 6 l **521031000**

* Auslauf ab 01.01.2018. Produkte verfügbar, solange der Vorrat reicht.



TIEFSPÜL-WC B 355 / H 390 / T 460
6 l, bodenstehend, freier Zulauf,
Abgang waagrecht
Tiefspül-WC

211000000

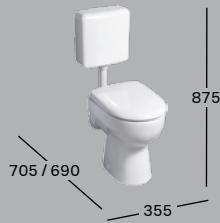

FLACHSPÜL-WC B 355 / H 875 / T 705 / 690
6 l, bodenstehend, freier Zulauf,
Abgang waagrecht
Flachspül-WC
WC-Sitz
WC-Sitz mit Absenkautomatik
WC-Sitz, antibakteriell
Kunststoff-Spülkasten 4,5 / 6 l

203010000
573010000
573025000
573035000
521031000



FLACHSPÜL-WC B 355 / H 390 / T 460
6 l, bodenstehend, freier Zulauf
Abgang waagrecht
Abgang innen senkrecht

201000000
201011000

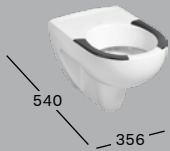

TIEFSPÜL-WC B 356 / T 540
4,5 / 6 l, wandhängend, mit keramischen
Sitzflächen
Tiefspül-WC

203045000



RIMFREE® TIEFSPÜL-WC B 355 / T 540
4,5 / 6 l, spülrandlos, wandhängend
Tiefspül-WC
WC-Sitz
WC-Sitz mit Absenkautomatik
WC-Sitz antibakteriell

203050000
573010000
573025000
573035000



TIEFSPÜL-WC B 355 / T 540
4,5 / 6 l, wandhängend
Tiefspül-WC
WC-Sitz
WC-Sitz mit Absenkautomatik
WC-Sitz antibakteriell

203040000
573010000
573025000
573035000

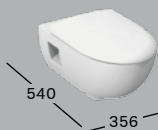

RIMFREE® TIEFSPÜL-WC PREMIUM
B 356 / T 540
4,5 / 6 l, wandhängend, spülrandlos
Tiefspül-WC Premium
WC-Sitz
WC-Sitz mit Absenkautomatik

203070000
573010000
573025000



FLACHSPÜL-WC B 355 / T 540
6 l, wandhängend
Flachspül-WC
WC-Sitz
WC-Sitz mit Absenkautomatik
WC-Sitz antibakteriell

203140000
573010000
573025000
573035000



URINAL B 360 / H 610 / T 370
Zulauf von oben, Abgang nach hinten
oder nach unten
Urinal

235200000



URINAL B 360 / H 610 / T 370
Zulauf von hinten, Abgang nach hinten
Urinal
Urinal mit Kerze
Urinal mit Keramag
Flushcontrol 501
Urinal mit Keramag
Flushcontrol 501 N
Urinal mit Keramag
Flushcontrol 501 N mit Kerze

235300000
235320000
235306000
235318000
235338000



BIDET B 350 / T 550
wandhängend
Bidet

233040000



BIDET B 350 / H 410 / T 510
bodenstehend
Bidet

233010000

KOMPLETTBAD-SERIE KERAMAG RENOVA NR. 1



RECHTECKWANNE T 450
L 1600 / B 800
L 1700 / B 750

657360000
657370000

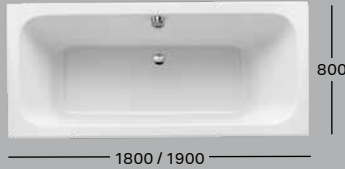

DUO-BADEWANNE, MITTELABLAUF T 450
L 1800 / B 800
L 1900 / B 800

657380000
657390000



ECK-BADEWANNE SCHENKELLÄNGE 1350
Eck-Badewanne **657300000**

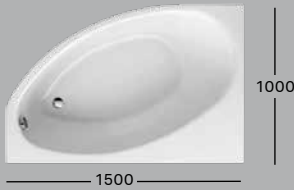

ASYMMETRISCHE ECKWANNE, RECHTS T 440
L 1500 / B 1000

657350000



ASYMMETRISCHE ECKWANNE, LINKS T 440
L 1500 / B 1000

657340000



QUADRATISCHE DUSCHWANNE T 60
L 800 / B 800
L 900 / B 900

652280000
652290000



RECHTECKIGE DUSCHWANNE T 60
L 900 / B 750

652250000

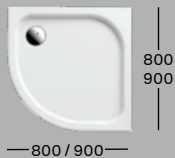

ECKRUND-DUSCHWANNE T 60
kombinierbar mit passender Schürze
L 800 / B 800
L 900 / B 900

652200000
652210000

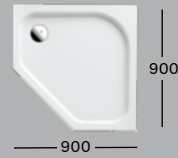

FÜNFECK-DUSCHWANNE T 60
L 900 / B 900

652220000



HOCHSCHRANK B 300 / H 1730 / T 310
1 Tür, Türanschlag rechts / links, 1 Griff, 2 feste Einlegeböden, 2 verstellbare Einlegeböden
Korpus: weiß Melaminharzdekor,
Front: weiß hochglanz **Y880000000**
Korpus: weiß Melaminharzdekor,
Front: Wenge Dekor* **Y880002000**

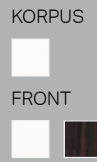

SEITENSCHRANK B 300 / H 630 / T 310
1 Tür, Türanschlag rechts / links, 2 Griffe,
1 Schublade, 1 Einlegeboden, Abdeckplatte aus satiniertem Glas
Korpus: weiß Melaminharzdekor,
Front: weiß hochglanz **880010000**
Korpus: weiß Melaminharzdekor,
Front: Wenge Dekor* **880012000**

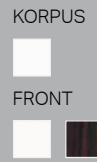

KERAMAG COPPELIA ABLEGEPLATTE
B 500 **299250000**
B 600 **299260000**

* Auslauf ab 01.01.2018. Produkte verfügbar, solange der Vorrat reicht.

Alle Artikelnummern zu diesem Sortiment finden Sie auch online unter www.keramag.de/bad-serien



→
SCHLANKER HOCHSCHRANK
Viel Stauraum auf minimaler
Grundfläche.

VIELSEITIGER SEITENSCHRANK
Mit Schublade und Fächern für
aufgeräumte Badezimmer.



MATERIALIEN

KERAMAG RENOVA NR. 1 BADMÖBEL FARBEN,
FEUCHTIGKEITSBESTÄNDIG

KERAMIK



weiß-alpin

SANITÄR-ACRYL



weiß-alpin

KORPUS

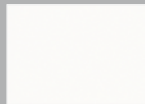

weiß Melamin-
harzdekor

FRONT

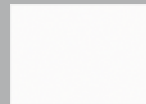

weiß hochglanz



Wenge Dekor*



Verdeckte
Boden-
befestigung



Kerafix



Bodenfreiheit
≥ 60 mm



Absenkauto-
matik WC-Sitz



Spülung
4,5 Liter

**30 JAHRE
KERATECT®
GARANTIE**

KeraTect®

Rimfree®

KERAMAG RENOVA NR. 1 PLAN MIT ECKEN UND KANTEN AKZENTE SETZEN





Keramag Renova Nr. 1 ist die Serie für Badeinrichtungen im Neubau und Modernisierungen im Bestand. Die klare Designlinie mit Anspruch bietet mit einer Vielfalt von Keramikgrößen und Möbeln Einrichtungslösungen für große und kleine Bäderäume.

GEEIGNET FÜR:



GESCHOSS-
WOHNUNGSBAU



1-/2-FAMILIEN-HÄUSER



HOTELS UND
GASTRONOMIE



BILDUNGS-
EINRICHTUNGEN



PFLEGE-
EINRICHTUNGEN



ARBEITSSTÄTTEN



TRANSIT, MESSEN,
SPORTSTÄTTEN

KERAMAG RENOVA NR. 1 PLAN

WASCHTISCHE UND BADMÖBEL



- Waschtische in vielen Größen und Ausführungen
- Badmöbel in zwei Design-Serien mit cleveren Ausstattungsdetails
- Mit KeraTect® Spezialglasur erhältlich

KeraTect®

Einrichtungsvielfalt mit klarer Linie. Nicht nur für Badmodernisierungen. Mit klarem, eckigem Keramikdesign und zwei Möbelprogrammen bietet Keramag Renova Nr. 1 Plan ein Höchstmaß an attraktiven Gestaltungsoptionen.

WASCHTISCHE IN VIELEN VARIANTEN

Waschtische gibt es in vielen verschiedenen Größen und Ausführungen, für Stand- oder Wandarmaturen sowie mit oder ohne Überlauf. Interessant sind auch Ablagen seitlich sowie attraktive Doppelwaschtische.

ZWEI MÖBELPROGRAMME

Keramag Renova Nr. 1 Plan Badmöbel gibt es in zwei Designvarianten: eckig mit integrierten Griffleisten oder mit sanft gerundeten Kanten und aufgesetzten Chromgriffen.

1 Gut unterteilte Auszüge für individuelle Nutzungsmöglichkeiten. **2** Verdeckte Griffleisten für eine klare Linie. **3** Schicke Innenausstattung mit Glas-Ablagen.



NEU



KERAMAG RENOVA NR. 1 PLAN SLIM

WASCHTISCHE UND BADMÖBEL

Die vielseitige Komplettbad-Serie für Neubau und Modernisierungen im Bestand wurde um neue Möbelwaschtische in schlankem Design erweitert. Sie bietet damit noch mehr Einrichtungsvielfalt, passend zu den aktuellen Badtrends.



LEICHTIGKEIT IN DEN KLASSISCHEN WASCHTISCHBREITEN

Die neuen Keramag Renova Nr. 1 Plan Möbelwaschtische Slim besitzen eine besonders schlanke Kante, die dem Waschtisch-Ensemble Leichtigkeit verleiht. Die weiche Kontur des Innenbeckens basiert auf einer klaren geometrischen Grundform. Die neuen Waschtische sind in den klassischen Möbelbreiten von 55, 60, 80 und 100 cm sowie als Doppelwaschtisch mit 130 cm Breite erhältlich.

WASCHTISCHUNTERSCHRÄNKE IN VIER FARBEN

Die Möbelwaschtische werden passend zu den Waschtischunterschränken angeboten. Die Unterschränke besitzen integrierte Griffleisten und sind in vier verschiedenen Farben erhältlich: in weiß Hochglanz-Lackierung, lava Matt-Lackierung, Ulme gebürstet oder Eiche natur dunkel.

- 1 Eine schlanke Kante verleiht den neuen Renova Nr. 1 Plan Möbelwaschtischen Slim eine besondere Leichtigkeit.
- 2 Alle Korpusse und Fronten sind aus feuchtigkeitsresistenten Materialien gefertigt.

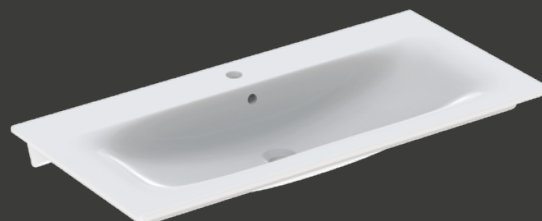

↑
RENOVA NR. 1 PLAN
MÖBELWASCHTISCH SLIM

KERAMAG RENOVA NR. 1 PLAN

WCS UND BIDETS

Hygiene fürs Komplettbad: Die WC-Keramiken sind in der markanten, eckigen Linienführung des Komplettbad-Programms Keramag Renova Nr. 1 Plan gehalten.



TIEF- UND FLACHSPÜL-WC

Für Keramag Renova Nr. 1 Plan gibt es das wandhängende WC als Tiefspüler oder Flachspüler. Die optionale KeraTect® Glasur macht die Keramiken besonders langlebig und pflegeleicht und damit sehr gut für intensive Nutzung im Objektbereich geeignet. Das Bidet ist passend zum wandhängenden WC gestaltet.

KERAMAG RENOVA NR. 1 WCS ALS ALTERNATIVE

Alternativ empfiehlt Keramag auch den Einsatz der bodenstehenden und wandhängenden WCs aus der Keramag Komplettbad-Serie Renova Nr. 1.

→

Zu Keramag Renova Nr. 1 Plan passt das eckige WC (links) besonders gut. Alternativ kann auch die gerundete Keramik von Keramag Renova Nr. 1 (rechts) eingesetzt werden.



- Flachspül- und Tiefspül-WC
- Bodenstehend und wandhängend
- Mit KeraTect® Spezialglasur erhältlich
- Passendes Bidet

EMPFEHLUNG



Passendes Dusch-WC
Geberit AquaClean Tuma

Mehr Informationen finden Sie auf [Seite 408](#)

KeraTect®

Rimfree®

KERAMAG RENOVA NR. 1 PLAN

URINALE WASSERGE- SPÜLT UND WASSERLOS



- Eckiges Seriendesign
- Wasserlos und wassergespült
- 0,5-l-Spülung
- Optional mit Deckel

Klares Design für öffentliche Sanitärräume: Keramag Renova Nr. 1 Plan Urinale setzen das eckige Design der Komplettbad-Serie konsequent weiter um.



**WASSERLOS, WASSERGESPÜLT
UND MIT FRISCHELÖSUNG**

Keramag Renova Nr. 1 Plan Urinale sind für den wasserlosen Betrieb oder für Wasserspülung erhältlich. Sie können mit den Keramag Flushcontrol Systemen kombiniert werden.

**URINAL MIT ELEGANTER
ABDECKUNG**

Eine Besonderheit für anspruchsvolle Privat- und Hotelbäder ist die Urinalvariante mit Deckel.



1 Mit Deckel für Privat- und Hotelbäder. **2** Passende Gestaltung zum eckigen Seriendesign. **3** Auch spülrandlos erhältlich. **4** Geruchsverschluss ohne Strom, ohne Chemie.

KeraTect®



KERAMAG RENOVA NR. 1 PLAN

BADE- UND DUSCHWANNEN

Zur Komplettmodernisierung von Bädern gehört je nach Anforderung auch die Badewanne oder Dusche.



Zur Komplettbad-Serie Keramag Renova Nr. 1 Plan empfiehlt Keramag die Wannen und Duschwannen der Schwesterserie Keramag Renova Nr. 1. Für verschiedene Grundrisse sind die Badewannen in vier Größen sowie als asymmetrische Eckvarianten mit angenehm gerundeter Innenform erhältlich.

Die Duschwannen gibt es quadratisch, rechteckig oder als Ecklösung mit Rundung oder Abschrägung an der raumzugewandten Seite. Damit bieten sie ebenfalls Einbaumöglichkeiten für viele Raumzuschnitte und Lösungen für kleine Grundrisse.

EMPFEHLUNG



Passende Bade- und Duschwannen gibt es von **Keramag Renova Nr. 1**

Alle Kombinationen der Serien auf **Seite 210**



WASCHTISCH B 550 / T 440
 Mit Hahnloch, mit Überlauf
 Ohne Hahnloch, mit Überlauf
 Ohne Hahnloch, ohne Überlauf
 Mit Hahnloch, ohne Überlauf

222255000
222258000
222256000
222257000



WASCHTISCHUNTERSCHRANK
 B 480 / H 586 / T 400
 1 Auszug, 1 innenliegende Schublade,
 integrierte Griffleiste
 Weiß Hochglanz-Lackierung
 Lava Matt-Lackierung
 Ulme gebürstet Folie
 Eiche natur dunkel Folie

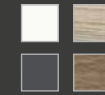

869550000
869551000
869552000
869553000

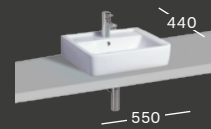

AUFSATZWASCHTISCH B 550 / T 440
 Mit Hahnloch, mit Überlauf **225155000**



WASCHTISCH B 600 / T 440
 Mit Hahnloch, mit Überlauf
 Ohne Hahnloch, mit Überlauf
 Ohne Hahnloch, ohne Überlauf
 Mit Hahnloch, ohne Überlauf

222260000
222263000
222261000
222262000



WASCHTISCHUNTERSCHRANK
 B 526 / H 586 / T 438
 1 Auszug, 1 innenliegende Schublade,
 integrierte Griffleiste
 Weiß Hochglanz-Lackierung
 Lava Matt-Lackierung
 Ulme gebürstet Folie
 Eiche natur dunkel Folie

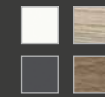

869600000
869601000
869602000
869603000



AUFSATZWASCHTISCH H 600 / T 480
 Mit Hahnloch, mit Überlauf **225160000**



WASCHTISCH B 650 / T 480
 Mit Hahnloch, mit Überlauf
 Ohne Hahnloch, mit Überlauf
 Ohne Hahnloch, ohne Überlauf
 Mit Hahnloch, ohne Überlauf

222265000
222268000
222266000
222267000



WASCHTISCHUNTERSCHRANK
 B 576 / H 586 / T 438
 1 Auszug, 1 innenliegende Schublade,
 integrierte Griffleiste
 Weiß Hochglanz-Lackierung
 Lava Matt-Lackierung
 Ulme gebürstet Folie
 Eiche natur dunkel Folie

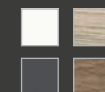

869650000
869651000
869652000
869653000



AUFSATZWASCHTISCH B 650 / T 480
 Mit Hahnloch, mit Überlauf **225165000**

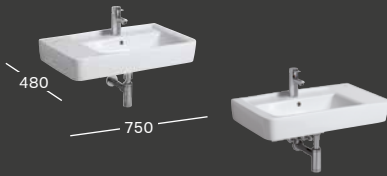

WASCHTISCH B 750 / T 480
mit Hahnloch, mit Überlauf
Ablagefläche links
Ablagefläche rechts

122175000
122180000

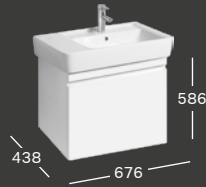

WASCHTISCHUNTERSCHRANK B 676 / H 586 / T 438
1 Auszug, 1 innenliegende Schublade, integrierte Griffleiste
Weiß Hochglanz-Lackierung
Lava Matt-Lackierung
Ulme gebürstet Folie
Eiche natur dunkel Folie

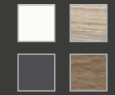

869750000
869751000
869752000
869753000



WASCHTISCH B 850 / T 480
Mit Hahnloch, mit Überlauf
Ohne Hahnloch, mit Überlauf
Ohne Hahnloch, ohne Überlauf
Mit Hahnloch, ohne Überlauf

122185000
122188000
122186000
122187000

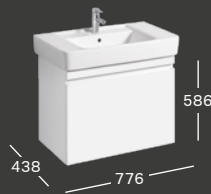

WASCHTISCHUNTERSCHRANK
B 776 / H 586 / T 438
1 Auszug, 1 innenliegende Schublade,
integrierte Griffleiste
Weiß Hochglanz-Lackierung
Lava Matt-Lackierung
Ulme gebürstet Folie
Eiche natur dunkel Folie



869850000
869851000
869852000
869853000



AUFSATZWASCHTISCH H 850 / T 480
Mit Hahnloch, mit Überlauf **125185000**



WASCHTISCH B 1000 / T 480
Mit Hahnloch, mit Überlauf
Ohne Hahnloch, mit Überlauf
Ohne Hahnloch, ohne Überlauf
Mit Hahnloch, ohne Überlauf

122100000
122103000
122101000
122102000



WASCHTISCHUNTERSCHRANK
B 926 / H 586 / T 438
1 Auszug, 1 innenliegende Schublade,
integrierte Griffleiste
Weiß Hochglanz-Lackierung
Lava Matt-Lackierung
Ulme gebürstet Folie
Eiche natur dunkel Folie



869100000
869101000
869102000
869103000



HALBSÄULE H 325
für Waschtische B 550 – B 1300
Halbsäule **292110000**



DOPPELWASCHTISCH B 1300 / T 480
Mit zwei Hahnlöchern, mit Überlauf **122130000**



WASCHTISCHUNTERSCHRANK
B 1226 / H 586 / T 438
2 Auszüge, 2 innenliegende Schubladen,
integrierte Griffleisten
Weiß Hochglanz-Lackierung **869130000**
Lava Matt-Lackierung **869131000**
Ulme gebürstet Folie **869132000**
Eiche natur dunkel Folie **869133000**



HALBSÄULE H 315
für Handwaschbecken B 450 / B 500
Halbsäule **292150000**



AUFSATZ-HANDWASCHBECKEN B 500 / T 380
Mit Hahnloch, mit Überlauf **275150000**



UNTERBAUWASCHTISCH*
ohne Hahnlochbank, mit Überlauf
B 460 / T 350 **242140000**
B 500 / T 380 **242150000**



HANDWASCHBECKEN B 400 / T 250
Mit Hahnloch rechts, mit Überlauf **272140000**
Ohne Hahnloch, mit Überlauf **272143000**
Ohne Hahnloch, ohne Überlauf **272141000**
Mit Hahnloch rechts, ohne Überlauf **272142000**



HANDWASCHBECKEN B 450 / T 320
Mit Hahnloch rechts, mit Überlauf **272145000**
Ohne Hahnloch, mit Überlauf **272148000**
Ohne Hahnloch, ohne Überlauf **272146000**
Mit Hahnloch rechts, ohne Überlauf **272147000**



HANDWASCHBECKEN-UNTERSCHRANK
B 394 / H 586 / T 290
1 Tür, Türanschlag rechts / links, integrierte
Griffleiste, 1 fester Zwischenboden
Weiß Hochglanz-Lackierung **869045000**
Lava Matt-Lackierung **869046000**
Ulme gebürstet Folie **869047000**
Eiche natur dunkel Folie **869048000**



HANDWASCHBECKEN B 500 / T 380
Mit Hahnloch rechts, mit Überlauf **272150000**
Ohne Hahnloch, mit Überlauf **272153000**
Ohne Hahnloch, ohne Überlauf **272151000**
Mit Hahnloch rechts, ohne Überlauf **272152000**



HANDWASCHBECKEN-UNTERSCHRANK
B 414 / H 586 / T 345
1 Tür, Türanschlag rechts / links, integrierte
Griffleiste, 1 fester Zwischenboden
Weiß Hochglanz-Lackierung **869050000**
Lava Matt-Lackierung **869051000**
Ulme gebürstet Folie **869052000**
Eiche natur dunkel Folie **869053000**



ABLEGEPLATTE H 60 / T 120
500 mm **299150000**
600 mm **299160000**

* Auslauf ab 01.01.2018. Produkte verfügbar, solange der Vorrat reicht.



MÖBEL-WASCHTISCH SLIM B 550 / T 480
mit Hahnloch, mit Überlauf
Weiß-alpin

NEU

122255000

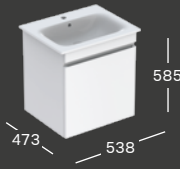

MÖBEL-WASCHTISCHUNTERSCHRANK B 538 / H 585 / T 473

1 Auszug, 1 innenliegende Schublade
Weiß Hochglanz-Lackierung
Lava Matt-Lackierung
Ulme gebürstet Folie
Eiche natur dunkel Folie

NEU

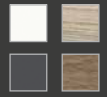

869555000
869556000
869557000
869558000

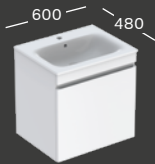

MÖBEL-WASCHTISCH SLIM B 600 / T 480
mit Hahnloch, mit Überlauf
Weiß-alpin

NEU

122260000

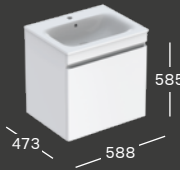

MÖBEL-WASCHTISCHUNTERSCHRANK B 588 / H 585 / T 473

1 Auszug, 1 innenliegende Schublade
Weiß Hochglanz-Lackierung
Lava Matt-Lackierung
Ulme gebürstet Folie
Eiche natur dunkel Folie

NEU

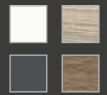

869560000
869561000
869562000
869563000



MÖBEL-WASCHTISCH SLIM B 800 / T 480
mit Hahnloch, mit Überlauf
Weiß-alpin

NEU

122280000

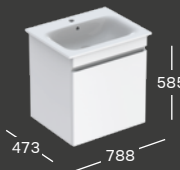

MÖBEL-WASCHTISCHUNTERSCHRANK B 788 / H 585 / T 473

1 Auszug, 1 innenliegende Schublade
Weiß Hochglanz-Lackierung
Lava Matt-Lackierung
Ulme gebürstet Folie
Eiche natur dunkel Folie

NEU

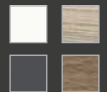

869580000
869581000
869582000
869583000



MÖBEL-WASCHTISCH SLIM B 1000 / T 480
mit Hahnloch, mit Überlauf
Weiß-alpin

NEU

122200000

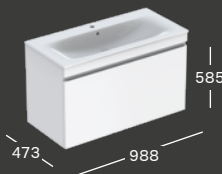

MÖBEL-WASCHTISCHUNTERSCHRANK B 988 / H 585 / T 473

1 Auszug, 1 innenliegende Schublade
Weiß Hochglanz-Lackierung
Lava Matt-Lackierung
Ulme gebürstet Folie
Eiche natur dunkel Folie

NEU

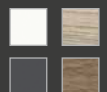

869500000
869501000
869502000
869503000

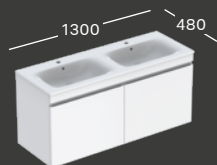

NEU

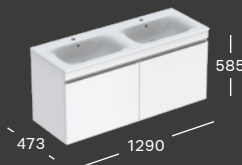

NEU



MÖBEL-WASCHTISCH SLIM B 1300 / T 480
mit Hahnloch, mit Überlauf
Weiß-alpin

122230000

MÖBEL-WASCHTISCHUNTERSCHRANK B 1290 / H 585 / T 473
2 Auszüge, 2 innenliegende Schubladen
Weiß Hochglanz-Lackierung
Lava Matt-Lackierung
Ulme gebürstet Folie
Eiche natur dunkel Folie

869530000
869531000
869532000
869533000



KORPUS

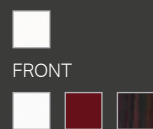

HANDWASCHBECKEN-UNTERSCHRANK*

B 390 / H 463 / T 295
für Handwaschbecken B 450, Türanschlag
rechts / links, 1 Griff verchromt / poliert
Korpus: weiß Melaminharzdekor,
Front: weiß hochglanz
Korpus: weiß Melaminharzdekor,
Front: rubin hochglanz
Korpus: weiß Melaminharzdekor,
Front: Wenge Dekor

879340000

879344000

879343000

HANDWASCHBECKEN-UNTERSCHRANK

B 410 / H 463 / T 350
für Handwaschbecken B 500, Türanschlag
rechts / links, 1 Griff verchromt / poliert
Korpus: weiß Melaminharzdekor,
Front: weiß hochglanz
Korpus: weiß Melaminharzdekor,
Front: rubin hochglanz*
Korpus: weiß Melaminharzdekor,
Front: Wenge Dekor*

879350000

879354000

879353000

WASCHTISCHUNTERSCHRANK

B 485 / H 463 / T 410
für Waschtisch B 550, Türanschlag rechts / links,
1 Griff verchromt / poliert
Korpus: weiß Melaminharzdekor,
Front: weiß hochglanz
Korpus: weiß Melaminharzdekor,
Front: rubin hochglanz*
Korpus: weiß Melaminharzdekor,
Front: Wenge Dekor*

879150000

879154000

879153000



KORPUS

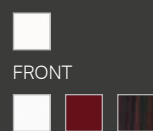

HANDWASCHBECKEN-UNTERSCHRANK

B 390 / H 463 / T 295
für Handwaschbecken B 450, Türanschlag
rechts / links, 1 Griff verchromt / poliert
Korpus: weiß Melaminharzdekor,
Front: weiß hochglanz
Korpus: weiß Melaminharzdekor,
Front: rubin hochglanz*
Korpus: weiß Melaminharzdekor,
Front: Wenge Dekor*

879340000

879344000

879343000

HANDWASCHBECKEN-UNTERSCHRANK

B 410 / H 463 / T 350
für Handwaschbecken B 500, Türanschlag
rechts / links, 1 Griff verchromt / poliert
Korpus: weiß Melaminharzdekor,
Front: weiß hochglanz
Korpus: weiß Melaminharzdekor,
Front: rubin hochglanz*
Korpus: weiß Melaminharzdekor,
Front: Wenge Dekor*

879350000

879354000

879353000

WASCHTISCHUNTERSCHRANK

B 485 / H 463 / T 410
für Waschtisch B 550, Türanschlag rechts / links,
1 Griff verchromt / poliert
Korpus: weiß Melaminharzdekor,
Front: weiß hochglanz
Korpus: weiß Melaminharzdekor,
Front: rubin hochglanz*
Korpus: weiß Melaminharzdekor,
Front: Wenge Dekor*

879150000

879154000

879153000

* Auslauf ab 01.01.2018. Produkte verfügbar, solange der Vorrat reicht.



WASCHTISCHUNTERSCHRANK

B 485 / H 463 / T 410

für Waschtisch B 550, 1 Auszug, 1 Griff verchromt / poliert, 1 innenliegende Schublade

Korpus: weiß Melaminharzdekor,

Front: weiß hochglanz

879170000

Korpus: weiß Melaminharzdekor,

Front: rubin hochglanz*

879174000

Korpus: weiß Melaminharzdekor,

Front: Wenge Dekor*

879173000

WASCHTISCHUNTERSCHRANK

B 530 / H 463 / T 445

für Waschtische B 600 / 650, Türanschlag rechts / links, 1 Griff verchromt / poliert

Korpus: weiß Melaminharzdekor,

Front: weiß hochglanz

879050000

Korpus: weiß Melaminharzdekor,

Front: rubin hochglanz*

879054000

Korpus: weiß Melaminharzdekor,

Front: Wenge Dekor*

879053000

WASCHTISCHUNTERSCHRANK

B 530 / H 463 / T 445

für Waschtische B 600 / 650, 2 Türen, 2 Griffe verchromt / poliert, 1 Einlegeboden

Korpus: weiß Melaminharzdekor,

Front: weiß hochglanz

879060000

Korpus: weiß Melaminharzdekor,

Front: rubin hochglanz*

879064000

Korpus: weiß Melaminharzdekor,

Front: Wenge Dekor*

879063000

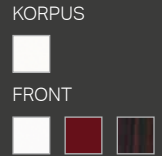

WASCHTISCHUNTERSCHRANK

B 530 / H 463 / T 445

für Waschtische B 600 / 650, 1 Auszug, 1 Griff verchromt / poliert, 1 innenliegende Schublade

Korpus: weiß Melaminharzdekor,

Front: weiß hochglanz

879070000

Korpus: weiß Melaminharzdekor,

Front: rubin hochglanz*

879074000

Korpus: weiß Melaminharzdekor,

Front: Wenge Dekor*

879073000

WASCHTISCHUNTERSCHRANK

B 670 / H 463 / T 445

für Waschtische mit Ablagefläche rechts / links, B 750, 2 Türen, 2 Griffe verchromt / poliert, 1 Einlegeboden

Korpus: weiß Melaminharzdekor,

Front: weiß hochglanz

879140000

Korpus: weiß Melaminharzdekor,

Front: rubin hochglanz*

879144000

Korpus: weiß Melaminharzdekor,

Front: Wenge Dekor*

879143000

WASCHTISCHUNTERSCHRANK

B 670 / H 463 / T 445

für Waschtisch mit Ablagefläche links, B 750, 1 Auszug, 1 Griff verchromt / poliert, 1 innenliegende Schublade

Korpus: weiß Melaminharzdekor,

Front: weiß hochglanz

879130000

Korpus: weiß Melaminharzdekor,

Front: rubin hochglanz*

879134000

Korpus: weiß Melaminharzdekor,

Front: Wenge Dekor*

879133000



WASCHTISCHUNTERSCHRANK

B 670 / H 463 / T 445

für Waschtisch mit Ablagefläche rechts, B 750, 1 Auszug, 1 Griff verchromt / poliert, 1 innenliegende Schublade

Korpus: weiß Melaminharzdekor,

Front: weiß hochglanz

879120000

Korpus: weiß Melaminharzdekor,

Front: rubin hochglanz*

879124000

Korpus: weiß Melaminharzdekor,

Front: Wenge Dekor*

879123000

WASCHTISCHUNTERSCHRANK

B 780 / H 463 / T 445

für Möbelwaschtisch B 850, 2 Türen, 2 Griffe verchromt / poliert, 1 Einlegeboden

Korpus: weiß Melaminharzdekor,

Front: weiß hochglanz

879080000

Korpus: weiß Melaminharzdekor,

Front: rubin hochglanz*

879084000

Korpus: weiß Melaminharzdekor,

Front: Wenge Dekor*

879083000

WASCHTISCHUNTERSCHRANK

B 780 / H 463 / T 445

für Möbelwaschtisch B 850, 1 Auszug, 1 Griff verchromt / poliert, 1 innenliegende Schublade

Korpus: weiß Melaminharzdekor,

Front: weiß hochglanz

879090000

Korpus: weiß Melaminharzdekor,

Front: rubin hochglanz*

879094000

Korpus: weiß Melaminharzdekor,

Front: Wenge Dekor*

879093000



KORPUS



FRONT



WASCHTISCHUNTERSCHRANK B 930 / H 463 / T 445

für Möbelwaschtisch B 1000, 2 Türen, 2 Griffe verchromt / poliert, 1 Einlegeboden

Korpus: weiß Melaminharzdekor, Front: weiß hochglanz
 Korpus: weiß Melaminharzdekor, Front: rubin hochglanz*
 Korpus: weiß Melaminharzdekor, Front: Wenge Dekor*

879100000
879104000
879103000

WASCHTISCHUNTERSCHRANK B 930 / H 463 / T 445

für Möbelwaschtisch B 1000, 1 Auszug, 1 Griff verchromt / poliert, 1 innenliegende Schublade

Korpus: weiß Melaminharzdekor, Front: weiß hochglanz
 Korpus: weiß Melaminharzdekor, Front: rubin hochglanz*
 Korpus: weiß Melaminharzdekor, Front: Wenge Dekor*

879110000
879114000
879113000



KORPUS



FRONT



WASCHTISCHUNTERSCHRANK B 1200 / H 463 / T 445

für Möbel-Doppelwaschtisch B 1300, 2 Türen, 2 Griffe verchromt / poliert, 2 Einlegeböden, offenes Fach mit Trennboden

Korpus: weiß Melaminharzdekor, Front: weiß hochglanz
 Korpus: weiß Melaminharzdekor, Front: rubin hochglanz*
 Korpus: weiß Melaminharzdekor, Front: Wenge Dekor*

879230000
879234000
879233000

WASCHTISCHUNTERSCHRANK B 1200 / H 463 / T 445

für Möbel-Doppelwaschtisch B 1300, 2 Auszüge, 2 Griffe verchromt / poliert, 2 innenliegende Schubladen, offenes Fach mit Trennboden

Korpus: weiß Melaminharzdekor, Front: weiß hochglanz
 Korpus: weiß Melaminharzdekor, Front: rubin hochglanz*
 Korpus: weiß Melaminharzdekor, Front: Wenge Dekor*

879240000
879244000
879243000



TIEFSPÜL-WC B 360 / T 540

4,5 / 6 l, wandhängend

Tiefspül-WC
 WC-Sitz
 WC-Sitz mit Absenkautomatik

202150000
572110000
572120000

RIMFREE® TIEFSPÜL-WC B 360 / T 540

4,5 / 6 l, wandhängend, spülrandlos

Tiefspül-WC
 WC-Sitz
 WC-Sitz mit Absenkautomatik

202170000
572110000
572120000

FLACHSPÜL-WC B 360 / T 540

6 l, wandhängend

Flachspül-WC
 WC-Sitz
 WC-Sitz mit Absenkautomatik

202160000
572110000
572120000



KERAMAG RENOVA NR. 1 TIEFSPÜL-WC

B 355 / T 540

4,5 / 6 l, wandhängend

Tiefspül-WC
 WC-Sitz
 WC-Sitz mit Absenkautomatik

203040000
573070000
573075000

RIMFREE® KERAMAG RENOVA NR. 1

TIEFSPÜL-WC B 355 / T 540

4,5 / 6 l, wandhängend, spülrandlos

Tiefspül-WC
 WC-Sitz
 WC-Sitz mit Absenkautomatik

203050000
573070000
573075000

KERAMAG RENOVA NR. 1 FLACHSPÜL-WC

B 355 / T 540

6 l, wandhängend

Flachspül-WC
 WC-Sitz
 WC-Sitz mit Absenkautomatik

203140000
573070000
573075000

* Auslauf ab 01.01.2018. Produkte verfügbar, solange der Vorrat reicht.

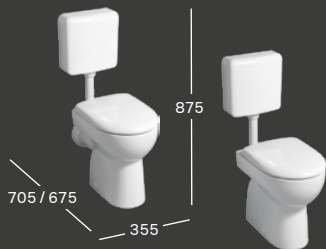

TIEFSPÜL-WC B 355 / H 875 / T 705 / 675

4,5 / 6 l, bodenstehend, freier Zulauf
 Abgang waagrecht
 Abgang innen senkrecht
 WC-Sitz
 WC-Sitz mit Absenkautomatik
 Kunststoff-Spülkasten, 4,5 / 6 l

213010000
213011000
573070000
573075000
521031000



FLACHSPÜL-WC B 355 / H 875 / T 705

6 l, bodenstehend, freier Zulauf, Abgang waagrecht
 Flachspül-WC
 WC-Sitz
 WC-Sitz mit Absenkautomatik
 Kunststoff-Spülkasten, 4,5 / 6 l

203010000
573070000
573075000
521031000



BIDET B 360 / T 540
 wandhängend
 Bidet

232150000



KERAMAG RENOVA NR. 1 BIDET B 360 / T 540
 wandhängend
 Bidet

233040000



KERAMAG RENOVA NR. 1 BIDET B 350 / T 510
 bodenstehend
 Bidet

233010000

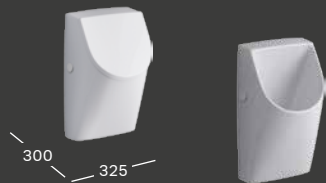

URINAL B 325 / T 300

Zulauf von hinten, Abgang nach hinten
 Urinal
 Urinal mit Deckel
 Urinal wasserlos
 Urinal mit Flushcontrol 1000
 Urinal mit Flushcontrol 1000 N

235100000
235120000
235170000
235106000
235118000



HOCHSCHRANK B 390 / H 1800 / T 360

2 Türen, Anschlag rechts / links, integrierte Griffleisten,
1 Schublade, obere Tür mit Regal an der Innenseite
Weiß Hochglanz-Lackierung
Lava Matt-Lackierung
Ulme gebürstet Folie
Eiche natur dunkel Folie

869000000
869001000
869002000
869003000



HÄNGESCHRANK B 390 / H 700 / T 173

1 Tür mit Spiegel an der Innenseite, Anschlag rechts / links,
integrierte Griffleiste, 2 verstellbare Glaseinlegeböden
Weiß Hochglanz-Lackierung
Lava Matt-Lackierung
Ulme gebürstet Folie
Eiche natur dunkel Folie

869010000
869011000
869012000
869013000

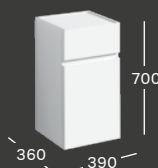
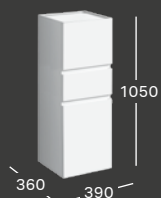

SEITENSCHRANK B 390 / H 1050 / T 360

2 Türen, Anschlag rechts / links, integrierte Griffleisten,
1 verstellbarer Glaseinlegeboden, 1 Schublade
Weiß Hochglanz-Lackierung
Lava Matt-Lackierung
Ulme gebürstet Folie
Eiche natur dunkel Folie

869030000
869031000
869032000
869033000

SEITENSCHRANK B 390 / H 700 / T 360

1 Tür, Anschlag rechts / links, integrierte Griffleiste,
1 verstellbarer Glaseinlegeboden, 1 Schublade
Weiß Hochglanz-Lackierung
Lava Matt-Lackierung
Ulme gebürstet Folie
Eiche natur dunkel Folie

869020000
869021000
869022000
869023000

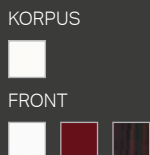

HOCHSCHRANK B 390 / H 1730 / T 360

1 Tür, Anschlag rechts / links, 1 Griff verchromt / poliert,
2 feste Einlegeböden, 2 verstellbare Einlegeböden,
2 innenliegende Schubladen
Korpus: weiß Melaminharzdekor,
Front: weiß hochglanz **879000000**
Korpus: weiß Melaminharzdekor,
Front: rubin hochglanz* **879004000**
Korpus: weiß Melaminharzdekor,
Front: Wenge Dekor* **879003000**
Optional: Abdeckplatte aus satiniertem Glas **573200000**



SEITENSCHRANK B 390 / H 1130 / T 360

1 Tür, Anschlag rechts, 2 Griffe verchromt / poliert,
1 Einlegeboden, 1 Schublade
Korpus: weiß Melaminharzdekor,
Front: weiß hochglanz **879020000**
Korpus: weiß Melaminharzdekor,
Front: rubin hochglanz* **879024000**
Korpus: weiß Melaminharzdekor,
Front: Wenge Dekor* **879023000**
Optional: Abdeckplatte aus satiniertem Glas **573200000**

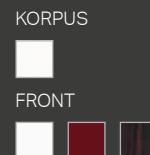

SEITENSCHRANK B 390 / H 1130 / T 360

1 Tür, Anschlag links, 2 Griffe verchromt / poliert,
1 Einlegeboden, 1 Schublade
Korpus: weiß Melaminharzdekor,
Front: weiß hochglanz **879010000**
Korpus: weiß Melaminharzdekor,
Front: rubin hochglanz* **879014000**
Korpus: weiß Melaminharzdekor,
Front: Wenge Dekor* **879013000**
Optional: Abdeckplatte aus satiniertem Glas **573200000**

* Auslauf ab 01.01.2018. Produkte verfügbar, solange der Vorrat reicht.

Alle Artikelnummern zu diesem Sortiment finden Sie auch online unter www.keramag.de/bad-serien



← Eine schlanke Kante verleiht den neuen Renova Nr. 1 Plan Möbelwaschtischen Slim eine besondere Leichtigkeit.

MATERIALIEN

KERAMIK



weiß-alpin

SANITÄR-ACRYL



weiß-alpin

KERAMAG RENOVA NR. 1 PLAN BADMÖBEL FARBEN

Mit integrierter Griffleiste, feuchtigkeitsbeständig

KORPUS / FRONT

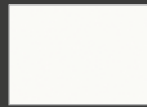

weiß
Hochglanz-
Lackierung

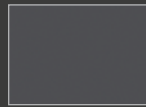

lava Matt-
Lackierung



Ulme gebürstet
Folie



Eiche natur
dunkel Folie

Mit verchromtem Griff

KORPUS

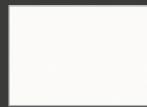

weiß Melamin-
harzdekor

FRONT

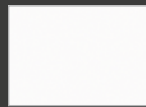

weiß
hochglanz



rubin
hochglanz*



Wenge Dekor*



Verdeckte
Boden-
befestigung



Kerafix



Bodenfreiheit
≥ 60 mm



Absenkauto-
matik WC-Sitz



Spülung
4,5 Liter

**30 JAHRE
KERATECT®
GARANTIE**

KeraTect®

Rimfree®

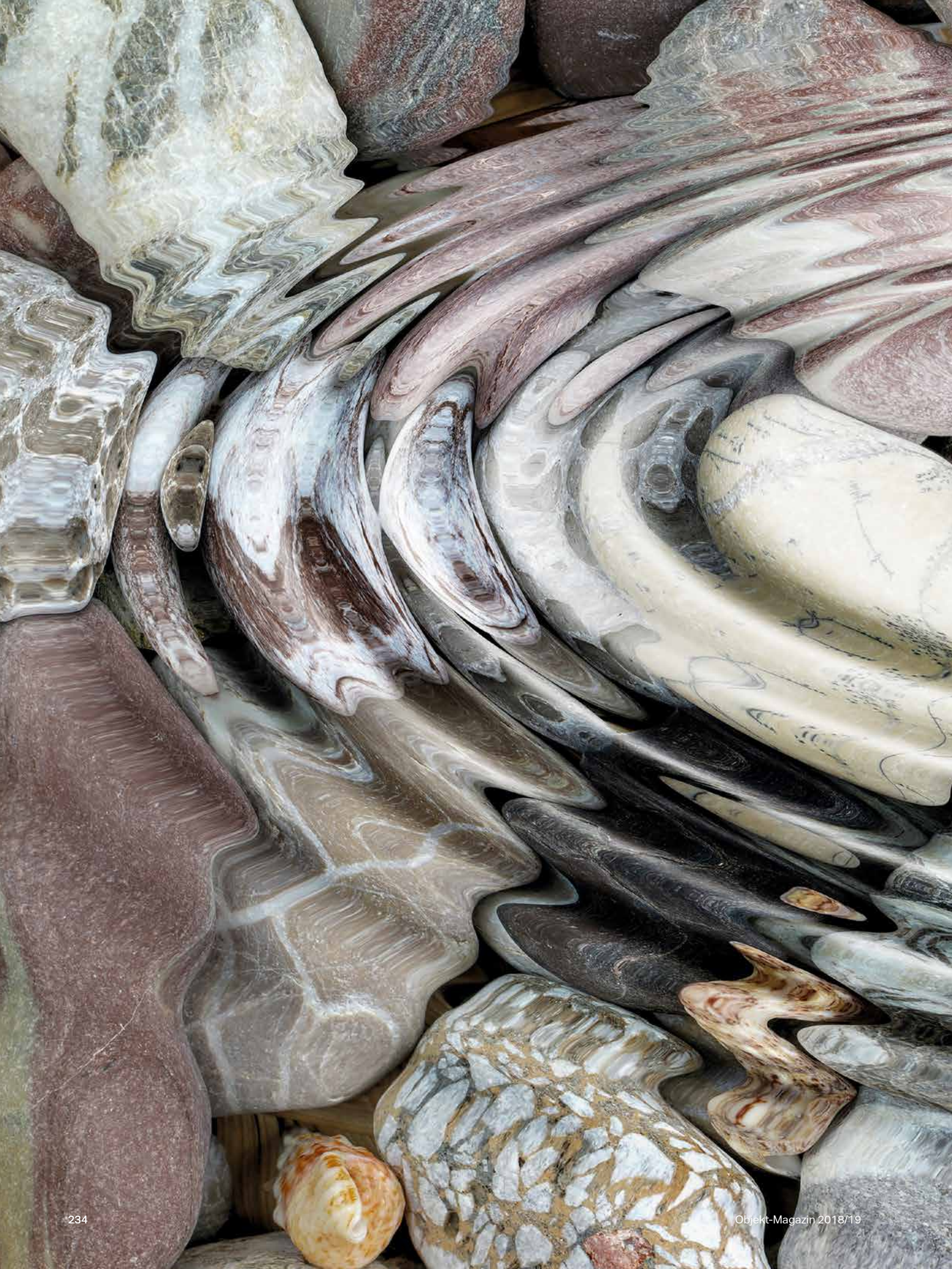



DESIGN- SERIEN

Einzigartige Bäder mit einem ganz besonderen Stil. Keramiken und Badmöbel mit skulpturalem Charakter. Unverwechselbare Formgestaltungen, edle Farben, Materialien und Oberflächen. Für exklusive Baderlebnisse.



KERAMAG XENO²
SOUVERÄNE
GELASSENHEIT
IN PERFEKTION



Die Design-Serie Keramag Xeno² steht für architektonischen Design-Minimalismus. Klare geometrische Linien außen – weiche, natürliche Formen innen. Durch diese Kombination wirkt das Innenbecken, als sei es über Jahrzehnte von fließendem Wasser ausgewaschen worden. Keramag Xeno² bietet ein perfekt aufeinander abgestimmtes Sortiment aus intelligent durchdachten Elementen in identischer Designsprache.

GEEIGNET FÜR:



1-/2-FAMILIEN-HÄUSER



HOTELS UND
GASTRONOMIE

KERAMAG XENO²

WASCHTISCHE, BADMÖBEL UND SPIEGELELEMENTE



- Ausgefallene asymmetrische Linienführung
- Slim Line Waschtische aus Mineralwerkstoff
- Mit KeraTect® Spezialglasur erhältlich
- Badmöbel mit vielen Komfortfunktionen

KeraTect®

Mit minimalistischer und souveräner Gestaltungslinie zeigt sich die Design-Serie Keramag Xeno² erstaunlich vielseitig und komfortabel in den Nutzungsmöglichkeiten.

SCHLANKE DESIGN-WASCHTISCHE

Die schlanken Keramag Xeno² Waschtische besitzen eine leicht erhöhte Hahnlochbank mit schmaler Stufe zum Beckenrand und kein Überlaufloch. Waschtische aus hochwertigem Mineralwerkstoff zeichnen sich durch sehr schmal umlaufende Kanten aus.

GROßZÜGIGER STAUARAUM

Die formschönen Badezimmermöbel lassen sich mit intelligenten Stauraumlösungen gut strukturieren. Die Waschtischunterschranke sind mit Push-to-open-Mechanismus, LED-Beleuchtung und Antirutschmatte ausgestattet.



1 Slim Line Waschtische aus hochwertigem Mineralwerkstoff mit integrierter LED-Lichtleiste. **2** Praktische Ordnungsboxen sorgen für aufgeräumte Möbelauszüge. **3** Clever gestaltete Ordnungssysteme in den Push-to-open-Auszügen. **4** Waschplätze für exklusive Badeinrichtungen.

KERAMAG XENO²

WC UND BIDET



KeraTect®

Rimfree®

- Spülrandlose WC-Keramik mit flachem WC-Sitz
- Mit KeraTect® Spezialglasur erhältlich
- Komfortable Design-Wanne



WC IN SOUVERÄNER DESIGNQUALITÄT

Die spülrandlose Rimfree® WC-Keramik ist mit betont flach integriertem Sitz mit Absenkautomatik ausgestattet. Die großzügigen glatten Keramikflächen und verdeckte Befestigungssysteme unterstreichen die souveräne Designqualität.

EMPFEHLUNG



Passendes Dusch-WC
Geberit AquaClean Mera

Mehr Informationen finden Sie auf **Seite 404**



KERAMAG XENO²

BADEWANNEN UND DUSCHLÖSUNGEN

EMPFEHLUNG



Passende Duschwannen gibt es von
Keramag iCon

Alle Kombinationen der Serien auf [Seite 175](#)



WANNE MIT SANFTEM SCHWUNG

Die Keramag Xeno² Einbau-Badewanne verbindet klare Kanten an den Längsseiten mit einem sanften Schwung als Abschluss an den Schmalseiten.





WASCHTISCH B 600 / T 480
ohne Überlauf, Schaftventil mit Ablaufkappe
Mit Hahnloch **127060000**



WASCHTISCHUNTERSCHRANK B 580 / H 220 / T 462
1 Schublade, LED-Beleuchtung,
optional: Ordnungsboxen für Schubladen
Weiß Hochglanz-Lackierung **807160000**
Greige Matt-Lackierung **807161000**
Holzstruktur Scultura grau **807162000**
Melaminharzdekor



WASCHTISCHUNTERSCHRANK B 580 / H 530 / T 462
1 Schublade, LED-Beleuchtung,
optional: Ordnungsboxen für Schubladen
Weiß Hochglanz-Lackierung **807260000**
Greige Matt-Lackierung **807261000**
Holzstruktur Scultura grau **807262000**
Melaminharzdekor

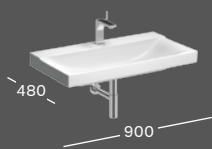

WASCHTISCH B 900 / T 480
ohne Überlauf, Schaftventil mit Ablaufkappe
Mit Hahnloch **127090000**
Ohne Hahnloch **127093000**



WASCHTISCHUNTERSCHRANK B 880 / H 220 / T 462
1 Schublade, LED-Beleuchtung,
optional: Ordnungsboxen für Schubladen
Weiß Hochglanz-Lackierung **807190000**
Greige Matt-Lackierung **807191000**
Holzstruktur Scultura grau **807192000**
Melaminharzdekor

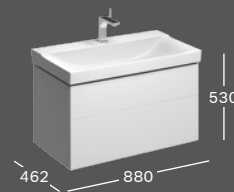

WASCHTISCHUNTERSCHRANK B 880 / H 530 / T 462
1 Schublade, LED-Beleuchtung,
optional: Ordnungsboxen für Schubladen
Weiß Hochglanz-Lackierung **807290000**
Greige Matt-Lackierung **807291000**
Holzstruktur Scultura grau **807292000**
Melaminharzdekor



WASCHTISCH B 900 / T 480
ohne Überlauf, Ablagefläche rechts, Schaftventil
mit Ablaufkappe
Mit Hahnloch **127190000**
Ohne Hahnloch **127193000**



WASCHTISCHUNTERSCHRANK B 880 / H 220 / T 462
Siphonausschnitt links, 1 Schublade, LED-
Beleuchtung, optional: Ordnungsboxen für
Schubladen
Weiß Hochglanz-Lackierung **807390000**
Greige Matt-Lackierung **807391000**
Holzstruktur Scultura grau **807392000**
Melaminharzdekor



WASCHTISCHUNTERSCHRANK B 880 / H 530 / T 462
Siphonausschnitt links, 1 Schublade, LED-
Beleuchtung, optional: Ordnungsboxen für
Schubladen
Weiß Hochglanz-Lackierung **807590000**
Greige Matt-Lackierung **807591000**
Holzstruktur Scultura grau **807592000**
Melaminharzdekor



HANDWASCHBECKEN B 400 / T 280
ohne Überlauf, Schaftventil mit Ablaufkappe
Hahnloch rechts **127045000**
Hahnloch links **127040000**



HANDWASCHBECKEN-UNTERSCHRANK B 380 / H 525 / T 262
Türanschlag rechts / links
Weiß Hochglanz-Lackierung **807040000**
Greige Matt-Lackierung **807041000**
Holzstruktur Scultura grau Melaminharzdekor **807042000**



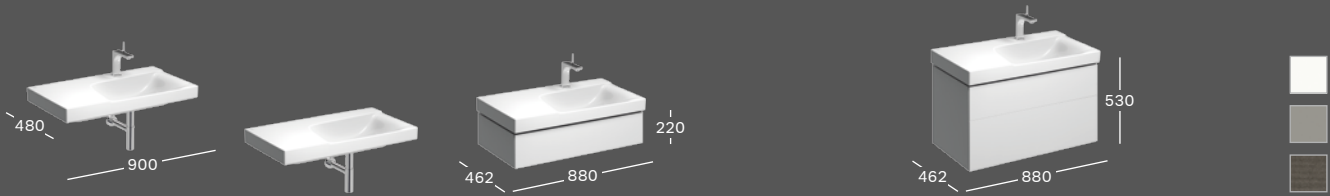

WASCHTISCH B 900 / T 480

ohne Überlauf, Ablagefläche links, Schaftventil mit Ablaufkappe
Mit Hahnloch
Ohne Hahnloch

127290000
127293000

WASCHTISCHUNTERSCHRANK

880 / H 220 / T 462
Siphonausschnitt rechts, 1 Schublade, LED-Beleuchtung, optional: Ordnungsboxen für Schubladen
Weiß Hochglanz-Lackierung
Greige Matt-Lackierung
Holzstruktur Scultura grau
Melaminharzdekor

807490000
807491000
807492000

WASCHTISCHUNTERSCHRANK

B 880 / H 530 / T 462
Siphonausschnitt rechts, 1 Schublade, LED-Beleuchtung, optional: Ordnungsboxen für Schubladen
Weiß Hochglanz-Lackierung
Greige Matt-Lackierung
Holzstruktur Scultura grau
Melaminharzdekor

807690000
807691000
807692000

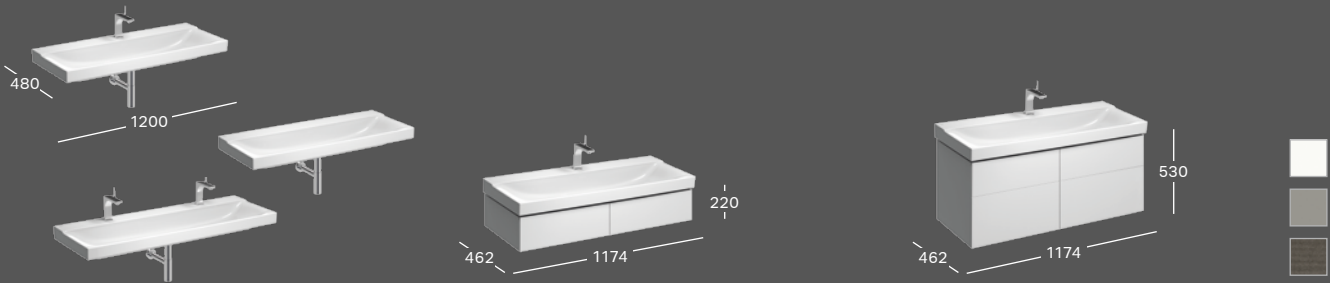

WASCHTISCH B 1200 / T 480

ohne Überlauf, Schaftventil mit Ablaufkappe
Mit Hahnloch
Ohne Hahnloch
Mit zwei Hahnlöchern

127020000
127023000
127025000

WASCHTISCHUNTERSCHRANK

B 1174 / H 220 / T 462
2 Schubladen, LED-Beleuchtung, optional: Ordnungsboxen für Schubladen
Weiß Hochglanz-Lackierung
Greige Matt-Lackierung
Holzstruktur Scultura grau
Melaminharzdekor

807120000
807121000
807122000

WASCHTISCHUNTERSCHRANK

B 1174 / H 530 / T 462
2 Schubladen, 2 Auszüge, LED-Beleuchtung, optional: Ordnungsboxen für Schubladen und Auszüge
Weiß Hochglanz-Lackierung
Greige Matt-Lackierung
Holzstruktur Scultura grau
Melaminharzdekor

807220000
807221000
807222000

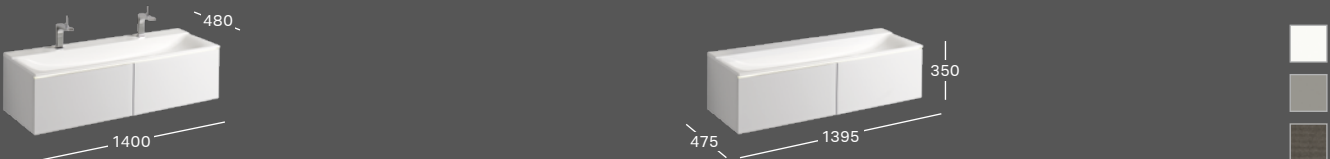

WASCHTISCH AUS MINERALWERKSTOFF B 1400 / T 480

ohne Überlauf, Wandmontage nicht möglich, nur in Verbindung mit Waschtischunterschrank
Ohne Hahnloch
Mit zwei Hahnlöchern

427040016
427041016

WASCHTISCHUNTERSCHRANK B 1395 / H 350 / T 475

2 Auszüge, LED-Beleuchtung, optional: Ordnungsboxen für Auszüge
Weiß Matt-Lackierung
Greige Matt-Lackierung
Holzstruktur Scultura grau Melaminharzdekor

807740000
807741000
807742000

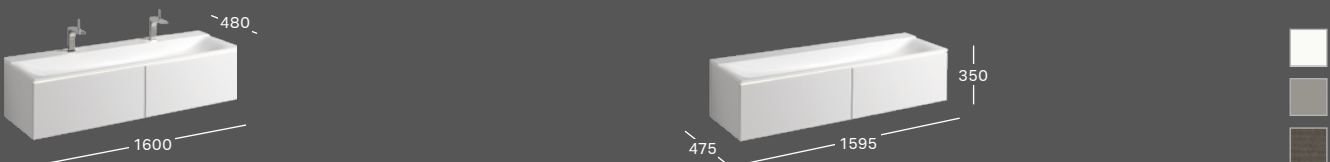

WASCHTISCH AUS MINERALWERKSTOFF B 1600 / T 480

ohne Überlauf, Wandmontage nicht möglich, nur in Verbindung mit Waschtischunterschrank
Ohne Hahnloch
Mit zwei Hahnlöchern

427060016
427061016

WASCHTISCHUNTERSCHRANK B 1595 / H 350 / T 475

2 Auszüge, LED-Beleuchtung, optional: Ordnungsboxen für Auszüge
Weiß Matt-Lackierung
Greige Matt-Lackierung
Holzstruktur Scultura grau Melaminharzdekor

807760000
807761000
807762000

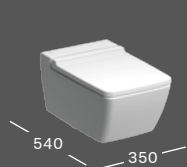

RIMFREE® TIEFSPÜL-WC B 350 / T 540
 spülrandlos, 4,5 / 6 l, wandhängend
 Tiefspül-WC
 WC-Sitz mit Absenkautomatik
207050000
577050000



BIDET B 350 / T 540
 wandhängend, ohne Überlauf, Ab- und Überlaufsystem Clou oder Schaftventil
 Mit Ablaufkappe
 Bidet
237050000



RECHTECKWANNE T 470
 L 1700 / B 750
 L 1800 / B 800
 L 1900 / B 900
600270000
600280000
600290000



LICHTSPIEGELELEMENT* B 400 / H 910 / T 55
 mit Sensorschalter (dimmbar) und Anti-Beschlag (17,5 W)
 Direkte Beleuchtung: 9,4 W, 975 lm
 Lichtspiegelement
807840000



LICHTSPIEGELELEMENT* B 600 / H 710 / T 55
 mit Sensorschalter (dimmbar) und Anti-Beschlag (36 W)
 Direkte Beleuchtung: 22,5 W, 1495 lm
 Indirekte Beleuchtung: 25 W, 4200 K, 1540 lm
 Lichtspiegelement
807860000



LICHTSPIEGELELEMENT* B 900 / H 710 / T 55
 mit Sensorschalter (dimmbar) und Anti-Beschlag (53,5 Watt)
 Direkte Beleuchtung: 38,6 W, 2275 lm
 Indirekte Beleuchtung: 34,1 W, 1960 lm
 Lichtspiegelement
807890000



LICHTSPIEGELELEMENT* B 1200 / H 710 / T 55
 mit Sensorschalter (dimmbar) und Anti-Beschlag (52,5 W)
 Direkte Beleuchtung: 46 W, 3055 lm
 Indirekte Beleuchtung: 41,2 W, 2380 lm
 Lichtspiegelement
807820000

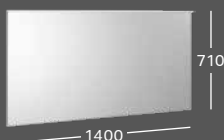

LICHTSPIEGELELEMENT* B 1400 / H 710 / T 55
 mit Sensorschalter (dimmbar) und Anti-Beschlag (53 W)
 Direkte Beleuchtung: 52 W, 3575 lm
 Indirekte Beleuchtung: 46,6 W, 2660 lm
 Lichtspiegelement
807340000

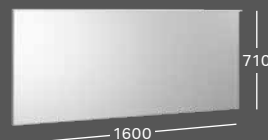

LICHTSPIEGELELEMENT* B 1600 / H 710 / T 55
 mit Sensorschalter (dimmbar) und Anti-Beschlag (90 W)
 Direkte Beleuchtung: 57,2 W, 4095 lm
 Indirekte Beleuchtung: 51 W, 2940 lm
 Lichtspiegelement
807360000

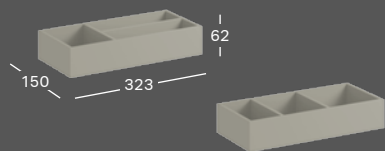

ORDNUNGSBOXEN FÜR SCHUBLADEN
 B 323 / H 62 / T 150
 für alle Waschtischunterschranke und Seitenschränke mit Schublade
 T-Unterteilung
807910000
 Horizontale Unterteilung
807920000

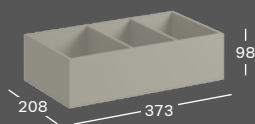

ORDNUNGSBOXEN FÜR AUSZÜGE
 B 373 / H 98 / T 208
 für alle Waschtischunterschranke und Seitenschränke mit Auszug
 Horizontale Unterteilung
807930000

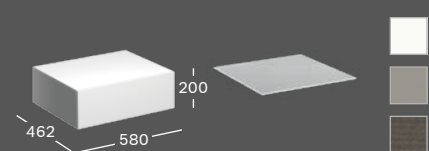

SEITENSCHRANK B 580 / H 200 / T 462
 1 Schublade
 Weiß Hochglanz-Lackierung
807060000
 Greige Matt-Lackierung
807061000
 Holzstruktur Scultura grau
807062000
 Melaminharzdekor
507580000
 Passende Glasablage

* LED 12 V, 4200 K, 230 V, ~ 50 Hz, IP44, Schutzklasse 1, Energieklasse A++

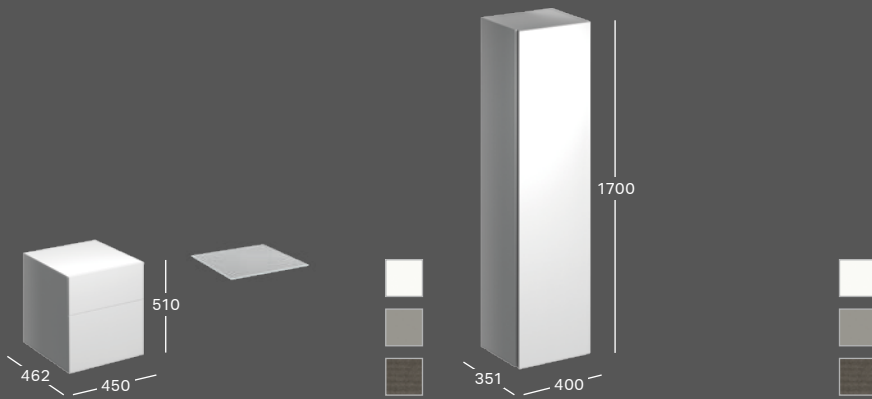

SEITENSCHRANK B 450 / H 510 / T 462

- 1 Schublade, 1 Auszug
- Weiß Hochglanz-Lackierung **807045000**
- Greige Matt-Lackierung **807046000**
- Holzstruktur Scultura grau
- Melaminharzdekor **807047000**
- Passende Glasablage **507450000**

HOCHSCHRANK B 400 / H 1700 / T 351

- 1 Tür mit Spiegel, 2 feste Einlegeböden,
- 4 verstellbare Einlegeböden
- Weiß Hochglanz-Lackierung **807000000**
- Greige Matt-Lackierung **807001000**
- Holzstruktur Scultura grau
- Melaminharzdekor **807002000**

Optionale Bad-Accessoires: Handtuchhalter rund / quadratisch, LED-Batteriemodul und Magnethalter.

Alle Artikelnummern zu diesem Sortiment finden Sie auch online unter www.keramag.de/bad-serien

MATERIALIEN

KERAMAG XENO² BADMÖBEL FARBEN,
FEUCHTIGKEITSBESTÄNDIG

KERAMIK



weiß-alpin

SANITÄR-ACRYL



weiß-alpin

KORPUS / FRONT



weiß Hochglanz-Lackierung



weiß Matt-Lackierung

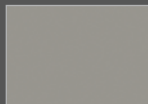

greige Matt-Lackierung



Holzstruktur Scultura grau Melaminharzdekor

MINERALWERKSTOFF



weiß-alpin



Selbsteinzug
Schubladen /
Auszüge



Push-to-open-
Mechanik
Schubladen /
Auszüge



Verdeckte
Wandbe-
festigung



Bodenfreiheit
≥ 60 mm



Absenkauto-
matik WC-Sitz



Spülung
4,5 Liter

**30 JAHRE
KERATECT®
GARANTIE**

KeraTect®

Rimfree®

KERAMAG CITTERIO ITALIENISCHES DESIGN IN ZEITLOSER ELEGANZ





Die Design-Serie Keramag citterio verbindet puristisch-geometrische Konturen mit organisch fließenden Formen zu einer unverwechselbaren Designsprache. Eine Premium Design-Serie mit ausgeprägter Eigenständigkeit in zeitloser Eleganz und Wertigkeit. Sie spiegelt die einzigartige gestalterische Handschrift des renommierten italienischen Architekten und Designers Antonio Citterio wider.

GEEIGNET FÜR:



1-/2-FAMILIEN-HÄUSER



**HOTELS UND
GASTRONOMIE**



- Zeitloses italienisches Design
- Waschtische ohne Überlaufloch, inklusive keramischer Ablaufkappe
- Patentiertes Ab- und Überlaufsystem Clou
- Mit KeraTect® Spezialglasur erhältlich

KeraTect®

1

KERAMAG CITTERIO

WASCHTISCHE, BADMÖBEL UND SPIEGELELEMENTE

Keramag citterio verkörpert schlichte und zeitlose Eleganz in typisch italienischem Design. Die hochwertige Gestaltung bis hin zur Keramikabdeckung des Ablaufs zeigt Liebe zum Detail und eignet sich für dezent-exklusive Badausstattungen.

FORMVOLLENDETER KERAMIK- ABLAUFDECKEL

Symmetrische Linien umrahmen sanft gerundete Innenbecken und bieten großzügige Ablageflächen. Formvollendet fügt sich eine keramische Ablaufkappe ins Becken.

INTELLIGENTE ORDNUNGSSYSTEME

Besonders elegant wirken die Aufsatzwaschtische auf den Waschtischunterschränken mit großzügigem Platz für Badaccessoires. Die Badmöbel der Design-Serie glänzen mit intelligenten Stauraumlösungen und individuell einteilbaren Ordnungssystemen.



1 Markant: geometrisch strenge Außenkontur, fließend asymmetrisches Becken. **2** Exklusive Waschplätze für anspruchsvolle Kunden. **3** Klare Außenlinien und ein sanft geschwungenes Innenbecken kennzeichnen die wandhängenden Waschtische.

- Exklusive WC- und Bidet-Keramiken mit verdeckter Befestigung
- Mit KeraTect® Spezialglasur erhältlich

KeraTect®

Rimfree®

KERAMAG CITTERIO

WCS UND BIDEETS, BADEWANNEN UND DUSCHLÖSUNGEN

WCS IN NATÜRLICH FLIEßENDER KONTUR

Die Keramag citterio WCs und Bidets fügen sich mit den fließenden Formen in das unverwechselbare Design der Serie ein. Die spülrandlosen WCs stehen für optische Klarheit ohne Schmutzverstecke.



EMPFEHLUNG



Passendes Dusch-WC
Geberit AquaClean Mera

Mehr Informationen finden Sie auf **Seite 404**

EMPFEHLUNG



Passende
Duschlösungen

Finden Sie ab **Seite 412**



WASCHTISCH B 600 / T 500

mit Hahnloch, ohne Überlauf, inkl. keramischer Ablaufkappe weiß,
nur in Verbindung mit Ab- und Überlaufsystem Clou oder Schaftventil
mit Ablaufkappe
Ohne Ablagefläche

123560000

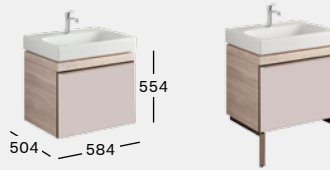

WASCHTISCHUNTERSCHRANK B 584 / H 554 / T 504

1 Auszug, 1 Griff champagner, optional: MöbelfüÙe
Korpus: Holzstruktur Eiche-Tranché in naturbeige
Melaminharzdekor, Front: Glas taupe
Korpus: Holzstruktur Eiche-Tranché in graubraun
Melaminharzdekor, Front: Glas schwarz

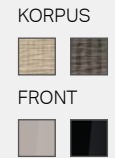

835160000

835161000

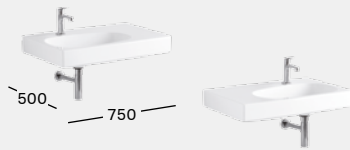

WASCHTISCH B 750 / T 500

mit Hahnloch, ohne Überlauf, inkl. keramischer Ablaufkappe weiß,
nur in Verbindung mit Ab- und Überlaufsystem Clou oder Schaftventil
mit Ablaufkappe
Ablagefläche rechts
Ablagefläche links

123575000

123675000

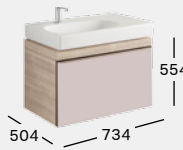

WASCHTISCHUNTERSCHRANK B 734 / H 554 / T 504

1 Auszug inkl. Einsatz, 1 Griff champagner, optional: MöbelfüÙe
Korpus: Holzstruktur Eiche-Tranché in naturbeige
Melaminharzdekor, Front: Glas taupe
Korpus: Holzstruktur Eiche-Tranché in graubraun
Melaminharzdekor, Front: Glas schwarz

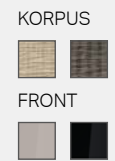

835175000

835176000



WASCHTISCHUNTERSCHRANK MIT ABLAGEFÄCHERN LINKS

B 1184 / H 554 / T 504
2 Auszüge inkl. Einsatz, 1 innenliegende Schublade im Seitenteil,
2 Griffe champagner, optional: MöbelfüÙe
Korpus: Holzstruktur Eiche-Tranché in naturbeige
Melaminharzdekor, Front: Glas taupe
Korpus: Holzstruktur Eiche-Tranché in graubraun
Melaminharzdekor, Front: Glas schwarz

835520000

835521000

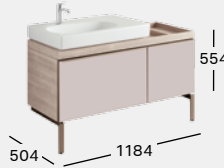

WASCHTISCHUNTERSCHRANK MIT ABLAGEFÄCHERN RECHTS

B 1184 / H 554 / T 504
2 Auszüge inkl. Einsatz, 1 innenliegende Schublade im Seitenteil,
2 Griffe champagner, optional: MöbelfüÙe
Korpus: Holzstruktur Eiche-Tranché in naturbeige
Melaminharzdekor, Front: Glas taupe
Korpus: Holzstruktur Eiche-Tranché in graubraun
Melaminharzdekor, Front: Glas schwarz

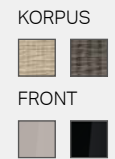

835420000

835421000



WASCHTISCH B 900 / T 500

mit Hahnloch, ohne Überlauf, inkl. keramischer Ablaufkappe weiß,
nur in Verbindung mit Ab- und Überlaufsystem Clou oder Schaftventil
mit Ablaufkappe
Ohne Ablagefläche
Ablagefläche rechts
Ablagefläche links

123590000

123690000

123695000

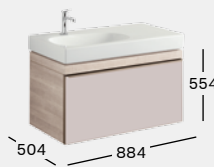

WASCHTISCHUNTERSCHRANK B 884 / H 554 / T 504

1 Auszug inkl. Einsatz, 1 Griff champagner, optional: MöbelfüÙe
Korpus: Holzstruktur Eiche-Tranché in naturbeige
Melaminharzdekor, Front: Glas taupe
Korpus: Holzstruktur Eiche-Tranché in graubraun
Melaminharzdekor, Front: Glas schwarz

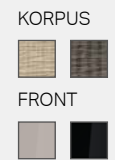

835190000

835191000

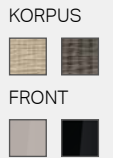
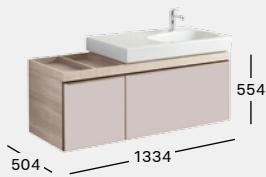

WASCHTISCHUNTERSCHRANK MIT ABLAGEFÄCHERN LINKS

B 1334 / H 554 / T 504

2 Auszüge inkl. Einsatz, 1 innenliegende Schublade im Seitenteil,
2 Griffe champagner, optional: MöbelfüÙe

Korpus: Holzstruktur Eiche-Tranché in naturbeige
Melaminharzdekor, Front: Glas taupe

Korpus: Holzstruktur Eiche-Tranché in graubraun
Melaminharzdekor, Front: Glas schwarz

835535000

835536000

WASCHTISCHUNTERSCHRANK MIT ABLAGEFÄCHERN RECHTS

B 1334 / H 554 / T 504

2 Auszüge inkl. Einsatz, 1 innenliegende Schublade im Seitenteil,
2 Griffe champagner, optional: MöbelfüÙe

Korpus: Holzstruktur Eiche-Tranché in naturbeige
Melaminharzdekor, Front: Glas taupe

Korpus: Holzstruktur Eiche-Tranché in graubraun
Melaminharzdekor, Front: Glas schwarz

835435000

835436000

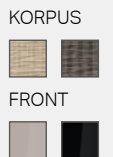
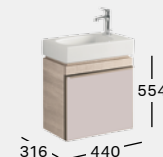

MÖBELFÜÙE H 210

für Waschtischunterschränke, 2 Stück
Champagner

500410000

HANDWASCHBECKEN B 450 / T 300

mit Hahnloch rechts, ohne Überlauf, inkl. kerami-
scher Ablaufkappe weiß, nur in Verbindung mit
Schaftventil mit Ablaufkappe

123545000

HANDWASCHBECKEN-UNTERSCHRANK

B 440 / H 554 / T 316

1 Tür, 1 Griff champagner
Korpus: Holzstruktur Eiche-Tranché
in naturbeige Melaminharzdekor,

Front: Glas taupe
Korpus: Holzstruktur Eiche-Tranché
in graubraun Melaminharzdekor,

Front: Glas schwarz

835145000

835146000

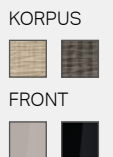
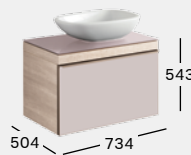
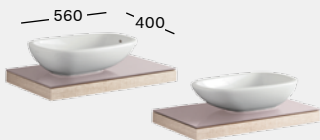

AUFSATZWASCHTISCH B 560 / T 400

ohne Hahnloch, inkl. keramischer Ablaufkappe weiß
Mit Überlauf, inkl. Ablaufgarnitur Push-open
Ohne Überlauf

123655000

123555000

WASCHTISCHUNTERSCHRANK MIT GLASPLATTE B 734 / H 543 / T 504

1 Auszug inkl. Einsatz, 1 Griff champagner, Ablagefläche rechts oder links,
optional: MöbelfüÙe

Korpus: Holzstruktur Eiche-Tranché in naturbeige
Melaminharzdekor, Front: Glas taupe

835275000

Korpus: Holzstruktur Eiche-Tranché in graubraun
Melaminharzdekor, Front: Glas schwarz

835276000

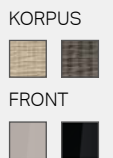
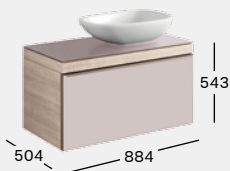

WASCHTISCHUNTERSCHRANK MIT GLASPLATTE B 884 / H 543 / T 504

1 Auszug inkl. Einsatz, 1 Griff champagner, Ablagefläche rechts oder links,
optional: MöbelfüÙe

Korpus: Holzstruktur Eiche-Tranché in naturbeige
Melaminharzdekor, Front: Glas taupe

835290000

Korpus: Holzstruktur Eiche-Tranché in graubraun
Melaminharzdekor, Front: Glas schwarz

835291000

WASCHTISCHUNTERSCHRANK MIT GLASPLATTE B 1184 / H 543 / T 504

1 Auszug inkl. Einsatz, 1 Griff champagner, Ablagefläche rechts oder links,
optional: MöbelfüÙe

Korpus: Holzstruktur Eiche-Tranché in naturbeige
Melaminharzdekor, Front: Glas taupe

835220000

Korpus: Holzstruktur Eiche-Tranché in graubraun
Melaminharzdekor, Front: Glas schwarz

835221000

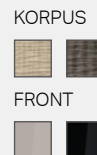

WASCHTISCHUNTERSCHRANK MIT GLASPLATTE, ABLAGEFÄCHER LINKS B 1184 / H 543 / T 504
 2 Auszüge inkl. Einsatz, 1 innenliegende Schublade im Seitenteil, 2 Griffe champagner, optional: MöbelfüÙe
 Korpus: Holzstruktur Eiche-Tranché in naturbeige Melaminharzdekor, Front: Glas taupe
 Korpus: Holzstruktur Eiche-Tranché in graubraun Melaminharzdekor, Front: Glas schwarz

835720000
835721000

WASCHTISCHUNTERSCHRANK MIT GLASPLATTE, ABLAGEFÄCHER RECHTS B 1184 / H 543 / T 504
 2 Auszüge inkl. Einsatz, 1 innenliegende Schublade im Seitenteil, 2 Griffe champagner, optional: MöbelfüÙe
 Korpus: Holzstruktur Eiche-Tranché in naturbeige Melaminharzdekor, Front: Glas taupe
 Korpus: Holzstruktur Eiche-Tranché in graubraun Melaminharzdekor, Front: Glas schwarz

835720000
835721000

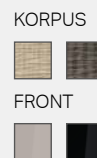
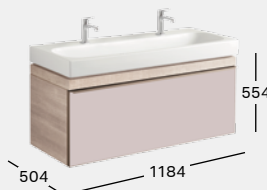
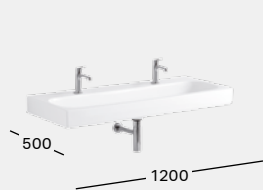

WASCHTISCH B 1200 / T 500
 mit 2 Hahnlöchern, ohne Überlauf, mit keramischer Ablaufkappe weiß, mit Schaftventil mit Ablaufkappe
 Waschtisch

123520000

WASCHTISCHUNTERSCHRANK B 1184 / H 554 / T 504
 1 Auszug inkl. Einsatz, 1 Griff champagner, optional: MöbelfüÙe
 Korpus: Holzstruktur Eiche-Tranché in naturbeige Melaminharzdekor, Front: Glas taupe
 Korpus: Holzstruktur Eiche-Tranché in graubraun Melaminharzdekor, Front: Glas schwarz

835120000
835121000



RIMFREE® TIEFSPÜL-WC B 360 / T 560
 4,5 / 6 l, wandhängend, spülrandlos
 Tiefspül-WC
 WC-Sitz mit Absenkautomatik

203570000
573500000

RIMFREE® TIEFSPÜL-WC B 360 / T 560
 6 l, bodenstehend, Abgang waagrecht, spülrandlos
 Tiefspül-WC
 WC-Sitz mit Absenkautomatik

213560000
573500000

BIDET B 360 / T 560
 wandhängend, mit Überlauf
 Bidet

233550000



BIDET B 360 / T 560
 bodenstehend, mit Überlauf
 Bidet

233500000

LICHTSPIEGELELEMENT B 884 / H 584 / T 140
 mit Rahmen, innenliegende Spiegelfläche mit LED-Lichtleiste*, 22 W, 2860 lm
 Holzstruktur Eiche-Tranché in naturbeige Melaminharzdekor
 Holzstruktur Eiche-Tranché in graubraun Melaminharzdekor

835690000
835691000

LICHTSPIEGELELEMENT B 1184 / H 584 / T 145
 mit Rahmen, innenliegende Spiegelfläche mit LED-Lichtleiste*, 28 W, 3640 lm
 Holzstruktur Eiche-Tranché in naturbeige Melaminharzdekor
 Holzstruktur Eiche-Tranché in graubraun Melaminharzdekor

835620000
835621000

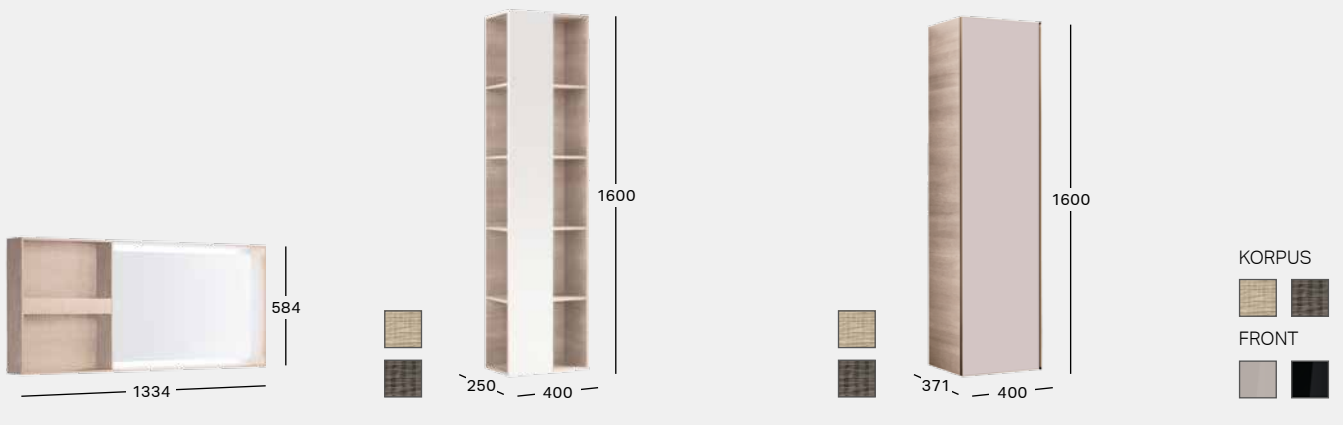

LICHTSPIEGELELEMENT B 1334 / H 584 / T 140
 mit Ablagefach rechts oder links, mit Rahmen,
 innenliegende Spiegelfläche mit LED-Lichtleiste*,
 22 W, 2860 lm
 Holzstruktur Eiche-Tranché
 in naturbeige Melaminharzdekor **835635000**
 Holzstruktur Eiche-Tranché
 in graubraun Melaminharzdekor **835636000**

REGAL MIT SPIEGEL B 400 / H 1600 / T 250
 8 feste Einlegeböden
 Holzstruktur Eiche-Tranché
 in naturbeige Melaminharzdekor **835100000**
 Holzstruktur Eiche-Tranché
 in graubraun Melaminharzdekor **835101000**

HOCHSCHRANK B 400 / H 1600 / T 371
 1 Tür, 4 verstellbare Einlegeböden,
 1 Griff champagner
 Korpus: Holzstruktur Eiche-Tranché
 in naturbeige Melaminharzdekor, **835110000**
 Front: Glas taupe
 Korpus: Holzstruktur Eiche-Tranché
 in graubraun Melaminharzdekor, **835111000**
 Front: Glas schwarz

* LED 12 V DC, 4200 K, 230 V, ~ 50 Hz, IP44, Schutzklasse 2, Energieklasse A++

Alle Artikelnummern zu diesem Sortiment finden Sie auch online unter
www.keramag.de/bad-serien

MATERIALIEN

KERAMIK

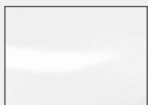

weiß-alpin

KERAMAG CITTERIO BADMÖBEL FARBEN, FEUCHTIGKEITSBESTÄNDIG

KORPUS



Holzstruktur
 Eiche-Tranché in
 naturbeige Mela-
 minharzdekor



Holzstruktur
 Eiche-Tranché in
 graubraun Mela-
 minharzdekor

FRONT / PLATTE



Glas taupe



Glas schwarz

GRIFF / MÖBELFÜßE

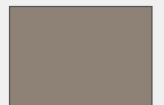

champagner



Selbststeinzug
 Schubladen /
 Auszüge



Verdeckte
 Wand-
 befestigung



Verdeckte
 Boden-
 befestigung



Bodenfreiheit
 ≥ 60 mm



Absenkauto-
 matik WC-Sitz



Spülung
 4,5 Liter

**30 JAHRE
 KERATECT®
 GARANTIE**

KeraTect®

Rimfree®



KERAMAG MYDAY LEICHT UND UNKOMPLIZIERT



Für Kunden, die sich gerne mal eine ungestörte Auszeit gönnen. Die Design-Serie Keramag myDay ist die Essenz des Wunsches nach einer weichen, natürlichen Wohlfühl-Ästhetik. Nach einem Ruhepol im Alltag, der für ein entspanntes Lebensgefühl steht.

GEEIGNET FÜR:



1-/2-FAMILIEN-HÄUSER

KERAMAG MYDAY

WASCHTISCHE, BADMÖBEL UND **SPIEGELELEMENTE**



- Leichtes, fließendes Design
- Elegante Ablaufkappe mit Chromrand
- Optional keramische Ablaufkappe
- Patentiertes Ab- und Überlaufsystem Clou
- Lichtspiegelemente mit Anti-Beschlag-Funktion

KeraTect®

Bäder, die zur Entspannung einladen: Die fließend eleganten Formen und das unverwechselbare Design von Keramag myDay erzeugen ein Ambiente natürlicher Leichtigkeit.

WASCHTISCHE MIT GROßEN RADIEN

Soft gerundet mit großen Radien, bieten Einzel-, Doppel- und Einbauwaschtische Einrichtungslösungen für individuelle Bedürfnisse. Praktisch und elegant sind die großen Ablaufkappen mit edlem Chromrand, die sich auch bei Wanne und Duschwanne wiederfinden.

MÖBEL MIT KOMFORTABLEN AUSSTATTUNGSDETAILS

Sanft gerundete Kanten bestimmen die Fronten der Badmöbel. Sie sind in weiß Matt-Lackierung, weiß Hochglanz-Lackierung und in den Trendtönen taupe Hochglanz-Lackierung und greige Matt-Lackierung erhältlich. Das Innenleben überzeugt mit praktischen Ausstattungen und komfortablen Details wie Antirutschmatten oder LED-Innenbeleuchtungen.

1 Elegantes Design nach Art eines Aufsatzwaschtischs kennzeichnet die Design-Serie Keramag myDay. **2** Sanfte Rundungen bestimmen auch das Design der Keramag myDay Badmöbel. **3** Das Keramag myDay Handwaschbecken gibt es auch in praktischen Designvarianten fürs Gäste-WC.



KERAMAG MYDAY

WCS UND BIDET, BADEWANNEN UND DUSCHLÖSUNGEN



WC MIT HOHEM DESIGNANSPRUCH

Wandhängendes WC und Bidet passen sich der Designlinie mit geraden Linien und charakteristischen Rundungen an. Dem hohen Designanspruch entsprechen die verdeckte Befestigung und die geschlossene, reinigungsfreundliche Außenkontur.

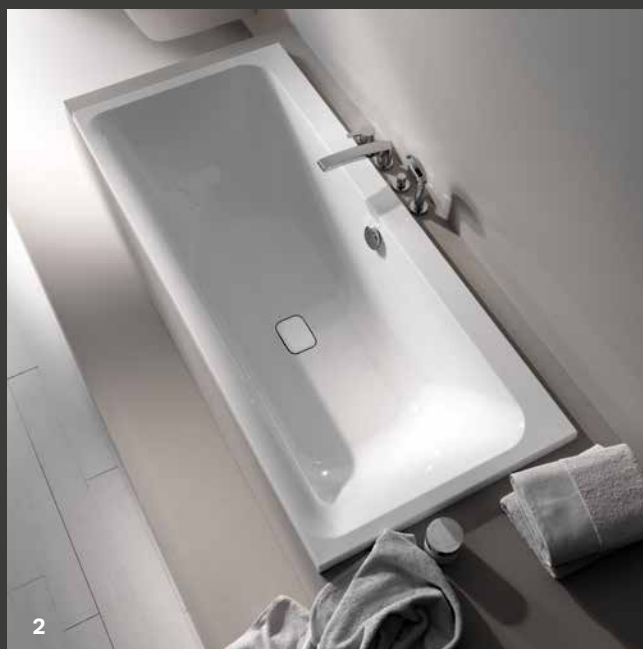

KOMFORTABEL ENTSPANNEN IN DER WANNE

Sanfte Konturen, hoher Liegekomfort und die großen Ablaufkappen mit Chromumrandung kennzeichnen auch die Badewannen der Design-Serie Keramag myDay.

1 Wand-WC und -Bidet im serientypisch leichten Design. **2** Symmetrische Wanne mit der Keramag myDay typischen großen Ablaufkappe.

EMPFEHLUNG



Passendes Dusch-WC
Geberit AquaClean Mera

Mehr Informationen finden Sie auf Seite 404

EMPFEHLUNG



Passende
Duschlösungen

Finden Sie ab Seite 412



- Exklusive WC- und Bidet-Keramiken mit verdeckter Befestigung
- Mit KeraTect® Spezialglasur erhältlich
- Lichtspiegelemente mit Anti-Beschlag-Funktion
- WC-Sitz mit Absenkautomatik

KeraTect®

Rimfree®



WASCHTISCH B 600 / T 480

inkl. Ablaufkappe weiß / chrom, mit Ab- und Überlaufsystem Clou oder Schaftventil mit Ablaufkappe erhältlich, kombinierbar mit Halbsäule
Mit Hahnloch, ohne Überlauf
Keramische Ablaufkappe, weiß

125460000
595775000



WASCHTISCHUNTERSCHRANK B 495 / H 410 / T 405

1 Auszug inkl. LED-Beleuchtung (12 V DC, 2 W, 3200 K, 150 lm, Energieklasse A++), 1 Antirutschmatte, 1 Griff verchromt
Weiß Hochglanz-Lackierung
Taupe Hochglanz-Lackierung
Weiß Matt-Lackierung
Greige Matt-Lackierung

824060000
824061000
824063000
824062000



WASCHTISCH B 650 / T 480

inkl. Ablaufkappe weiß / chrom, mit Ab- und Überlaufsystem Clou oder Schaftventil mit Ablaufkappe erhältlich, kombinierbar mit Halbsäule
Mit Hahnloch, ohne Überlauf
Keramische Ablaufkappe, weiß

125465000
595775000



WASCHTISCHUNTERSCHRANK B 540 / H 410 / T 405

1 Auszug inkl. LED-Beleuchtung (12 V DC, 2 W, 3200 K, 169 lm, Energieklasse A++), 1 Antirutschmatte, 1 Griff verchromt
Weiß Hochglanz-Lackierung
Taupe Hochglanz-Lackierung
Weiß Matt-Lackierung
Greige Matt-Lackierung

824065000
824066000
824068000
824067000



WASCHTISCH B 800 / T 480

inkl. Ablaufkappe weiß / chrom, mit Ab- und Überlaufsystem Clou oder Schaftventil mit Ablaufkappe erhältlich, kombinierbar mit Halbsäule
Mit Hahnloch, ohne Überlauf
Keramische Ablaufkappe, weiß

125480000
595775000



WASCHTISCHUNTERSCHRANK B 680 / H 410 / T 405

1 Auszug inkl. LED-Beleuchtung (12 V DC, 3 W, 3200 K, 225 lm, Energieklasse A+), 1 innenliegende Schublade inkl. Antirutschmatte, 1 Griff verchromt
Weiß Hochglanz-Lackierung
Taupe Hochglanz-Lackierung
Weiß Matt-Lackierung
Greige Matt-Lackierung

824080000
824081000
824082000
824083000



WASCHTISCH B 1000 / H 480

inkl. Ablaufkappe weiß / chrom, mit Ab- und Überlaufsystem Clou oder Schaftventil mit Ablaufkappe erhältlich, kombinierbar mit Halbsäule
Mit Hahnloch, ohne Überlauf
Keramische Ablaufkappe, weiß

125400000
595775000



WASCHTISCHUNTERSCHRANK B 880 / H 410 / T 405

1 Auszug inkl. LED-Beleuchtung (12 V DC, 4 W, 3200 K, 300 lm, Energieklasse A+), 1 innenliegende Schublade inkl. Antirutschmatte, 1 Griff verchromt
Weiß Hochglanz-Lackierung
Taupe Hochglanz-Lackierung
Weiß Matt-Lackierung
Greige Matt-Lackierung

824100000
824101000
824103000
824102000





DOPPELWASCHTISCH B 1300 / T 480

inkl. Ablaufkappen weiß / chrom, mit Ab- und Überlaufsystem Clou oder Schaftventil mit Ablaufkappen erhältlich, kombinierbar mit Halbsäule
Mit zwei Hahnlöchern, ohne Überlauf
Keramische Ablaufkappe, weiß

135430000

595775000



WASCHTISCHUNTERSCHRANK B 1160 / H 410 / T 405

1 Auszug inkl. LED-Beleuchtung (12 V DC, 5 W, 3200 K, 395 lm, Energieklasse A+), 1 Einsatz, 1 Griff verchromt
Weiß Hochglanz-Lackierung
Taupe Hochglanz-Lackierung
Weiß Matt-Lackierung
Greige Matt-Lackierung

824130000

824131000

824133000

824132000



HANDWASCHBECKEN B 400 / T 280

ohne Überlauf, inkl. Ablaufkappe weiß / chrom, mit Schaftventil mit Ablaufkappe erhältlich
Hahnloch links
Hahnloch rechts

125440000

125540000



EINBAUWASCHTISCH B 600 / T 400

inkl. Ablaufkappe weiß / chrom, mit Schaftventil
Ohne Hahnloch, ohne Überlauf
Keramische Ablaufkappe, weiß

245460000

595775000

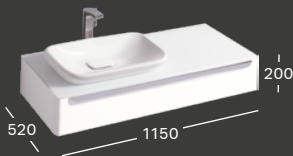

WASCHTISCHUNTERSCHRANK B 1150 / H 200 / T 520

mit Hahnloch links, ohne Überlauf, 1 Auszug inkl. LED-Beleuchtung (12 V DC, 5 W, 3200 K, 395 lm, Energieklasse A+), 1 Antirutschmatte, 1 Griff verchromt, inkl. Montagekonsolen
Weiß Hochglanz-Lackierung
Taupe Hochglanz-Lackierung
Weiß Matt-Lackierung
Greige Matt-Lackierung

824260000

824261000

824263000

824262000



WASCHTISCHUNTERSCHRANK B 1150 / H 200 / T 520

mit Hahnloch rechts, ohne Überlauf, 1 Auszug inkl. LED-Beleuchtung (12 V DC, 5 W, 3200 K, 395 lm, Energieklasse A+), 1 Antirutschmatte, 1 Griff verchromt, inkl. Montagekonsolen
Weiß Hochglanz-Lackierung
Taupe Hochglanz-Lackierung
Weiß Matt-Lackierung
Greige Matt-Lackierung

824160000

824161000

824163000

824162000



HALBSÄULE H 325

Weiß-alpin

291410000



RIMFREE® TIEFSPÜL-WC B 360 / T 540
 4,5 / 6 l, wandhängend, spülrandlos
 Tiefspül-WC **201460000**
 WC-Sitz **575400000**
 WC-Sitz mit Absenkautomatik **575410000**



BIDET B 360 / T 540
 wandhängend, ohne Überlauf, mit Ablaufkappe,
 mit Ab- und Überlaufsystem Clou oder Schaft-
 ventil mit Ablaufkappe erhältlich **235450000**
 Bidet



RECHTECKWANNE T 450
 L 1700 / B 750 **650570000**
 L 1800 / B 800 **650580000**



LICHTSPIEGELELEMENT*
 B 400 / H 800 / T 30
 mit Anti-Beschlag, 23,65 W, 3010 lm
 Lichtspiegelement **824340000**



LICHTSPIEGELELEMENT*
 B 600 / H 800 / T 30
 mit Anti-Beschlag, 28,05 W, 3570 lm
 Lichtspiegelement **824360000**

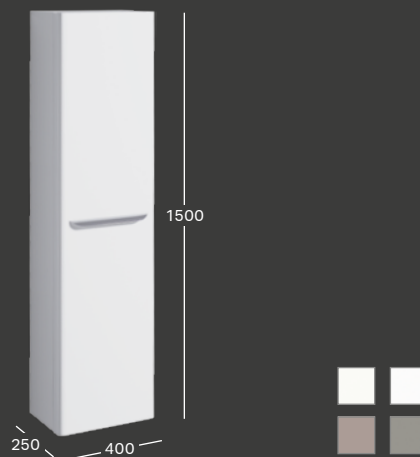

HOCHSCHRANK B 400 / H 1500 / T 250
 1 Tür, Türanschlag rechts / links, 4 verstellbare
 Glaseinlegeböden, 1 fester Boden, 1 Türtasche
 (abnehmbar), 1 Magnethalter
 Weiß Hochglanz-Lackierung **824000000**
 Taupe Hochglanz-Lackierung **824001000**
 Weiß Matt-Lackierung **824003000**
 Greige Matt-Lackierung **824002000**



LICHTSPIEGELELEMENT*
 B 1000 / H 700 / T 30
 mit Anti-Beschlag, 34,65 W, 4410 lm
 Lichtspiegelement **824300000**

* LED 12 V DC, 4200 K, 230 V, ~ 50 Hz, IP44, Schutzklasse 1, Energieklasse A++

Optionale Bad-Accessoires: Handtuchhalter rund / quadratisch,
 LED-Batteriemodul, LED-Nachtlicht sowie Magnethalter

Alle Artikelnummern zu diesem Sortiment finden Sie auch online unter
www.keramag.de/bad-serien

SPIEGELELEMENTE

Die Spiegelemente greifen die sanft gerundete Designlinie der myDay Keramiken auf.



MATERIALIEN

KERAMIK

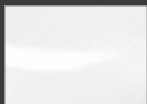

weiß-alpin

SANITÄR-ACRYL



weiß-alpin

KERAMAG MYDAY BADMÖBEL FARBEN,
FEUCHTIGKEITSBESTÄNDIG

KORPUS / FRONT

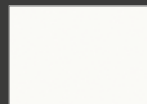

weiß Hochglanz-Lackierung



taupe Hochglanz-Lackierung

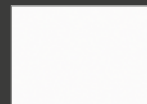

weiß Matt-Lackierung

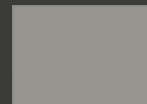

greige Matt-Lackierung



Selbsteinzug
Schubladen /
Auszüge



Verdeckte
Wandbe-
festigung



Bodenfreiheit
≥ 60 mm



Absenkauto-
matik WC-Sitz



Spülung
4,5 Liter

**30 JAHRE
KERATECT®
GARANTIE**

KeraTect®

Rimfree®

KERAMAG SILK FÜR ALLE, DIE DAS BESONDERE WÜNSCHEN





Mit feinen Linien und einer eleganten Formensprache ist die Design-Serie Keramag Silk selbstbewusst feminin. So präsentiert sie sich als eine Serie, die vor allem anspruchsvolle Kundinnen überzeugt. Verpackt mit vielen komfortablen Zugaben.

GEEIGNET FÜR:



1-/2-FAMILIEN-HÄUSER



**HOTELS UND
GASTRONOMIE**

Serien-Auslauf ab 01.01.2018.
Produkte verfügbar, solange der Vorrat reicht.

KERAMAG SILK

WASCHTISCHE, BADMÖBEL UND SPIEGELELEMENTE

1

- Eigenständiges feminines Design im Stil von Aufsatzwaschtischen
- Elegante Waschtischplatten und Badmöbel
- Lichtspiegelemente mit indirekter Hintergrundbeleuchtung und Anti-Beschlag-Funktion

KeraTect®

Eleganz und exklusiver Komfort bestimmen die Design-Serie Keramag Silk. Im Stil von Aufsatzwaschbecken gehalten, bestimmen die edlen Waschtische das Bild der Badeinrichtung für anspruchsvolle und stilbewusste Kunden.

ELEGANTE EINHEIT VON BECKEN UND WASCHTISCHPLATTE

Exklusiv zeigen sich die Waschtische der Design-Serie Keramag Silk in der Form von Aufsatzbecken. Dazu passen die Waschtischplatten mit optionalen Handtuchhaltern. Ein echter Blickfang sind die asymmetrischen Waschtische und Handwaschbecken, auch mit seitlichem Hahnloch.

EDLES FINISH UND PRAKTISCHE ZUSATZ-AUSSTATTUNGEN

Die Badmöbel überzeugen durch edles Finish in weißer Hochglanz-Lackierung, mit Echtholzurnier in heller Eiche oder dunkler Wenge Pangar. Selbsteinzug und weitere Zusatzausstattungen bieten Individualität und Komfort.



1 Einladender Waschplatz mit femininem Touch. **2** Edles Finish, Selbsteinzug und aufgeräumtes Innenleben kennzeichnen die Keramag Silk Badmöbel. **3** Aufklappbares Kosmetik-Modul mit beleuchtetem, kippbarem Spiegel. **4** Hochschrank mit großem Innenspiegel und Lichtleiste.

KERAMAG SILK

WC UND BIDET, BADEWANNEN UND DUSCH- LÖSUNGEN



- Exklusive WC- und Bidet-Keramiken mit verdeckter Befestigung und passendem Deckel
- Mit KeraTect® Spezialglasur erhältlich



KeraTect®



EIN HOCH AUF KERAMAG SILK!

WC und Bidet haben eine 30 mm höhere Komfort-Sitzposition mit großem Bodenabstand. So wird das Setzen und Aufstehen spürbar erleichtert. Der WC-Sitz verfügt über eine Absenkautomatik, das verdeckte Befestigungssystem sorgt für vollkommen glatte Keramikflächen der Außenkontur. Die Keramiken sind auch mit der langlebigen und reinigungsfreundlichen KeraTect® Spezialglasur erhältlich.

EMPFEHLUNG



Passendes Dusch-WC
Geberit AquaClean Mera

Mehr Informationen finden Sie auf **Seite 404**

EMPFEHLUNG



Passende
Duschlösungen

Finden Sie ab **Seite 412**



WASCHTISCH* B 600 / T 470

mit Hahnloch, mit Überlauf, kombinierbar mit Stand- oder Halbsäule, Waschtischplatten B 600 / 800 und Waschtischunterschränken B 600 / 800
Waschtisch

121660000



AUFSATZWASCHTISCH* B 570 / T 427

mit Hahnloch, ohne Überlauf, mit Schaftventil mit Ablaufkappe, kombinierbar mit Waschtischplatten B 600 / 1400 und Waschtischunterschränken B 600 / 1400

Ablagefläche links
Ablagefläche rechts

121650000

121655000



WASCHTISCHPLATTE* B 600 / H 100 / T 470

Siphonausschnitt mittig, umlaufende Blende in Chrom-Optik, einzeln oder mit Waschtischen nur in Verbindung mit Montagekonsolen montierbar, kombinierbar mit Waschtischunterschränken B 600 und Handtuchhalter
Weiß Hochglanz-Lackierung
Eiche Echtholz furnier
Wenge Pangar Echtholz furnier

816660000

Y816260000

Y816360000



WASCHTISCHUNTERSCHRANK* B 600 / H 400 / T 470

nur in Verbindung mit Waschtischplatten B 600 / 1400, 1 Auszug, 1 Griff verchromt
Weiß Hochglanz-Lackierung
Eiche Echtholz furnier
Wenge Pangar Echtholz furnier

Y816062000

Y816060000

Y816061000



WASCHTISCH* B 800 / T 470

mit Hahnloch, mit Überlauf, kombinierbar mit Stand- oder Halbsäule, Waschtischplatten B 800 / 1000 / 1400 und Waschtischunterschränken B 800 / 1000 / 1400
Waschtisch

121680000



WASCHTISCHPLATTE* B 800 / H 100 / T 470

Siphonausschnitt mittig, umlaufende Blende in Chrom-Optik, einzeln oder mit Waschtischen nur in Verbindung mit Montagekonsolen montierbar, kombinierbar mit Waschtischunterschränken B 800 und Handtuchhalter
Weiß Hochglanz-Lackierung
Eiche Echtholz furnier
Wenge Pangar Echtholz furnier

816680000

Y816280000

Y816380000

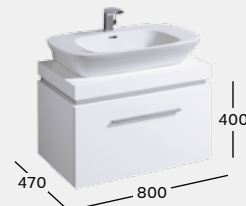

WASCHTISCHUNTERSCHRANK*

B 800 / H 400 / T 470
nur in Verbindung mit Waschtischplatte B 800, 1 Auszug, 1 Griff verchromt
Weiß Hochglanz-Lackierung
Eiche Echtholz furnier
Wenge Pangar Echtholz furnier

816082000

816080000

816081000



* Auslauf ab 01.01.2018. Produkte verfügbar, solange der Vorrat reicht.



WASCHTISCH* B 1000 / T 470

mit Hahnloch, mit Überlauf, kombinierbar mit Stand- oder Halbsäule, Waschtischplatten B 1000 / 1200 / 1400 und Waschtischunterschrank B 800 / 1000 / 1400
Waschtisch

121600000



WASCHTISCHPLATTE* B 1000 / H 100 / T 470

Siphonausschnitt mittig, umlaufende Blende in Chrom-Optik, inkl. Montagekonsolen, kombinierbar mit Waschtischunterschrank B 1000 und Handtuchhalter
Weiß Hochglanz-Lackierung
Eiche Echtholz furnier
Wenge Pangar Echtholz furnier

Y816600000

816200000

Y816300000

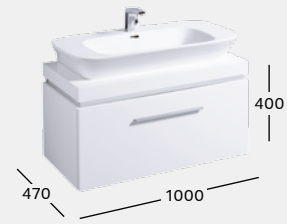

WASCHTISCHUNTERSCHRANK*

B 1000 / H 400 / T 470
nur in Verbindung mit Waschtischplatte B 1000, 1 Auszug, 1 Griff verchromt
Weiß Hochglanz-Lackierung
Eiche Echtholz furnier
Wenge Pangar Echtholz furnier

Y816012000

Y816010000

Y816011000

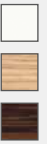

WASCHTISCH* B 1200 / T 470

ohne Hahnloch, ein Hahnloch mittig vorgestochen, mit Überlauf, kombinierbar mit Waschtischplatten mit Siphonausschnitt mittig B 1200 / 1400 und Waschtischunterschrank B 1200 / 1400
Waschtisch

121625000



WASCHTISCHPLATTE* B 1200 / H 100 / T 470

Siphonausschnitt mittig, umlaufende Blende in Chrom-Optik, inkl. Montagekonsolen, kombinierbar mit Waschtischunterschrank B 1200 und Handtuchhalter
Weiß Hochglanz-Lackierung
Eiche Echtholz furnier
Wenge Pangar Echtholz furnier

816620000

Y816220000

816320000



WASCHTISCHUNTERSCHRANK*

B 1200 / H 400 / T 470
nur in Verbindung mit Waschtischplatte B 1200, 2 Auszüge, 2 Griffe verchromt
Weiß Hochglanz-Lackierung
Eiche Echtholz furnier
Wenge Pangar Echtholz furnier

816022000

816020000

816021000

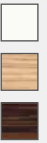

WASCHTISCH* B 1200 / T 470

mit zwei Hahnlöchern, mit Überlauf, kombinierbar mit Waschtischplatten mit Siphonausschnitt mittig B 1400 und Waschtischunterschrank B 1400
Waschtisch

121620000

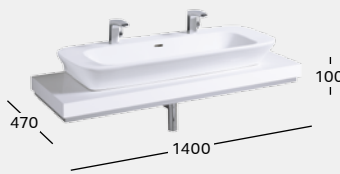

WASCHTISCHPLATTE* B 1400 / H 100 / T 470

Siphonausschnitt mittig, umlaufende Blende in Chrom-Optik, inkl. Montagekonsolen, kombinierbar mit Waschtischunterschrank B 600 / 1400 und Handtuchhalter
Weiß Hochglanz-Lackierung
Eiche Echtholz furnier
Wenge Pangar Echtholz furnier

816643000

816243000

Y816343000



WASCHTISCHUNTERSCHRANK*

B 1400 / H 400 / T 470
nur in Verbindung mit Waschtischplatte B 1400, 2 Auszüge, 2 Griffe verchromt
Weiß Hochglanz-Lackierung
Eiche Echtholz furnier
Wenge Pangar Echtholz furnier

Y816042000

Y816040000

816041000

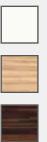

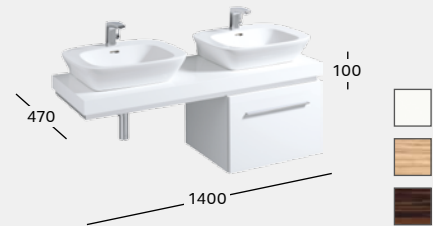
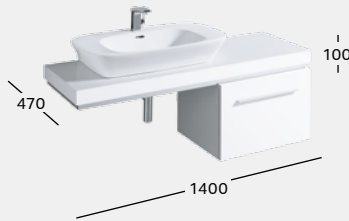
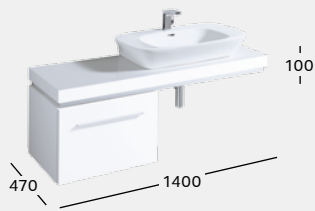

WASCHTISCHPLATTE* B 1400 / H 100 / T 470
 Siphonausschnitt rechts, umlaufende Blende in Chrom-Optik, inkl. Montagekonsolen, kombinierbar mit Waschtischunterschränken B 600 / 1400 und Handtuchhalter
 Weiß Hochglanz-Lackierung **816641000**
 Eiche Echtholz furnier **Y816241000**
 Wenge Pangar Echtholz furnier **Y816341000**

WASCHTISCHPLATTE* B 1400 / H 100 / T 470
 Siphonausschnitt links, umlaufende Blende in Chrom-Optik, inkl. Montagekonsolen, kombinierbar mit Waschtischunterschränken B 600 / 1400 und Handtuchhalter
 Weiß Hochglanz-Lackierung **816640000**
 Eiche Echtholz furnier **Y816240000**
 Wenge Pangar Echtholz furnier **Y816340000**

WASCHTISCHPLATTE* B 1400 / H 100 / T 470
 Siphonausschnitt links und rechts, umlaufende Blende in Chrom-Optik, inkl. Montagekonsolen, kombinierbar mit Waschtischunterschränken B 600 / 1400 und Handtuchhalter
 Weiß Hochglanz-Lackierung **816642000**
 Eiche Echtholz furnier **Y816242000**
 Wenge Pangar Echtholz furnier **Y816342000**

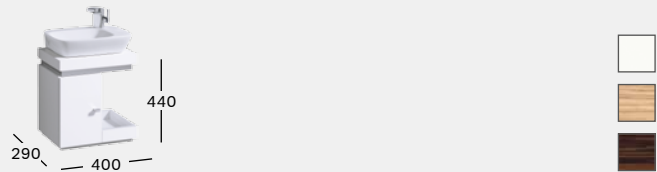

HANDWASCHBECKEN* B 400 / T 295
 mit Hahnloch, ohne Überlauf, mit Schaftventil mit Ablaufkappe, kombinierbar mit Handwaschbecken-Unterschränken Waschtisch **121640000**

HANDWASCHBECKEN-UNTERSCHRANK* B 400 / H 440 / T 290
 1 Tür, 1 Griff verchromt
 Weiß Hochglanz-Lackierung **816442000**
 Eiche Echtholz furnier **816440000**
 Wenge Pangar Echtholz furnier **816441000**



TIEFSPÜL-WC* B 360 / T 540
 6 l, wandhängend, erhöhte Sitzposition (+30 mm bei Standardmontage)
 Tiefspül-WC **203650000**
 WC-Sitz mit Absenkautomatik **572620000**

* Auslauf ab 01.01.2018. Produkte verfügbar, solange der Vorrat reicht.



LICHTSPIEGELELEMENT** B 400 / H 900 / T 55
 mit Schalter und Anti-Beschlag (17,5 W)
 Direkte Beleuchtung: LED 12 V DC, 15 W, 2400 lm
 Lichtspiegelement

Y816540000



LICHTSPIEGELELEMENT** B 600 / H 900 / T 55
 mit Fernbedienung, Schalter und Anti-Beschlag (17,5 W)
 Direkte Beleuchtung: LED 12 V DC, 30 W, 4800 lm
 Indirekte Beleuchtung: LED 12 V DC, 4,8 W, RGB
 Lichtspiegelement

816560000



LICHTSPIEGELELEMENT** B 800 / H 620 / T 55
 mit Fernbedienung, Schalter und Anti-Beschlag (17,5 W)
 Direkte Beleuchtung: LED 12 V DC, 20 W, 3200 lm
 Indirekte Beleuchtung: LED 12 V DC, 7,2 W, RGB
 Lichtspiegelement

816580000

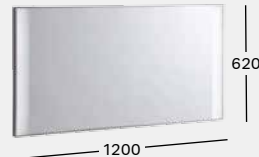

LICHTSPIEGELELEMENT** B 1200 / H 620 / T 55
 mit Fernbedienung, Schalter und Anti-Beschlag (17,5 W)
 Direkte Beleuchtung: LED 12 V DC, 20 W, 3200 lm
 Indirekte Beleuchtung: LED 12 V DC, 7,2 W, RGB
 Lichtspiegelement

816520000

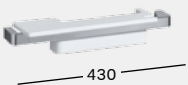

HANDTUCHHALTER* B 430
 verchromt, kombinierbar mit Waschtischplatten (seitliche Montage),
 für Wandmontage: als Griff einsetzbar
 Handtuchhalter

516045000

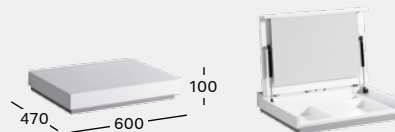

KOSMETIK-MODUL* B 600 / H 100 / T 470
 aufklappbar, mit Spiegel und Licht, umlaufende Blende in Chrom-Optik,
 kombinierbar mit allen Waschtischplatten
 Weiß Hochglanz-Lackierung
 Eiche Echtholz furnier
 Wenge Pangar Echtholz furnier

Y816352000

816250000

816350000

** 230 V, ~ 50 Hz, 6400 K, IP44, Schutzklasse 1, Energieklasse A++

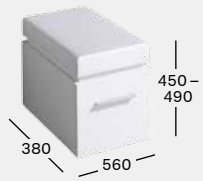

HOCKER* B 560 / H 450 – 490 / T 380

in zwei Höhen verstellbar, mit Sitzkissen, 1 Auszug, 1 Griff verchromt,
mit Rollen, die bei Belastung stoppen
Weiß Hochglanz-Lackierung
Eiche Echtholz furnier
Wenge Pangar Echtholz furnier

Y816072000
Y816070000
Y816071000

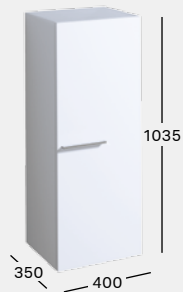

SEITENSCHRANK* B 400 / H 1035 / T 350

1 Türanschlag rechts / links, 1 Griff verchromt, 2 feste Einlegeböden
Weiß Hochglanz-Lackierung
Eiche Echtholz furnier
Wenge Pangar Echtholz furnier

Y816052000
Y816050000
Y816051000

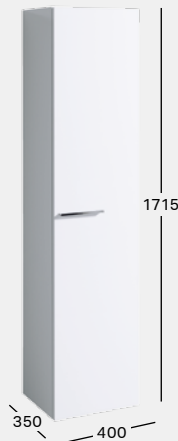

HOCHSCHRANK* B 400 / H 1715 / T 350

1 Türanschlag rechts / links, 1 Griff verchromt, 4 feste Einlegeböden, mit
Spiegel auf der Innentür und Lichtleiste, inkl. Transformator 230 V / 12 V
Weiß Hochglanz-Lackierung
Eiche Echtholz furnier
Wenge Pangar Echtholz furnier

816002000
816000000
Y816001000



EINSATZ FÜR AUSZUG BEI WASCHTISCHUNTERSCHRÄNKEN*

600 mm
700 mm
800 mm
1000 mm

516060000
516070000
516080000
516100000

* Auslauf ab 01.01.2018. Produkte verfügbar, solange der Vorrat reicht.

Alle Artikelnummern zu diesem Sortiment finden Sie auch online unter
www.keramag.de/bad-serien



←
Die Kunst der Kombination: Die Materialien und Oberflächen der Waschtischunterschänke lassen sich ganz unterschiedlich kombinieren und zusammenstellen.

MATERIALIEN

KERAMIK

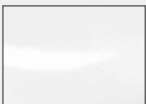

weiß-alpin

KERAMAG SILK BADMÖBEL FARBEN, FEUCHTIGKEITSBESTÄNDIG

KORPUS / FRONT

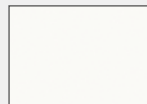

weiß Hochglanz-
Lackierung



Eiche Echtholz-
furnier



Wenge Pangar
Echtholz furnier



Selbststeinzug
Schubladen /
Auszüge



Verdeckte
Boden-
befestigung



Bodenfreiheit
≥ 60 mm



Komfort-
sitzhöhe
≥ 30 mm



Absenkauto-
matik WC-Sitz

**30 JAHRE
KERATECT®
GARANTIE**

KeraTect®

KERAMAG PRECIOSA II FÜR ARCHITEKTONISCH PRÄZISE RAUMKONZEPTE





Klare Strukturen für durchdacht geplante Raumkonzepte. Eine Design-Serie in konsequent reduzierter Formensprache, mit Rechteck und Kreis in grafisch reiner Verbindung. Keramag Preciosa II verkörpert Klarheit und Präzision mit der Kraft einer ästhetisch aufs Wesentliche reduzierten Form.

GEEIGNET FÜR:



1-/2-FAMILIEN-HÄUSER



HOTELS UND
GASTRONOMIE



PFLEGE-
EINRICHTUNGEN



ARBEITSSTÄTTEN



TRANSIT, MESSEN,
SPORTSTÄTTEN

KERAMAG PRECIOSA II

WASCHTISCHE UND BADMÖBEL

- Minimalistisches, architektonisch klares Design
- Keramiken und Badmöbel aus einem Guss
- Mit KeraTect® Spezialglasur erhältlich

KeraTect®

Die Beschränkung auf das Wesentliche als zentrales Gestaltungsmerkmal: Mit der Verbindung von Kreis und Rechteck wendet sich die Design-Serie Keramag Preciosa II an alle, die architektonisch klare Linien und Strukturen erwarten.



KOMPROMISSLOSE DESIGNLINIE

Kreisrundes Becken, klar rechteckige Außenkontur: Die Waschtische von Keramag Preciosa II zeigen eine kompromisslos klare Gestaltungslinie. Handtuchhalter setzen die geometrische Beckenkontur fort. Die Form findet sich auch in den exakt auf Gehrung gearbeiteten Unterschränken wieder. Die Kreisform greifen auch die Chromgriffe der Badmöbel auf, die puristisch in weiß hochglänzend lackiert sind.

1 Passende Handtuchhalter unterstreichen die Designlinie von Keramag Preciosa II. **2** Waschtischunterschrank, genau auf das Format des Waschtischs abgestimmt. **3** Viel Platz für alles, was im Bad griffbereit sein soll: Hochschrank mit Keramag Preciosa II typischem Griff.



KERAMAG PRECIOSA II

WC UND BIDET, BADEWANNEN UND DUSCHLÖSUNGEN



- Exklusive WC- und Bidet-Keramiken mit verdeckter Befestigung und passendem Deckel
- Mit KeraTect® Spezialglasur erhältlich

KeraTect®



EMPFEHLUNG



Passendes Dusch-WC
Geberit AquaClean Mera

Mehr Informationen finden Sie auf **Seite 404**

EMPFEHLUNG



Passende
Duschlösungen

Finden Sie ab **Seite 412**

**MINIMALISTISCHE WC-KERAMIK
FÜR MAXIMALE DESIGNQUALITÄT**

Klare Formen kennzeichnen auch WC und Bidet der Design-Serie Keramag Preciosa II mit verdeckter Befestigung. Der WC-Sitz passt perfekt auf die Keramik und ist mit Absenkautomatik ausgestattet. Die Badewannen der Design-Serie besitzen eine sanft gerundete Innenform im geometrischen Rechteck der Umrandung.

**SPA-ERLEBNISSE FÜR VIELE
BADEINRICHTUNGEN**

Die Badewannen der Design-Serie Keramag Preciosa II besitzen eine sanft gerundete Innenform im geometrischen Rechteck der Wannenumrandung.



WASCHTISCH B 600 / T 500

Schaftventil mit Ablaufkappe für Waschtische ohne Überlauf

Mit Hahnloch, mit Überlauf

123260000

Ohne Hahnloch, ohne Überlauf

123261000

Mit Hahnloch, ohne Überlauf

123262000



WASCHTISCHUNTERSCHRANK*

B 590 / H 255 / T 490

1 Auszug, 1 Griff verchromt

800760000

Weiß Hochglanz-Lackierung



HANDTUCHHALTER H 100 / T 20

verchromt

B 485, seitliche Montage

500750000



WASCHTISCH B 900 / T 500

Schaftventil mit Ablaufkappe für Waschtische ohne Überlauf

Mit Hahnloch, mit Überlauf

123290000

Ohne Hahnloch, ohne Überlauf

123291000

Mit Hahnloch, ohne Überlauf

123292000



WASCHTISCHUNTERSCHRANK*

B 890 / H 255 / T 490

1 Auszug, 1 Griff verchromt

800790000

Weiß Hochglanz-Lackierung



HANDWASCHBECKEN B 400 / T 280

Hahnloch rechts, ohne Überlauf

273240000



HANDWASCHBECKEN-UNTERSCHRANK*

B 390 / H 425 / T 270

1 Türanschlag rechts / links, 1 Griff verchromt

800740000

Weiß Hochglanz-Lackierung



HANDTUCHHALTER B 395 / H 100 / T 20

verchromt, zur Frontmontage

Handtuchhalter

500740000

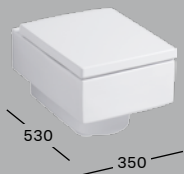

TIEFSPÜL-WC* B 350 / T 530

6 l, wandhängend

Tiefspül-WC

203200000

WC-Sitz mit Absenkautomatik

571280000



BIDET* B 350 / T 530

wandhängend

Bidet

233200000

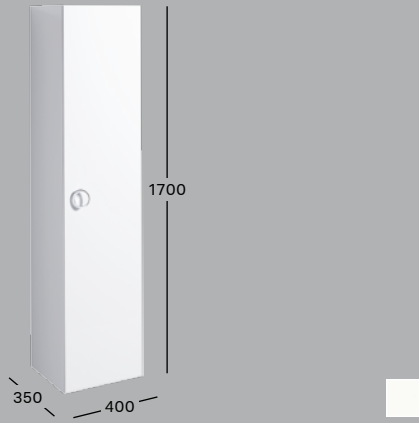
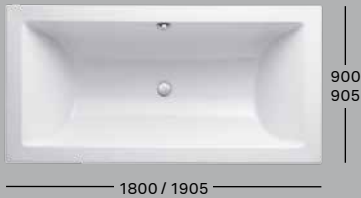

RECHTECKWANNE*

L 1800 / B 900 / T 470
L 1905 / B 905 / T 430

600385000
600395000

HOCHSCHRANK* B 400 / H 1700 / T 350

1 Tür, Türanschlag rechts / links, 1 Griff verchromt,
1 fester Boden, 4 verstellbare Glaseinlegeböden
Weiß Hochglanz-Lackierung **800700000**

* Auslauf ab 01.01.2018. Produkte verfügbar, solange der Vorrat reicht.

Alle Artikelnummern zu diesem Sortiment finden Sie auch online unter www.keramag.de/bad-serien

MATERIALIEN

KERAMAG PRECIOSA II BADMÖBEL FARBEN,
FEUCHTIGKEITSBESTÄNDIG

KERAMIK



weiß-alpin

SANITÄR-ACRYL



weiß-alpin

KORPUS / FRONT

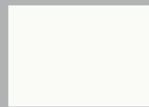

weiß Hochglanz-
Lackierung



Selbsteinzug
Schubladen /
Auszüge



Bodenfreiheit
≥ 60 mm



Absenkauto-
matik WC-Sitz



Verdeckte
Wandbe-
festigung

**30 JAHRE
KERATECT®
GARANTIE**

KeraTect®

KERAMAG PRECIOSA

DIE QUADRATUR DES KREISES





Klassisch und zeitlos zeigt sich die Design-Serie Keramag Preciosa. Mit immer wieder neuen Interpretationen der geometrischen Grundformen Kreis und Rechteck passt sie in zeitlos moderne Badwelten.

GEEIGNET FÜR:



1-/2-FAMILIEN-HÄUSER



HOTELS UND
GASTRONOMIE



PFLEGE-
EINRICHTUNGEN



ARBEITSSTÄTTEN



TRANSIT, MESSEN,
SPORTSTÄTTEN

KERAMAG PRECIOSA

WASCHTISCHE UND EINBAUVARIANTEN

- Reduzierte Formensprache für zeitlose Einrichtungen
- Alle Sanitärgegenstände in einer Designlinie
- Mit KeraTect® Spezialglasur erhältlich

KeraTect®

Vielfältige Variationsmöglichkeiten für alle, die eine klare Linie in der Badeinrichtung fahren möchten: Die Design-Serie Keramag Preciosa beweist, wie vielschichtig sich die einfache Urform des Kreises immer wieder neu interpretieren lässt.



RUNDE SACHE: DIE WASCHTISCHE

Beim Waschtisch steht das kreisrunde Innenbecken in spannendem Kontrast zur strengen Rechteckform der Außenkontur. Beim Einbau- und Unterbau-Waschtisch bildet der Unterschrank oder eine Konsole die geometrische Basis des runden Beckens. Der Aufsatzwaschtisch weckt Assoziationen an die Waschsüßel aus längst vergangenen Tagen – gepaart mit modernstem Komfort.

1 Aufsatzwaschtisch: die Waschsüßel modern interpretiert. **2** Einbau-Waschtisch mit runder Kontur. **3** Unterbau-Waschtisch. **4** Einbau-Waschtisch mit Wandarmatur.

KERAMAG PRECIOSA

WC UND BIDET, URINAL, BADE- UND DUSCH- WANNEN



MONOLITHISCH: WC, BIDET, URINAL UND WANNE

Die klare kubische Außenkontur von WC und Bidet wirkt monolithisch. Sitz und Deckel mit SoftClosing ergänzen die Design-Serie. Keramag empfiehlt die Urinale Keramag Centaurus, deren kreisrunde Keramiköffnung zum Design von Keramag Preciosa passt.



Komfortable Wanne mit sanft gerundeter Innenform und rechteckigem Rahmen.

EMPFEHLUNG



Zu Keramag Preciosa passen die Urinale **Keramag Centaurus**

Alle Kombinationen der Serien auf **Seite 461**

EMPFEHLUNG

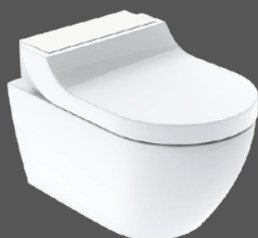

Passendes Dusch-WC **Geberit AquaClean Tuma**

Mehr Informationen finden Sie auf **Seite 408**

EMPFEHLUNG



Passende **Duschlösungen**

Finden Sie ab **Seite 412**



- WC und Bidet mit verdeckter Wandbefestigung
- Zwei Wannengrößen
- Mit KeraTect® Spezialglasur erhältlich





WASCHTISCH B 600 / T 550
Mit Hahnloch, mit Überlauf
Ohne Hahnloch, mit Überlauf
Mit Hahnloch, ohne Überlauf

253200000
253220000
253230000



WASCHTISCH B 800 / T 550
Mit Hahnloch, mit Überlauf
Ohne Hahnloch, mit Überlauf

124280000
124282000



WASCHTISCH B 1000 / T 550
Mit Hahnloch, mit Überlauf

124200000



DOPPELWASCHTISCH B 1300 / T 550
Mit Hahnloch, mit Überlauf

133200000



AUFSETZWASCHTISCH* Ø 460
Ohne Hahnloch, mit Überlauf

248000000



UNTERBAUWASCHTISCH* Ø 380
Ohne Hahnloch, mit Überlauf

248220000



EINBAUWASCHTISCH* Ø 420
Mit Hahnloch, mit Überlauf

248110000



EINBAUWASCHTISCH* Ø 500
Mit Hahnloch mit Überlauf

248100000



EINBAUWASCHTISCH* Ø 460
Ohne Hahnloch, mit Überlauf

248120000

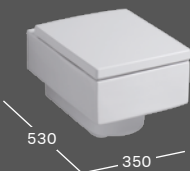

TIEFSPÜL-WC* B 350 / T 530
6 l, wandhängend
Tiefspül-WC
WC-Sitz mit Absenkautomatik

203200000
571280000



BIDET* B 350 / T 530
wandhängend
Bidet

233200000



RECHTECKWANNE*
 L 1800 / B 900 / T 470
 L 1905 / B 905 / T 430

600385000
600395000

KLARE KUBISCHE AUßENKONTUR,
 VERDECKTE BEFESTIGUNG

Die Preciosa WC-Keramik setzt die kompromisslos geometrische Gestaltung der Preciosa Design-Serie konsequent um.



* Auslauf ab 01.01.2018. Produkte verfügbar, solange der Vorrat reicht.

Alle Artikelnummern zu diesem Sortiment finden Sie auch online unter www.keramag.de/bad-serien

MATERIALIEN

KERAMIK



weiß-alpin

SANITÄR-ACRYL



weiß-alpin



Verdeckte
 Wandbe-
 festigung



Bodenfreiheit
 ≥ 60 mm



Absenkauto-
 matik WC-Sitz

**30 JAHRE
 KERATECT®
 GARANTIE**

KeraTect®



GÄSTEBÄDER KONZEPTE FÜR KLEINE RÄUME

Sie sind Rückzugsort für Besucher und willkommene Alternative, wenn im Hauptbad großer Andrang herrscht. Und lassen sich mit cleveren Einrichtungskonzepten in kleine Badjuwelen verwandeln. Aus jedem Raum das Beste machen.

KERAMAG ICON XS

HIER SIND GÄSTE
HOCHWILLKOMMEN





Modern und geradlinig: Keramag iCon xs unterstützt eine klare Raumarchitektur in kleinen Bädern. Die Serie umfasst Waschtische mit geringer Bautiefe, interessante Ecklösungen, Badmöbel und Spiegелеlemente, die perfekt an kleine oder ungünstig geschnittene Grundrisse angepasst sind. Keramag iCon xs ist das Komplettprogramm für Gästebäder mit Anspruch.

GEEIGNET FÜR:



**GESCHOSS-
WOHNUNGSBAU**



1-/2-FAMILIEN-HÄUSER



**HOTELS UND
GASTRONOMIE**

KERAMAG ICON XS

WASCH- TISCHE UND BAD- MÖBEL

- Platzsparende Lösungen für kleine Räume
- Geringe Tiefe durch seitliche Hahnlochbank
- Ecklösungen
- Passende schlanke Badmöbel

Auch bei beengten Platzverhältnissen können Sie mit Keramag iCon xs attraktive Waschplätze mit einladender Atmosphäre einrichten.

WASCHTISCHLÖSUNGEN FÜR KLEINE GRUNDRISSE

Die Waschtische sind speziell für kleine Bäder oder Gäste-WCs konzipiert. Sie bieten vielfältige Lösungen für beengte Platzverhältnisse. Seitliche Ablagen und Hahnlöcher erlauben geringe Bautiefen. Und Ecklösungen machen den Einbau auch in Nischen möglich. Passende Waschtischunterschranke und schlanke Seitenschränke bieten auch auf kleinen Grundrissen großzügigen Stauraum.



1 Attraktive Ecklösung, die auch in sehr kleine Räume passt. **2** Passende Unter- und Seitenschränke für Stauraum in kleinen Bädern. **3** Seitliche Hahnlochbank für geringe Bautiefe.

KERAMAG ICON XS

WCS FÜR KLEINE RÄUME

Keramag iCon xs WC-Keramiken verbinden eine kompakte Bauform mit Premium-Funktionen.

PLATZSPAREND UND ELEGANT

Im Gäste-WC oder in einem kleinen Bad müssen Ihre Kunden nicht auf modernen Komfort verzichten. Keramag iCon xs WC-Keramiken gibt es mit platzsparend verkürzter Ausladung. Mit spülrandloser Rimfree® Technologie, im Premium-Design mit geschlossener Außenkontur und verdeckter Befestigung sowie mit attraktiven Sitzen und Deckeln erfüllen sie hohe Ansprüche an Ästhetik, Komfort und Reinigungsfreundlichkeit.



EMPFEHLUNG



Passendes Dusch-WC
Geberit AquaClean Tuma

Mehr Informationen finden Sie auf **Seite 408**

KeraTect®

Rimfree®



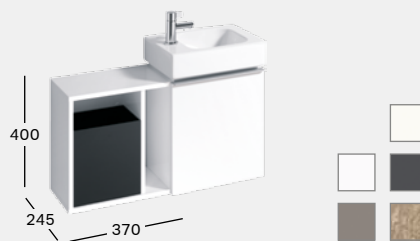
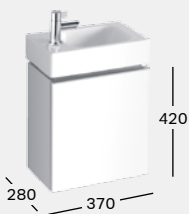

HANDWASCHBECKEN B 380 / T 280

ohne Überlauf

Mit Hahnloch links

124836000

Mit Hahnloch rechts

124736000

HANDWASCHBECKEN-UNTERSCHRANK

B 370 / H 420 / T 280

1 Tür, Türanschlag rechts, 1 Griff verchromt

Alpin Hochglanz-Lackierung

840037000

Platin Hochglanz-Lackierung

840039000

Alpin Matt-Lackierung

841037000

Lava Matt-Lackierung

841038000

Holzstruktur Eiche natur

841039000

Melaminharzdekor

SEITENELEMENT B 370 / H 400 / T 245

mit Box in Plexiglas schwarz

Alpin Hochglanz-Lackierung

840137000

Platin Hochglanz-Lackierung

840139000

Alpin Matt-Lackierung

841137000

Lava Matt-Lackierung

841138000

Holzstruktur Eiche natur

841139000

Melaminharzdekor

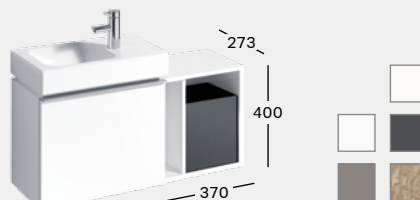

WASCHTISCH, ASYMMETRISCH B 530 / T 310

ohne Überlauf

Mit Hahnloch links

124153000

Mit Hahnloch rechts

124053000

WASCHTISCHUNTERSCHRANK

B 520 / H 420 / T 308

1 Auszug, 1 Griff verchromt

Alpin Hochglanz-Lackierung

840052000

Platin Hochglanz-Lackierung

840054000

Alpin Matt-Lackierung

841052000

Lava Matt-Lackierung

841053000

Holzstruktur Eiche natur

841054000

Melaminharzdekor

SEITENELEMENT B 370 / H 400 / T 273

mit Box in Plexiglas schwarz

Alpin Hochglanz-Lackierung

840237000

Platin Hochglanz-Lackierung

840239000

Alpin Matt-Lackierung

841237000

Lava Matt-Lackierung

841238000

Holzstruktur Eiche natur

841239000

Melaminharzdekor

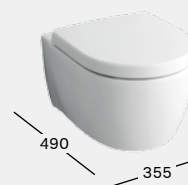
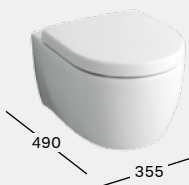

ECKHANDWASCHBECKEN

SCHENKELLÄNGE 330

Mit Hahnloch, ohne Überlauf

124729000

TIEFSPÜL-WC B 355 / T 490

kurz, 4,5 / 6 l, wandhängend

Tiefspül-WC

204030000

WC-Sitz

574120000

WC mit Absenkautomatik

574130000

WC-Sitz Slim, Wrap-over, mit

Absenkautomatik, antibakteriell

574950000

RIMFREE® TIEFSPÜL-WC B 355 / T 490

kurz, spülrandlos, 4,5 / 6 l, wandhängend

Tiefspül-WC

204070000

WC-Sitz

574120000

WC mit Absenkautomatik

574130000

WC-Sitz Slim, Wrap-over, mit

Absenkautomatik, antibakteriell

574950000



LICHTSPIEGELELEMENT B 370 / H 1100 / T 45
 230 V, ~ 50 Hz, 9 W, IP44, Schutzklasse 1,
 Energieklasse A++
 Beleuchtung nach oben: LED 12 V DC, 6 W,
 4200 K, 780 lm
 Beleuchtung nach unten: LED 12 V DC, 3 W,
 4200 K, 390 lm
 Lichtspiegelement **840537000**



REGAL MIT SPIEGEL B 280 / H 1200 / T 140
 kombinierbar mit Seitenelementen oder frei
 im Raum platzierbar
 Alpin Hochglanz-Lackierung **840028000**
 Platin Hochglanz-Lackierung **840030000**
 Alpin Matt-Lackierung **841028000**
 Lava Matt-Lackierung **841029000**
 Holzstruktur Eiche natur
 Melaminharzdekor **841030000**

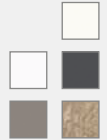
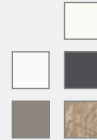

ABLAGE B 370 / H 50 / T 165
 Alpin Hochglanz-Lackierung **840337000**
 Platin Hochglanz-Lackierung **840339000**
 Alpin Matt-Lackierung **841337000**
 Lava Matt-Lackierung **841338000**
 Holzstruktur Eiche natur
 Melaminharzdekor **841339000**

Alle Artikelnummern zu diesem Sortiment finden Sie auch online unter
www.keramag.de/bad-serien

MATERIALIEN

KERAMIK



weiß-alpin

KERAMAG ICON XS BADMÖBEL FARBEN, FEUCHTIGKEITSBESTÄNDIG

KORPUS / FRONT

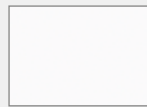

alpin
 Hochglanz-
 Lackierung



platin
 Hochglanz-
 Lackierung

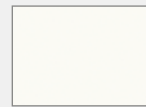

alpin Matt-
 Lackierung



lava Matt-
 Lackierung



Holzstruktur
 Eiche natur
 Melaminharz-
 dekor



Verdeckte
 Wandbefes-
 tigung
 PlugFix



Bodenfreiheit
 ≥ 60 mm



Absenkauto-
 matik WC-Sitz



Spülung
 4,5 Liter

**30 JAHRE
 KERATECT®
 GARANTIE**

KeraTect®

Rimfree®

KERAMAG RENOVA NR. 1 COMPRIMO BEHAGLICHKEIT AUF KLEINSTEM RAUM





Kleine Bäder attraktiv einzurichten, wird mit der Komplettbad-Serie Keramag Renova Nr. 1 Comprimo ganz einfach. Mit platzsparenden Lösungen in moderner, klarer Formensprache lassen sich auch kleine Badräume attraktiv und anspruchsvoll einrichten.

GEEIGNET FÜR:



GESCHOSS-
WOHNUNGSBAU



1-/2-FAMILIEN-HÄUSER



HOTELS UND
GASTRONOMIE



BILDUNGS-
EINRICHTUNGEN

KERAMAG RENOVA NR. 1 COMPRIMO

WASCHTISCHE UND BADMÖBEL



Wenn wenig Platz zur Verfügung steht, muss sich der Waschtisch optimal nach dem Grundriss richten. KeraMag Renova Nr. 1 Comprimo zeigt, wie gut das aussehen kann und dass es für jeden Raum den richtigen Waschplatz gibt.



CLEVERE RAUM AUSNUTZUNG

Das Programm bietet raumsparende Produktvielfalt rund um den Waschtisch und mehr. Schlanke Becken mit reduzierter Bautiefe, Modelle, bei denen Ablagen und Wasserarmatur seitlich statt hinten sitzen, und Ecklösungen bieten Einrichtungsmöglichkeiten für jeden Raumzuschnitt.

VIEL STAURAUIM IM KLEINEN BAD

Unterschränke gibt es genau passend zu allen Beckenformen. So bekommen auch kleine Bäder großzügigen Stauraum. Die Kontur der Unterschränke, die es in weiß und hellgrau matt oder hochglanz gibt, ist leicht zurückgesetzt und gibt so den Waschtischen optische Leichtigkeit. Die Türen sind mit großen Chromgriffen leicht zu öffnen und schließen sanft.



- Vielfältige Waschtische für beengte Platzverhältnisse
- Passende Unterschränke und Badmöbel in eleganter Optik
- Clevere Details, die Platz sparen und die Alltagsnutzung verbessern

1 Seitlich angebrachte Armaturen für eine geringere Tiefe des Waschbeckens. **2** Der integrierte Handtuchhalter im Unterschrank spart Platz und ist gut erreichbar. **3** Handwaschbecken und passender Unterschrank über Eck: dank der Rundung vorn auch für sehr kleine Räume geeignet.

KERAMAG RENOVA NR. 1 COMPRIMO

WCS MIT KURZER AUSLADUNG

Kleine Maße, großer Effekt: Platz sparen lässt sich auch an der Toilette. Verkürzte Ausladungen der WC-Keramiken schenken mehr Bewegungsfreiheit am WC.



MEHR BEINFREIHEIT IN ENGEN RÄUMEN

Die Ausladung der WC-Keramiken von Keramag Renova Nr. 1 Comprimo ist gegenüber normalen WCs um einige Zentimeter verkürzt. Mit einer Bautiefe von 485 Millimeter passt das Modell mit sanft geometrischer Form perfekt zu den Waschtischen. Mit nur 480 Millimeter Ausladung fällt das klassisch gerundete Modell noch etwas kürzer aus.

Beide WC-Keramiken sind als Tiefspüler wandhängend verfügbar.



EMPFEBHLUNG

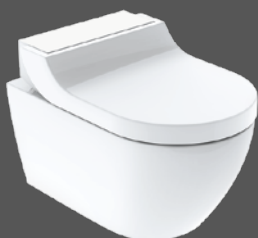

Passendes Dusch-WC
Geberit AquaClean Tuma

1 WC in modernem eckigen Design mit verkürzter Ausladung. **2** Noch mehr Beinfreiheit: abgerundete WC-Keramik. **3** Auch mit Absenkautomatik erhältlich.

Mehr Informationen finden Sie auf Seite 408



- WC-Keramiken mit verkürzter Ausladung
- Schlankes Design lässt den Raum größer wirken
- Mit KeraTect® Spezialglasur erhältlich



- Raumspar-Wanne mit verkürzten Einbaumaßen
- Verjüngung der Wanne links- oder rechtsseitig verfügbar



KERAMAG RENOVA NR. 1 COMPRIMO

BADE- UND DUSCHWANNEN

Entspannt baden: Mit raumsparenden Wannen müssen Kunden auch in kleinen Badezimmern nicht auf ein Vollbad verzichten.

UNGÜNSTIGE GRUNDRISSE INTELLIGENT NUTZEN

Auch in kleinen Bädern lassen sich vollwertige Badewannen einbauen, die für kompromisslosen Badespaß stehen. Die asymmetrischen Raumspar-Badewannen der Keramag Renova Nr. 1 Comprimo Serie sind kürzer als normale Wannen und bieten dennoch Bewegungsfreiheit und angenehmen Liegekomfort. Die Form, die sich zu den Füßen hin von 750 auf 500 Millimeter verjüngt, lässt Freiraum trotz der kompakten Maße und nutzt auch ungünstiger geschnittene Grundrisse optimal.



Durch die asymmetrische Bauform lässt sich auch bei beengten Platzverhältnissen eine vollwertige Wanne einbauen.

EMPFEHLUNG



Passende Bade- und Duschwannen gibt es von **Keramag Renova Nr. 1**

Alle Kombinationen der Serien auf **Seite 210**



WASCHTISCH B 550 / T 370
 kombinierbar mit Halbsäule
 Mit Hahnloch, mit Überlauf

226155000



WASCHTISCHUNTERSCHRANK B 500 / H 604 / T 337
 1 Tür, Türanschlag rechts / links, 1 fester Einlegeboden, 1 Griff,
 kombinierbar mit Möbelfüßen
 Korpus: weiß Matt-Lackierung,
 Front: weiß Hochglanz-Lackierung
 Korpus: hellgrau Matt-Lackierung,
 Front: hellgrau Hochglanz-Lackierung

KORPUS



FRONT



862055000

862056000



WASCHTISCH B 600 / T 370
 kombinierbar mit Halbsäule
 Mit Hahnloch, mit Überlauf

226160000



WASCHTISCHUNTERSCHRANK B 549 / H 604 / T 337
 1 Tür, Türanschlag rechts / links, 1 fester Einlegeboden, 1 Griff,
 kombinierbar mit Möbelfüßen
 Korpus: weiß Matt-Lackierung,
 Front: weiß Hochglanz-Lackierung
 Korpus: hellgrau Matt-Lackierung,
 Front: hellgrau Hochglanz-Lackierung

KORPUS



FRONT



86206000

86206100



WASCHTISCH B 650 / T 370
 Ablagefläche links, kombinierbar mit Halbsäule
 Mit Hahnloch, mit Überlauf

226265000



WASCHTISCHUNTERSCHRANK B 590 / H 604 / T 337
 inkl. Handtuchhalter links, 1 Tür, Türanschlag rechts, 1 Griff,
 kombinierbar mit Möbelfüßen
 Korpus: weiß Matt-Lackierung,
 Front: weiß Hochglanz-Lackierung
 Korpus: hellgrau Matt-Lackierung,
 Front: hellgrau Hochglanz-Lackierung

KORPUS



FRONT



862265000

862266000



WASCHTISCH B 650 / T 370
 Ablagefläche rechts, kombinierbar mit Halbsäule
 Mit Hahnloch, mit Überlauf

226165000



WASCHTISCHUNTERSCHRANK B 590 / H 604 / T 337
 inkl. Handtuchhalter rechts, 1 Tür, Türanschlag links, 1 Griff,
 kombinierbar mit Möbelfüßen
 Korpus: weiß Matt-Lackierung,
 Front: weiß Hochglanz-Lackierung
 Korpus: hellgrau Matt-Lackierung,
 Front: hellgrau Hochglanz-Lackierung

KORPUS



FRONT



862065000

862066000



HANDWASCHBECKEN B 400 / T 250
 asymmetrisch, mit Überlauf
 Hahnloch rechts
 Hahnloch links

276140000
276240000



HANDWASCHBECKEN-UNTERSCHRANK B 348 / H 604 / T 222
 1 Tür, Türanschlag rechts / links, 1 fester Einlegeboden, 1 Griff,
 kombinierbar mit Möbelfüßen
 Korpus: weiß Matt-Lackierung,
 Front: weiß Hochglanz-Lackierung
 Korpus: hellgrau Matt-Lackierung,
 Front: hellgrau Hochglanz-Lackierung



862040000

862041000



HANDWASCHBECKEN B 450 / T 340
 kombinierbar mit Halbsäule
 Mit Hahnloch, mit Überlauf

276145000



HANDWASCHBECKEN-UNTERSCHRANK B 400 / H 604 / T 310
 1 Tür, Türanschlag rechts / links, 1 fester Einlegeboden, 1 Griff,
 kombinierbar mit Möbelfüßen
 Korpus: weiß Matt-Lackierung,
 Front: weiß Hochglanz-Lackierung
 Korpus: hellgrau Matt-Lackierung,
 Front: hellgrau Hochglanz-Lackierung



862045000

862046000



HANDWASCHBECKEN B 500 / T 250
 mit Überlauf
 Asymmetrisch, Hahnloch links

276350000



HANDWASCHBECKEN-UNTERSCHRANK B 448 / H 604 / T 222
 inkl. Handtuchhalter rechts, 1 Tür, Türanschlag links,
 1 fester Einlegeboden, 1 Griff, kombinierbar mit Möbelfüßen
 Korpus: weiß Matt-Lackierung,
 Front: weiß Hochglanz-Lackierung
 Korpus: hellgrau Matt-Lackierung,
 Front: hellgrau Hochglanz-Lackierung



862050000

862051000



HANDWASCHBECKEN B 500 / T 250
 mit Überlauf
 Hahnloch rechts
 Asymmetrisch, Hahnloch rechts

276150000
276250000



HANDWASCHBECKEN-UNTERSCHRANK B 448 / H 604 / T 222
 inkl. Handtuchhalter links, 1 Tür, Türanschlag rechts,
 1 fester Einlegeboden, 1 Griff, kombinierbar mit Möbelfüßen
 Korpus: weiß Matt-Lackierung,
 Front: weiß Hochglanz-Lackierung
 Korpus: hellgrau Matt-Lackierung,
 Front: hellgrau Hochglanz-Lackierung



862250000

862251000



ECKWASCHTISCH SCHENKELLÄNGE 500
Mit Hahnloch, mit Überlauf

226150000



ECKWASCHTISCH-UNTERSCHRANK SCHENKELLÄNGE 482 / H 604
2 Türen, 2 Griffe, 1 fester Einlegeboden, kombinierbar mit Möbelfüßen
Korpus: weiß Matt-Lackierung,
Front: weiß Hochglanz-Lackierung
Korpus: hellgrau Matt-Lackierung,
Front: hellgrau Hochglanz-Lackierung

KORPUS



FRONT



862150000

862151000



ECKHANDWASCHBECKEN SCHENKELLÄNGE 320
Mit Hahnloch, mit Überlauf

276132000



ECKHANDWASCHBECKEN-UNTERSCHRANK
SCHENKELLÄNGE 300 / H 604
2 Türen, 2 Griffe, 1 fester Einlegeboden, kombinierbar mit Möbelfüßen
Korpus: weiß Matt-Lackierung,
Front: weiß Hochglanz-Lackierung
Korpus: hellgrau Matt-Lackierung,
Front: hellgrau Hochglanz-Lackierung

KORPUS



FRONT



862132000

862133000



HALBSÄULE B 215 / H 315
passend für alle Waschtische und Handwaschbecken B 450
Halbsäule

296250000



MÖBELFÜßE H 150 - 165
2 Stück, optional für alle Unterschränke, Aluminium matt
Möbelfüße

500550000



TIEFSPÜL-WC B 350 / T 485
4,5 / 6 l, wandhängend
Tiefspül-WC
Keramag Renova Nr. 1 Plan WC-Sitz
Keramag Renova Nr. 1 Plan WC-Sitz mit Absenkautomatik

206145000

572180000

572120000



TIEFSPÜL-WC B 355 / T 480
4,5 / 6 l, wandhängend
Tiefspül-WC
Keramag Renova Nr. 1 Plan WC-Sitz
Keramag Renova Nr. 1 Plan WC-Sitz mit Absenkautomatik

203245000

573075000

573085000



BADEWANNE L 1600 / B 500 / 750 / T 420
mit Raumspareffekt, rechts
Badewanne

657260000



BADEWANNE L 1600 / B 500 / 750 / T 420
mit Raumspareffekt, links
Badewanne

657261000



LICHTSPIEGELELEMENT* B 400 / H 800 / T 35
mit Schalter
Lichtspiegeelement

Y862340000



LICHTSPIEGELELEMENT* B 500 / H 650 / T 35
mit Schalter
Lichtspiegeelement

862350000



LICHTSPIEGELELEMENT* B 600 / H 650 / T 35
mit Schalter
Lichtspiegeelement

862360000

* LED 12 V DC, 6 W, 6400 K, 780 lm, 230 V, ~ 50 Hz,
IP44, Schutzklasse 1, Energieklasse A++

Alle Artikelnummern zu diesem Sortiment finden Sie auch online unter
www.keramag.de/bad-serien

MATERIALIEN

KERAMAG RENOVA NR. 1 COMPRIMO BADMÖBEL FARBEN,
FEUCHTIGKEITSBESTÄNDIG

KERAMIK



weiß-alpin

SANITÄR-ACRYL



weiß-alpin

KORPUS



weiß Matt-
Lackierung

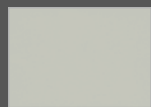

hellgrau Matt-
Lackierung

FRONT

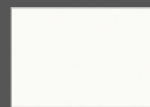

weiß Hochglanz-
Lackierung

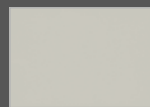

hellgrau Hoch-
glanz-Lackierung



Kerafix



Bodenfreiheit
≥ 60 mm



Absenkauto-
matik WC-Sitz



Spülung
4,5 Liter

**30 JAHRE
KERATECT®
GARANTIE**

KeraTect®



A high-speed photograph of water splashing onto a dark, textured surface, creating a crown-like shape with many droplets in the air. The background is dark and out of focus.

UNTERBAU-, EINBAU- UND AUFSATZ- WASCHTISCHE

Sie sind die moderne Interpretation der klassischen Waschschüssel: Aufsatzwaschtische verbinden die Urform des Waschplatzes mit zeitgemäßer Formensprache und Funktionen für unsere heutigen Komfortansprüche. Für Waschplätze mit Stil und Individualität.

WASCHPLÄTZE MODERN INTERPRETIERT





Aufsatz-, Einbau- und Unterbauwaschtische bieten Individualität bei der Badeinrichtung. Sie lassen sich vielfältig kombinieren, zum Beispiel mit Glas, Naturstein und Aufsatzplatten aus vielen anderen Werkstoffen.

GEEIGNET FÜR:



GESCHOSS-
WOHNUNGSBAU



1-/2-FAMILIEN-HÄUSER



HOTELS UND
GASTRONOMIE



BILDUNGS-
EINRICHTUNGEN



PFLEGE-
EINRICHTUNGEN



ARBEITSSTÄTTEN



TRANSIT, MESSEN,
SPORTSTÄTTEN

KERAMAG VARIFORM

HOTELS UND GASTRONOMIE

MODERNE BADEZIMMER INDIVIDUELL GESTALTET

Mit VariForm Aufsatz- oder Einbauwaschtischen lassen sich Hotelbäder höchst individuell planen. Trägerplatten können genau passend zum Einrichtungsstil des Hotelzimmers gewählt werden, ebenso wie die Waschtische VariForm, die es in allen geometrischen Grundformen gibt. Das zeitlose Keramikweiß der Waschtische passt zu nahezu allen Farben und Oberflächenstrukturen der Trägerplatten. Einbau- und Aufsatzwaschtische gibt es mit und ohne Hahnlochbank.



EINBAUWASCHTISCHE

Fügen sich bündig in den Unterbau ein.



AUFSATZWASCHTISCHE

Klassische Lösung für elegante Waschtische.

- 
- Ermöglichen Trägerplatten passend zum Einrichtungsstil
 - Mit und ohne Hahnlochbank
 - Sehr gut kombinierbar mit Wandarmaturen
 - Reinigungsfreundliche Waschtischkeramik

- Moderne Bauform mit schlankem Rand
- Großzügige Beckentiefe
- Aus hochwertiger Sanitärkeramik
- Mit und ohne Hahnlochbank





↑
Aufsatzwaschtische mit sanft gerundeter elliptischer Form, kombiniert mit Wandarmaturen.



KERAMAG VARIFORM PRIVATE WOHNRÄUME

AKTUELLE DESIGNTRENDS, VARIABEL UND ERGONOMISCH UMGESETZT

Der schlank geformte Rand der Keramag VariForm Waschtische passt perfekt zu den aktuellen Designtrends im Bad. Einbau- und Aufsatzwaschtische gibt es mit und ohne Hahnlochbank. Die Armatur kann als Standarmatur an der Keramik oder der Unterbauplatte oder als Wandarmatur an der Vorwandinstallation montiert werden. Alle Keramag VariForm Modelle besitzen eine großzügige Beckentiefe für ergonomische Bewegungsfreiheit und gute Funktionalität, z. B. um Wasser zu stauen. Die Waschtische aus hochwertiger Sanitärkeramik gibt es optional auch mit der pflegeleichten KeraTect® Glasur.



- Individuelle Waschtischlösungen
- Gut geeignet für Reihenwaschanlagen
- Gut kombinierbar mit berührungslosen Wand- und Standarmaturen
- Mit oder ohne Überlauf
- Glasierter Unterboden bei Einbau- und Unterbauwaschtischen

KERAMAG VARIFORM

ÖFFENTLICHE EINRICHTUNGEN

ÖFFENTLICHE BEREICHE EINLADEND GESTALTET

Für Reihenwaschanlagen in öffentlichen Bereichen bieten VariForm Unterbauwaschtische großzügige Gestaltungsmöglichkeiten. Individuelle Waschtischlösungen können passend zur Bausituation und zum Einrichtungskonzept entwickelt werden. Das zeitlose, universelle Design der Unterbauwaschtische harmoniert mit allen Plattenmaterialien, -strukturen und -farben. Die Unterbauwaschtische lassen sich sehr gut mit Wandarmaturen kombinieren, möglich sind auch Standarmaturen in den Trägerplatten.



FÜR MEHR BEWEGUNGSFREIHEIT

VariForm Unterbauwaschtische besitzen eine großzügig bemessene Beckentiefe.

AUFSATZWASCHTISCH

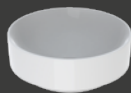

Ø 400

AUFSATZWASCHTISCH RUND Ø 400
Ohne Hahnloch, ohne Überlauf **500.768.01.2**

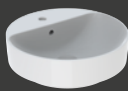

Ø 450

AUFSATZWASCHTISCH RUND Ø 450
mit Hahnlochbank
Mit Überlauf **500.769.01.2**
Ohne Überlauf **500.770.01.2**

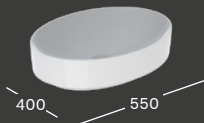

AUFSATZWASCHTISCH OVAL B 550 / T 400
Ohne Hahnloch, ohne Überlauf **500.771.01.2**

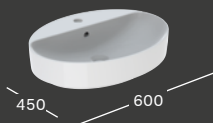

AUFSATZWASCHTISCH OVAL B 600 / T 450
mit Hahnlochbank
Mit Überlauf **500.772.01.2**
Ohne Überlauf **500.773.01.2**

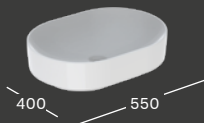

AUFSATZWASCHTISCH ELLIPTISCH
B 550 / T 400
Ohne Hahnloch, ohne Überlauf **500.774.01.2**

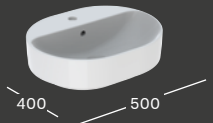

AUFSATZWASCHTISCH ELLIPTISCH
B 500 / T 400
mit Hahnlochbank
Mit Überlauf **500.775.01.2**
Ohne Überlauf **500.776.01.2**



AUFSATZWASCHTISCH ELLIPTISCH
B 600 / T 450
mit Hahnlochbank
Mit Überlauf **500.777.01.2**
Ohne Überlauf **500.778.01.2**

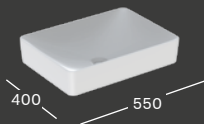

AUFSATZWASCHTISCH RECHTECKIG
B 550 / T 400
Ohne Hahnloch, ohne Überlauf **500.779.01.2**



AUFSATZWASCHTISCH RECHTECKIG
B 600 / T 450
mit Hahnlochbank
Mit Überlauf **500.780.01.2**
Ohne Überlauf **500.781.01.2**

EINBAUWASCHTISCH

NEU



Ø 400

EINBAUWASCHTISCH RUND Ø 400
 Ohne Hahnloch, mit Überlauf **500.701.01.2**
 Ohne Hahnloch, ohne Überlauf **500.703.01.2**



Ø 480

EINBAUWASCHTISCH RUND Ø 480
 mit Hahnlochbank
 Mit Überlauf **500.705.01.2**
 Ohne Überlauf **500.707.01.2**



Ø 500

HALBEINBAUWASCHTISCH RUND Ø 500
 Mit Hahnloch, mit Überlauf **500.782.01.2**



EINBAUWASCHTISCH OVAL B 500 / T 400
 Ohne Hahnloch, mit Überlauf **500.709.01.2**
 Ohne Hahnloch, ohne Überlauf **500.711.01.2**



EINBAUWASCHTISCH OVAL B 500 / T 450
 mit Hahnlochbank
 Mit Überlauf **500.713.01.2**
 Ohne Überlauf **500.715.01.2**

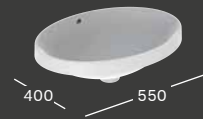

EINBAUWASCHTISCH OVAL B 550 / T 400
 Ohne Hahnloch, mit Überlauf **500.717.01.2**
 Ohne Hahnloch, ohne Überlauf **500.719.01.2**



EINBAUWASCHTISCH OVAL B 550 / T 480
 mit Hahnlochbank
 Mit Überlauf **500.721.01.2**
 Ohne Überlauf **500.723.01.2**



EINBAUWASCHTISCH OVAL B 600 / T 480
 mit Hahnlochbank
 Mit Überlauf **500.725.01.2**
 Ohne Überlauf **500.727.01.2**

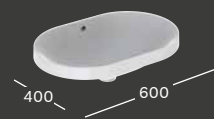

EINBAUWASCHTISCH ELLIPTISCH
 B 600 / T 400
 Ohne Hahnloch, mit Überlauf **500.729.01.2**
 Ohne Hahnloch, ohne Überlauf **500.731.01.2**



EINBAUWASCHTISCH ELLIPTISCH
 B 600 / T 450
 mit Hahnlochbank
 Mit Überlauf **500.733.01.2**
 Ohne Überlauf **500.735.01.2**



EINBAUWASCHTISCH RECHTECKIG
 B 550 / T 400
 Ohne Hahnloch, mit Überlauf **500.737.01.2**
 Ohne Hahnloch, ohne Überlauf **500.739.01.2**



EINBAUWASCHTISCH RECHTECKIG
 B 550 / T 450
 mit Hahnlochbank
 Mit Überlauf **500.741.01.2**
 Ohne Überlauf **500.743.01.2**

UNTERBAUWASCHTISCH



Ø 330

UNTERBAUWASCHTISCH RUND Ø 330

Ohne Hahnloch, mit Überlauf **500.745.01.2**
 Ohne Hahnloch, ohne Überlauf **500.747.01.2**



UNTERBAUWASCHTISCH OVAL B 420 / T 330

Ohne Hahnloch, mit Überlauf **500.749.01.2**
 Ohne Hahnloch, ohne Überlauf **500.751.01.2**

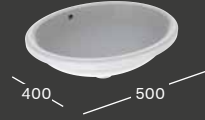

UNTERBAUWASCHTISCH OVAL B 500 / T 400

Ohne Hahnloch, mit Überlauf **500.753.01.2**
 Ohne Hahnloch, ohne Überlauf **500.755.01.2**



UNTERBAUWASCHTISCH ELLIPTISCH

B 550 / T 330
 Ohne Hahnloch, mit Überlauf **500.757.01.2**
 Ohne Hahnloch, ohne Überlauf **500.759.01.2**

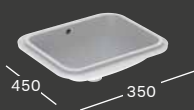

UNTERBAUWASCHTISCH RECHTECKIG

B 450 / T 350
 Ohne Hahnloch, mit Überlauf **500.761.01.2**
 Ohne Hahnloch, ohne Überlauf **500.763.01.2**



UNTERBAUWASCHTISCH RECHTECKIG

B 500 / T 400
 Ohne Hahnloch, mit Überlauf **500.765.01.2**
 Ohne Hahnloch, ohne Überlauf **500.767.01.2**

Alle Artikelnummern zu diesem Sortiment finden Sie auch online unter www.keramag.de/bad-serien

MATERIALIEN

KERAMIK



weiß-alpin



Runde Design-Linie



Ovale Design-Linie

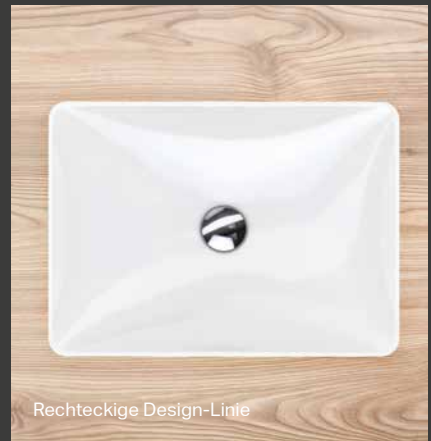

Rechteckige Design-Linie

NEU



30 JAHRE
KERATECT®
GARANTIE

Elliptische Design-Linie

Größen in Millimeter

KeraTect®

331

KERAMAG RONDO, FUTURA, WASHTOP

AUFSATZ- WASCHTISCHE MIT KLARER KANTE

Schnörkellose Geometrie für klare Badarchitektur: Aufsatzwaschtische als interessante Alternative zur Gestaltung attraktiver Waschplätze.

Klar, geradlinig und schnörkellos präsentieren sich die Keramag Aufsatzwaschtische. Keramag Futura zeigt mit konsequenter Rechteckform außen wie innen klare Kante. Mit ihrer kreisrunden Form und sanft gerundeten Innenkontur machen die Keramag Rondo Aufsatzwaschtische ihrem Namen alle Ehre. Geometrisch mit klar definierter Innenform und verschiedenen, auch verdeckten Ablaufvarianten bietet die

Keramag Washtop Serie interessante Alternativen für die Waschplatz-Gestaltung. Die drei Serien sind aus Mineralwerkstoff gefertigt. Er ist äußerst robust, hygienisch und sehr gut für den Einsatz im Objektbereich und in der Hotellerie geeignet. Kleine Kratzer oder Macken lassen sich einfach auspolieren.



Ø 480

**KERAMAG RONDO
AUFSATZWASCHTISCH* Ø 480**

Aufsatzwaschtisch aus Mineralwerkstoff,
ohne Hahnloch, ohne Überlauf
Aufsatzwaschtisch Rondo

404048016



Ø 474

KERAMAG WASHTOP R CLASSIC* Ø 474
Aufsatzwaschtisch aus Mineralwerkstoff,
mit Standardablauf, ohne Überlauf
Washtop R classic

405474016



Ø 474

KERAMAG WASHTOP R CLASSIC* Ø 474
Aufsatzwaschtisch aus Mineralwerkstoff,
mit kleiner Abdeckplatte, ohne Überlauf
Washtop R classic

406474016



Ø 474

KERAMAG WASHTOP R CLASSIC* Ø 474
Aufsatzwaschtisch aus Mineralwerkstoff, mit
Standardablauf, ohne Überlauf, kombiniert mit
Washtop Design-Abdeckplatte Ø 353
Washtop R classic **405474016**
Design-Abdeckplatte **405348016**



600

540

**KERAMAG FUTURA
AUFSATZWASCHTISCH* B 600 / T 540**
Aufsatzwaschtisch aus Mineralwerkstoff,
mit Hahnloch, mit Überlauf
Aufsatzwaschtisch Futura

404160016

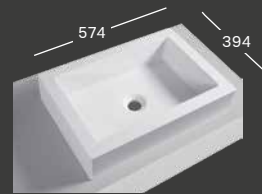

574

394

KERAMAG WASHTOP E CLASSIC* B 574 / T 394
Aufsatzwaschtisch aus Mineralwerkstoff,
mit Standardablauf, ohne Überlauf
Washtop E classic

405574016

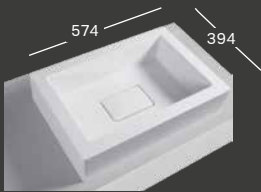

574

394

KERAMAG WASHTOP E CLASSIC* B 574 / T 394
Aufsatzwaschtisch aus Mineralwerkstoff,
mit kleiner Abdeckplatte, ohne Überlauf,
ohne Hahnloch
Washtop E classic **406574016**

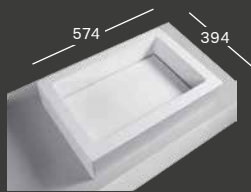

574

394

KERAMAG WASHTOP E CLASSIC* B 574 / T 394
Aufsatzwaschtisch aus Mineralwerkstoff, mit
Standardablauf, ohne Überlauf, kombiniert mit
Washtop Design-Abdeckplatte B 446 / T 266
Washtop E classic **405574016**
Design-Abdeckplatte **405446016**

Weitere Aufsatzwaschtische finden
Sie innerhalb der Serien.

Alle Artikelnummern zu diesem Sortiment finden Sie auch online unter
www.keramag.de/bad-serien

* Auslauf ab 01.01.2018. Produkte verfügbar, solange der Vorrat reicht.

MATERIALIEN

MINERALWERKSTOFF



weiß-alpin





KOMFORTABLE BADEWANNEN

Auf eine komfortable und großzügig ausgelegte Wanne legen Badkunden großen Wert. Denn das Plätschern im warmen Wasser ist eine willkommene Auszeit vom Alltag. Keramag bietet Badewannen, die in jedes Bad und jeden Grundriss ein Stück Wellness bringen.

BADEWANNEN WELLNESS NACH MAß





Für jedes Bad bietet Keramag eine Lösung, die den Bedürfnissen seiner Benutzer entspricht. Dafür gibt es verschiedene Badewannen-Modelle, -Größen und -Ecklösungen sowie -Ausstattungsvarianten für mehr Komfort in jeder Lebenssituation.

GEEIGNET FÜR:



**GESCHOSS-
WOHNUNGSBAU**



1-/2-FAMILIEN-HÄUSER



**HOTELS UND
GASTRONOMIE**



1 Keramag Comfort Plus Badewanne. 2 Nackenkissen zur sanften Kopfablage. 3 Stabiler Sitz zum Duschen oder leicht erreichbare Ablagefläche. 4 Flache Ablaufkappe zum bequemen Stehen und Sitzen im hinteren Wannenbereich.

KERAMAG COMFORT PLUS UND
COMFORT PLUS FAMILY

BADEWANNEN FÜR JEDES LEBENSALTER

Mehr Komfort für jedes Lebensalter bieten die Badewannen Keramag Comfort Plus und Keramag Comfort Plus Family. Mit besonderen Komfortideen für Groß und Klein machen sie jedes Bad zum Generationenbad.



ALLES FÜR ANGENEHME BAD- STUNDEN MIT EXTRA-KOMFORT

Die Liegefläche ist ergonomisch geformt und höchst bequem. Für gemütliches Sitzen sorgen auch die beidseitig integrierten Armablagen, und die integrierten Griffe erleichtern das Aufstehen. Das Design fügt sich harmonisch ein und ist damit eine gute Ergänzung für jedes Badambiente. Besonders komfortabel ist der links- oder rechtsseitig erweiterte Wannenrand. Er erleichtert das Ein- und Aussteigen und dient Helfern oder Pflegekräften als Sitzfläche.



Rechts- oder linksseitig erweiterter Wannenrand als Sitzfläche und Einstiegshilfe.

BADEWANNEN

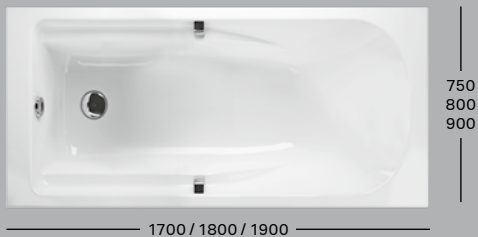

KERAMAG COMFORT PLUS BADEWANNE T 445

inkl. Wannengriffen und Ablaufabdeckkappe, kombinierbar mit Nackenkissen und Sitz in entsprechender Größe

L 1700 / B 750
L 1800 / B 800
L 1900 / B 900

600870000
600880000
600890000

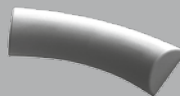

NACKENKISSEN

für Keramag Comfort Plus Badewannen

Nackenkissen

590400000

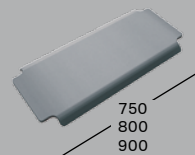

SITZ

für Keramag Comfort Plus Badewannen

B 750
B 800
B 900

590410000
590420000
590430000

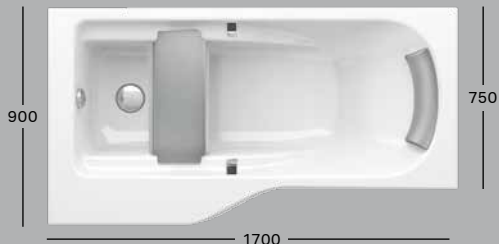

KERAMAG COMFORT PLUS FAMILY BADEWANNE*

L 1700 / B 900 / 750 / T 445

mit erweitertem Wannenrand, inkl. Wannengriffen, Ablaufabdeckkappe, Nackenkissen und Sitz

Wannenrand links
Wannenrand rechts

600975000
600970000

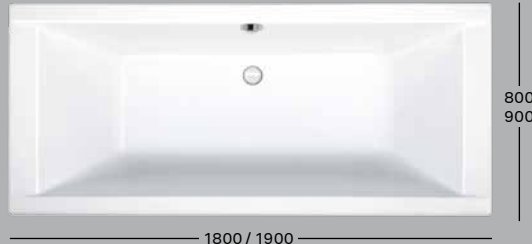

KERAMAG SUPERO DUO-BADEWANNE T 470

L 1800 / B 800
L 1900 / B 900

600780000
600790000

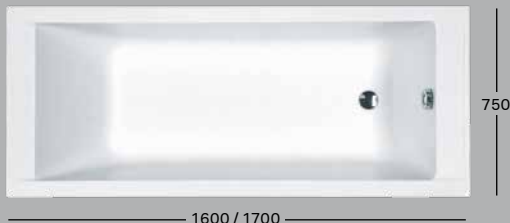

KERAMAG SUPERO BADEWANNE

L 1600 / B 750 / T 440
L 1700 / B 750 / T 470

600760000
600770000



KERAMAG SUPERO ECK-BADEWANNE T 460

Schenkellänge 1400
Eck-Badewanne Supero

600740000

* Auslauf ab 01.01.2018. Produkte verfügbar, solange der Vorrat reicht.

Alle Artikelnummern zu diesem Sortiment finden Sie auch online unter www.keramag.de/bad-serien

Weitere Badewannen finden Sie in der Gesamt-Programmübersicht auf der **Ausklappseite** vorn.



KERAMAG COMFORT PLUS
BADEWANNE

Praktische Armablagen und Haltegriffe erleichtern die Wannennutzung für bewegungseingeschränkte Menschen.



KERAMAG SUPERO ECK-
BADEWANNE

Elegante Designlösung für den platzsparenden Einbau einer komfortablen Wanne über Eck.



MATERIALIEN

SANITÄR-ACRYL



weiß-alpin





LICHTVOLLE SPIEGEL- ELEMENTE

Sich selbst ganz nah: Der Blick in den Spiegel gehört zum Bad wie das Händewaschen und Zähneputzen. Schön, wenn Lichtspiegel und Spiegelschränke den Menschen davor und seinen Waschplatz ins rechte Licht rücken. Für Lichtblicke im Bad.

KERAMAG OPTION, OPTION PLUS, OPTION BASIC LICHTBLICKE IM BAD





Keramag Option und Keramag Option Plus Lichtspiegelschränke sind ein attraktiver Blickfang im Badezimmer. Sie überzeugen die Nutzer durch sinnvolle Zusatzfunktionen und Beleuchtungskonzepte, die den Waschplatz optimal ausleuchten.

GEEIGNET FÜR:



**GESCHOSS-
WOHNUNGSBAU**



1-/2-FAMILIEN-HÄUSER



**HOTELS UND
GASTRONOMIE**

KERAMAG OPTION, OPTION PLUS, OPTION BASIC

LICHTSPIEGELELEMENTE UND SCHRÄNKE

Leuchtende Beispiele für gelungene Badinszenierungen: Keramag Lichtspiegel und Spiegelschränke bringen das Licht dahin, wo Ihre Kunden es wünschen, und sind in vielen Größen und Ausstattungsvarianten verfügbar. Keramag Option und Keramag Option Plus Spiegelschränke überzeugen durch Zusatzausstattungen wie Rundum-Verspiegelung, Keramag Option Basic gibt es in den gängigen Waschtischgrößen von 50 bis 60 cm Breite für das Objektgeschäft im Geschosswohnungsbau.



↑
Verspiegelte Innentür.



↑
Rundum-Verspiegelung.



↑
Unempfindliche Griffleiste.



↑
Integrierte Steckdose.



↑
Vergrößerungsspiegel und
Magnethalter integriert.



↑
Vollflächige LED-Beleuchtungsblende, Rundum-Verspiegelung.



↑
Unempfindliche Griffleiste,
indirekte Beleuchtung.



↑
Steckdose mit USB-Anschluss,
Tür- und Rückwandverspiegelung.

- Lichtspiegel und Spiegelschränke in vielen Größen
- Angenehme und bedarfsgerechte Beleuchtung des Waschplatzes
- Clevere Stauraumlösungen
- Komfortable Anschlüsse

BLENDFREIE AUSLEUCHTUNG

Für die blendfreie Ausleuchtung sind die Lichtspiegel mit zwei seitlich vertikal, bei größeren Elementen einer horizontal oben angeordneten Lichtleiste ausgestattet. Die waagerechte Lichtleiste besitzen auch die Keramag Option Spiegelschränke. Zusätzlich sind am unteren Rand zwei Sensorschalter für die direkte und indirekte Waschplatzbeleuchtung und ein Orientierungslicht integriert. Optisch überzeugt die Rundum-Verspiegelung der Schränke, funktional die Türen mit Innenspiegel und Soft-Close-Mechanismus. Die Glaseinlegeböden sind höhenverstellbar.

SPIEGELELEMENTE

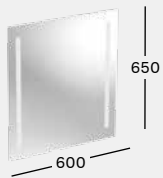

KERAMAG OPTION LICHTSPIEGELELEMENT
 B 600 / H 650 / T 45
 mit integriertem Lichtschalter, 20 W, 3200 lm,
 4200 K, 230 V, ~ 50 Hz, IP44, Schutzklasse 1,
 Energieklasse A++
 Lichtspiegeelement **800460000**

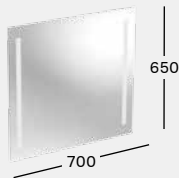

KERAMAG OPTION LICHTSPIEGELELEMENT
 B 700 / H 650 / T 45
 mit integriertem Lichtschalter, 20 W, 3200 lm,
 4200 K, 230 V, ~ 50 Hz, IP44, Schutzklasse 1,
 Energieklasse A++
 Lichtspiegeelement **800470000**

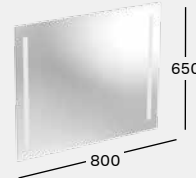

KERAMAG OPTION LICHTSPIEGELELEMENT
 B 800 / H 650 / T 45
 mit integriertem Lichtschalter, 20 W, 3200 lm,
 4200 K, 230 V, ~ 50 Hz, IP44, Schutzklasse 1,
 Energieklasse A++
 Lichtspiegeelement **800480000**

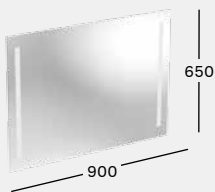

KERAMAG OPTION LICHTSPIEGELELEMENT
 B 900 / H 650 / T 45
 mit integriertem Lichtschalter, 20 W, 3200 lm /
 T5, 4200 K, 230 V, ~ 50 Hz, IP44, Schutzklasse 1,
 Energieklasse A++
 Lichtspiegeelement **800490000**

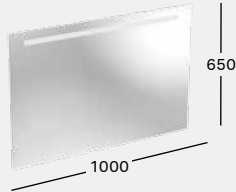

KERAMAG OPTION LICHTSPIEGELELEMENT
 B 1000 / H 650 / T 45
 mit integriertem Lichtschalter, 15 W, 2400 lm /
 T5, 4200 K, 230 V, ~ 50 Hz, IP44, Schutzklasse 1,
 Energieklasse A++
 Lichtspiegeelement **800400000**

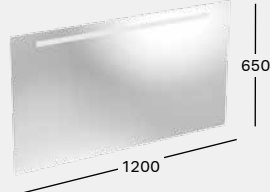

KERAMAG OPTION LICHTSPIEGELELEMENT
 B 1200 / H 650 / T 45
 mit integriertem Lichtschalter, 15 W, 2400 lm /
 T5, 4200 K, 230 V, ~ 50 Hz, IP44, Schutzklasse 1,
 Energieklasse A++
 Lichtspiegeelement **800420000**



KERAMAG OPTION SPIEGELSCHRANK BASIC*
 B 500 / H 675 / T 140
 mit LED-Beleuchtung (Lichtschalter bauseits
 vorzusehen), 1 Schalter (0,5 W), 2 beidseitig ver-
 spiegelte Türen, 2 verstellbare Glaseinlegeböden,
 1 Steckdose (Unterseite Spiegelschrank), 9 W,
 1170 lm / 12 V DC, 4200 K, 230 V, ~ 50 Hz, IP44,
 Schutzklasse 1, Energieklasse A++
 Korpus: weiß matt **801350000**



KERAMAG OPTION SPIEGELSCHRANK BASIC*
 B 560 / H 675 / T 140
 mit LED-Beleuchtung (Lichtschalter bauseits
 vorzusehen), 1 Schalter (0,5 W), 2 beidseitig ver-
 spiegelte Türen, 2 verstellbare Glaseinlegeböden,
 1 Steckdose (Unterseite Spiegelschrank), 10 W,
 1300 lm / 12 V DC, 4200 K, 230 V, ~ 50 Hz, IP44,
 Schutzklasse 1, Energieklasse A++
 Korpus: weiß matt **801355000**



KERAMAG OPTION SPIEGELSCHRANK BASIC*
 B 600 / H 675 / T 140
 mit LED-Beleuchtung (Lichtschalter bauseits
 vorzusehen), 1 Schalter (0,5 W), 2 beidseitig ver-
 spiegelte Türen, 2 verstellbare Glaseinlegeböden,
 1 Steckdose (Unterseite Spiegelschrank), 11 W,
 1430 lm / 12 V DC, 4200 K, 230 V, ~ 50 Hz, IP44,
 Schutzklasse 1, Energieklasse A++
 Korpus: weiß matt **801360000**



KERAMAG OPTION SPIEGELSCHRANK B 600 / H 700 / T 150

mit direkter und indirekter LED-Beleuchtung (Light-Touch-Sensorschalter), 2 beidseitig verspiegelte Türen, 2 verstellbare Glaseinlegeböden, 1 Steckdose, 9,65 W, 230 V, ~ 50 Hz, IP44, Schutzklasse 1, Energieklasse A++
 Direkte Beleuchtung (Sensorschalter): LED 12 V DC, 7,15 W, 4200 K, 935 lm
 Indirekte Beleuchtung (Sensorschalter): LED 12 V DC, 2,5 W, 4200 K, 350 lm
 Spiegelschrank **801460000**



KERAMAG OPTION SPIEGELSCHRANK* B 750 / H 700 / T 150

mit direkter und indirekter LED-Beleuchtung (Light-Touch-Sensorschalter), 2 beidseitig verspiegelte Türen, 2 verstellbare Glaseinlegeböden, 1 Steckdose, 12,35 W, 230 V, ~ 50 Hz, IP44, Schutzklasse 1, Energieklasse A++
 Direkte Beleuchtung (Sensorschalter): LED 12 V DC, 9,1 W, 4200 K, 1190 lm
 Indirekte Beleuchtung (Sensorschalter): LED 12 V DC, 3,25 W, 4200 K, 455 lm
 Spiegelschrank **800375000**

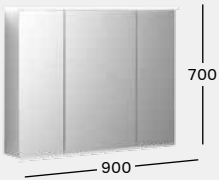

KERAMAG OPTION SPIEGELSCHRANK B 900 / H 700 / T 150

mit direkter und indirekter LED-Beleuchtung (Light-Touch-Sensorschalter), 2 beidseitig verspiegelte Türen, 2 verstellbare Glaseinlegeböden, 1 Steckdose, 230 V, ~ 50 Hz, 12,35 Watt, IP44, Schutzklasse 1, Energieklasse A++
 Direkte Beleuchtung (Sensorschalter): LED 12 V DC, 9,1 W, 4200 K, 1190 lm
 Indirekte Beleuchtung (Sensorschalter): LED 12 V DC, 3,25 W, 4200 K, 455 lm
 Spiegelschrank **801490000**

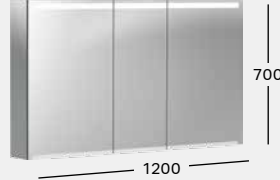

KERAMAG OPTION SPIEGELSCHRANK* B 1200 / H 700 / T 150

mit direkter und indirekter LED-Beleuchtung (Light-Touch-Sensorschalter), 2 beidseitig verspiegelte Türen, 2 verstellbare Glaseinlegeböden, 1 Steckdose, 20,45 W, 230 V, ~ 50 Hz, IP44, Schutzklasse 1, Energieklasse A++
 Direkte Beleuchtung (Sensorschalter): LED 12 V DC, 14,95 W, 4200 K, 1995 lm
 Indirekte Beleuchtung (Sensorschalter): LED 12 V DC, 5,5 W, 4200 K, 770 lm
 Spiegelschrank **800320000**

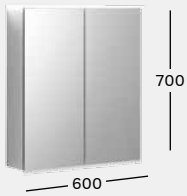

KERAMAG OPTION SPIEGELSCHRANK PLUS B 600 / H 700 / T 150

mit direkter und indirekter LED-Beleuchtung (Light-Touch-Sensorschalter), 2 beidseitig verspiegelte Türen, 1 innen liegende Spiegelfläche, 2 verstellbare Glaseinlegeböden (transparent grau), 1 Steckdose mit USB-Anschluss, 1 Magnethalter, 1 Vergrößerungsspiegel, 10 W, 230 V, ~ 50 Hz, IP44, Schutzklasse 1, Energieklasse A++
 Direkte Beleuchtung (Sensorschalter): LED 12 V DC, 7,5 W, 4200 K, 1050 lm
 Indirekte Beleuchtung (Sensorschalter): LED 12 V DC, 2,5 W, 4200 K, 350 lm
 Sensorschalter: 0,15 Watt, 10 lm
 Spiegelschrank PLUS **801461000**



KERAMAG OPTION SPIEGELSCHRANK PLUS B 750 / H 700 / T 150

mit direkter und indirekter LED-Beleuchtung (Light-Touch-Sensorschalter), 2 beidseitig verspiegelte Türen, 1 innen liegende Spiegelfläche, 2 verstellbare Glaseinlegeböden (transparent grau), 1 Steckdose mit USB-Anschluss, 1 Magnethalter, 1 Vergrößerungsspiegel, 12,25 W, 230 V, ~ 50 Hz, IP44, Schutzklasse 1, Energieklasse A++
 Direkte Beleuchtung (Sensorschalter): LED 12 V DC, 9 W, 4200 K, 1260 lm
 Indirekte Beleuchtung (Sensorschalter): LED 12 V DC, 3,25 W, 4200 K, 455 lm
 Spiegelschrank PLUS **800376000**

* Optionale Magnethalter, Vergrößerungsspiegel s. Seite 350

SPIEGELELEMENTE

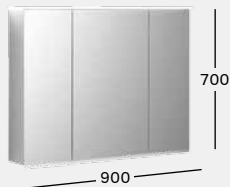

KERAMAG OPTION SPIEGELSCHRANK PLUS B 900 / H 700 / T 150
 mit direkter und indirekter LED-Beleuchtung (Light-Touch-Sensorschalter),
 2 beidseitig verspiegelte Türen, 1 innen liegende Spiegelfläche, 2 verstell-
 bare Glaseinlegeböden (transparent grau), 1 Steckdose mit USB-Anschluss,
 1 Magnethalter, 1 Vergrößerungsspiegel, 10 W, 230 V, ~ 50 Hz, IP44,
 Schutzklasse 1, Energieklasse A++
 Direkte Beleuchtung (Sensorschalter): LED 12 V DC, 7,5 W, 4200 K, 1050 lm
 Indirekte Beleuchtung (Sensorschalter): LED 12 V DC, 2,5 W, 4200 K, 350 lm
 Sensorschalter: 0,15 Watt, 10 lm
 Spiegelschrank PLUS

801491000

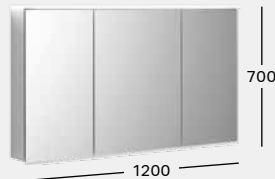

KERAMAG OPTION SPIEGELSCHRANK PLUS B 1200 / H 700 / T 150
 mit direkter und indirekter LED-Beleuchtung (Light-Touch-Sensorschalter),
 2 beidseitig verspiegelte Türen, 1 innen liegende Spiegelfläche, 2 verstell-
 bare Glaseinlegeböden (transparent grau), 1 Steckdose mit USB-Anschluss,
 1 Magnethalter, 1 Vergrößerungsspiegel, 10 W, 230 V, ~ 50 Hz, IP44,
 Schutzklasse 1, Energieklasse A++
 Direkte Beleuchtung (Sensorschalter): LED 12 V DC, 7,5 W, 4200 K, 1050 lm
 Indirekte Beleuchtung (Sensorschalter): LED 12 V DC, 2,5 W, 4200 K, 350 lm
 Sensorschalter: 0,15 Watt, 10 lm
 Spiegelschrank PLUS

801421000



VERGRÖßERUNGSSPIEGEL, SELBSTKLEBEND Ø 145
 Vergrößerungsspiegel

510100000

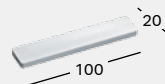

MAGNETHALTER B 100 / H 5 / T 20
 selbstklebend, Aluminium eloxiert
 Magnethalter

510010000

Alle Artikelnummern zu diesem Sortiment finden Sie auch online unter
www.keramag.de/bad-serien

GRÖßEN

Spiegelschränke und Lichtspiegelelemente gibt es in vielen
 Größen, passend zu den Breiten der Waschtische.

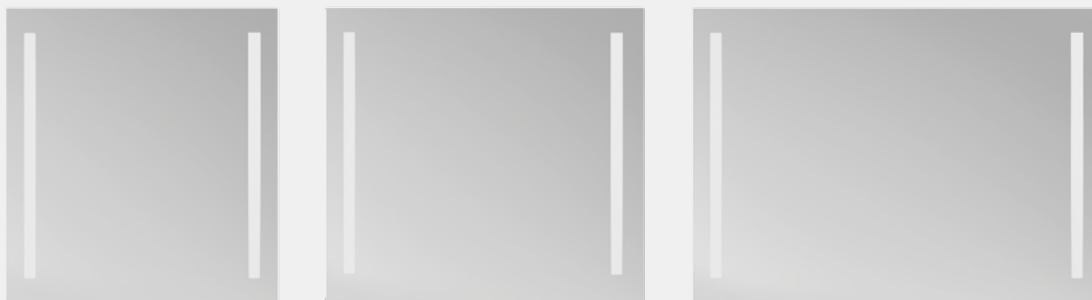



→

RUNDUMVERSPIEGELUNG

Die Rundumverspiegelung lässt die Spiegelschränke besonders leicht und elegant wirken.





BARRIERE- FREIE BÄDER

Vom Kleinkind bis ins hohe Alter – das Bad begleitet den Menschen durchs ganze Leben. Und vieles, was älteren Menschen mit Bewegungseinschränkungen das Leben leichter macht, bietet auch für Jüngere mehr Komfort. Ein Bad für alle Lebenslagen.



GENERATIONENBÄDER SANITÄRRÄUME FÜR ALLE LEBENSLAGEN



Sanitärräume für Ältere und Menschen mit körperlichen oder geistigen Einschränkungen müssen besondere Anforderungen erfüllen. Mit den richtigen Sanitärgegenständen und Ausstattungen lassen sich maßgeschneiderte Sanitärräume für alle Lebensbereiche einrichten.

GEEIGNET FÜR:



**GESCHOSS-
WOHNUNGSBAU**



1-/2-FAMILIEN-HÄUSER



**HOTELS UND
GASTRONOMIE**



**BILDUNGS-
EINRICHTUNGEN**



**PFLEGE-
EINRICHTUNGEN**



ARBEITSSTÄTTEN



**TRANSIT, MESSEN,
SPORTSTÄTTEN**

KERAMAG RENOVA NR. 1 COMFORT

WASCHTISCHE FÜR MEHR LEBENSQUALITÄT



- Elegante Linie fürs barrierefreie Bad
- Waschtisch mit Ablage vorn
- Tiefgezogenes Lichtspiegelement
- Flache Bauhöhe für gute Unterfahrbarkeit
- Noch mehr Beinfreiheit durch Geberit Unterputz-Siphons
- Mit KeraTect® Spezialglasur erhältlich

KeraTect®

Der Waschtisch ist ein zentrales Element in barrierefreien Badräumen. Er ist entscheidend für Selbstbestimmung in der Körperhygiene. Keramag Renova Nr. 1 Comfort beweist, wie gut sich Lebensqualität und Design verbinden lassen.



FÜR MEHR BEWEGUNGSFREIHEIT

Unterfahrbare Keramag Renova Nr. 1 Comfort Waschtische helfen Menschen mit Einschränkungen bei der täglichen Körperpflege. Sie ermöglichen es, sich auch im Sitzen, im Rollstuhl oder auf einem Hocker eigenständig zu waschen und zu pflegen. Wichtig dafür ist der flache Aufbau, der Beinfreiheit nach unten schenkt. Weiter verbessern lässt sich die Beinfreiheit durch die Geberit Unterputz-Siphons, die den Geruchsverschluss hinter die Wand verlegen.

WASCHTISCH MIT ABLAGEZONE VORN

Der Waschtisch mit Ablagezone vorn bietet die Möglichkeit, Kosmetikartikel bei teilgefülltem Becken am vorderen Rand abzulegen, wo sie im Sitzen wesentlich einfacher erreichbar sind.

TIEFGEZOGENE SPIEGEL

In großen Lichtspiegelementen, die bis zum Waschtischrand heruntergezogen sind, können sich Nutzer auch im Sitzen bequem betrachten. Die gute Ausleuchtung mit integrierter LED sorgt dafür, dass bei der täglichen Hygiene nichts übersehen wird.



- 1 Extrem flach für viel Kniefreiheit beim Sitzen und unterfahrbar nach DIN 18040.
- 2 Eingearbeitete Wasserstufe zur halben Befüllung.
- 3 Halbtrockener, nutznaher Ablagebereich.
- 4 Sanft gerundet und leicht umgreifbar mit unten eingearbeiteter Greifzone.
- 5 Gerader Armauflage- und Abstützbereich.

- Greifhilfen für sichere Bewegung am Waschtisch
- Unterschrank mit zurückgesetzten Einlegeböden

KeraTect®

KERAMAG RENOVA NR. 1 COMFORT

WASCHTISCHE UND BADMÖBEL

Weitere Ausstattungen zum unterfahrbaren Waschtisch erlauben die Einrichtung von Waschplätzen, die gut nutzbar sind und noch mehr Komfort und Sicherheit bieten.



UNTERSCHRÄNKE MIT BEINFREIHEIT

Spezielle Unterschränke für altersgerechte und barrierearme Komfortbäder sind mit in der Mitte zurückgesetzten Regalböden ausgestattet. So kann man sich trotz Unterschrank bei geöffneten Türen am Waschtisch niedersetzen und hat in den geöffneten Türen Kosmetikartikel in Reichweite.

GREIFHILFEN GEBEN SICHERHEIT

Darüber hinaus sind Greifhilfen nützlich, die beim Niedersetzen und Aufstehen helfen. Keramag Renova Nr. 1 Comfort Waschtische besitzen dafür Greifzonen an der Unterseite. Seitlich montierbare Griffe bieten zusätzlichen Halt und können zudem als gut erreichbare Handtuchhalter genutzt werden.



1 Große Komfortgriffe erleichtern die Benutzung der Waschtischunterschränke. **2** Greifzonen unter dem Waschtischrand geben mehr Sicherheit beim Aufstehen, Niedersetzen oder Heranziehen mit dem Rollstuhl. **3** Zurückgesetzte Regalböden im Waschtischunterschrank geben Beinfreiheit im Sitzen bei geöffneten Türen.



- Verschiedene Komfortbreiten, Komforthöhen und rollstuhlgerechte Ausladung
- Passend gestaltete WC-Sitze mit Deckel sowie WC-Sitzringe
- Durchdachte Hygiene und Sicherheit bis ins Detail
- Mit KeraTect® Spezialglasur erhältlich

KeraTect®

KERAMAG RENOVA NR. 1 COMFORT

WCS UND BADEWANNE

WCs für barrierefreie Sanitärräume müssen fit sein für verschiedene Anforderungen. Die Serie Keramag Renova Nr. 1 Comfort bietet daher unterschiedliche Varianten und eine Reihe von Zubehör an, die den Bedürfnissen in Kliniken und Pflegeheimen, beim betreuten Wohnen oder im barrierefreien Privatbad entsprechen.



- 1 Eine Fase an der WC-Keramik und passend abgeschrägte Puffer am Sitz sorgen dafür, dass der WC-Sitz während der Benutzung / beim Übersetzen mit dem Rollstuhl nicht verrutschen kann.
- 2 Die Sitzbefestigung mit durchgehender Edelstahlwelle schafft eine stabile Verbindung von Sitz und Keramik.

Geberit Duofix Montageelemente mit Ausstattungen und Vorrüstungen für barrierefreie Bäder finden Sie auf [Seite 470](#)

KOMFORTMAßE FÜR JEDEN BEDARF

Für mehr Komfort und Sicherheit sind die barrierefreien Keramag Renova Nr. 1 Comfort WCs mit 400 mm rund 45 mm breiter ausgelegt als Standard-WCs. Passend dazu gibt es bodenstehende WCs in der Komfortsitzhöhe von z. B. 490 mm für leichteres Niedersetzen und Aufstehen. Für rollstuhlgerechte Bäder stehen Modelle mit normgerechter Ausladung von 700 mm auch mit Rimfree® spülrandlos zur Verfügung. Mindestens 60 mm Bodenfreiheit bei den wandhängenden WCs erleichtert Reinigungsarbeiten. WC-Sitze mit Deckel sind auch mit Absenkautomatik erhältlich.

BADEGENUSS FÜR JEDE LEBENSSTADT

Die Badewanne Keramag Comfort Family Plus passt dank Einstiegshilfe, Sitzfläche für Betreuungspersonen und Komfort-Kopfstütze perfekt in barrierefreie Komfortbäder.

EMPFEHLUNG



Passende Badewanne fürs barrierefreie Bad **Keramag Comfort Plus Family**

Alle Kombinationen der Serien auf [Seite 340](#)

KERAMAG RENOVA NR. 1
COMFORT PRO

WASCHTISCHE MILLIMETER- GENAU AN- PASSEN

- Universeller Waschtisch für viele Einsatzbereiche
- Aus hochbelastbarem, unempfindlichem Mineralwerkstoff
- Mit seitlichen Ablageflächen
- Mit reinigungsfreundlicher Aufkantung zur Wand
- Fugenlos zu Mehrfachwaschtischen verbinden
- Millimetergenau anpassen

Der Keramag Renova Nr. 1 Comfort Pro Waschtisch ist eine universelle Lösung für viele barrierefreie und barrierearme Einsatzbereiche in der anspruchsvollen Objektausstattung.



Die Waschtische der Serie Keramag Renova Nr. 1 Comfort Pro aus hochbelastbarem Mineralwerkstoff eignen sich für die barrierefreie oder barrierearme Sanitärraumgestaltung in Verwaltungsgebäuden, Gastronomie und Hotellerie, Industrie, Veranstaltungsgebäuden und weiteren halböffentlichen Bereichen sowie im Privatbad. Sie besitzen die Komforteigenschaften der Keramag Renova Nr. 1 Comfort Waschtische mit Griffmulden und Ablage im Waschbecken vorn. Zusätzlich können sie beidseitig, links oder rechts mit großzügigen Ablageflächen ausgestattet werden und lassen sich auch zu unterbrechungsfreien Reihenwaschanlagen verbinden.

- 1 Extrem flach für viel Kniefreiheit beim Sitzen und unterfahrbar nach DIN 18040.
- 2 Eingearbeitete Wasserstufe zur halben Befüllung.
- 3 Halbtrockener, nutznaher Ablagebereich.
- 4 Sanft abgerundet und leicht umgreifbar.
- 5 Gerader Armauflage- und Abstützbereich.
- 6 Aufkantung als „Wischleiste“ und für den direkten Spiegelaufsatz.





KERAMAG AGILO UND PRIVO

BARRIEREFREIE WASCHTISCHE

Waschplatzkonzepte für hohe Ansprüche an Komfort und Sicherheit lassen sich mit den beiden Waschtischen Keramag Agilo in eckigem und Keramag Privo in rundem Design konsequent verwirklichen.

Gefertigt aus hochwertigem Mineralwerkstoff, fallen die Waschtische Keramag Agilo und Keramag Privo für barrierefreie und barrierearme Sanitärräume besonders schlank aus und sind sehr gut unterfahrbar. Zudem sind sie mit großzügigen seitlichen Ausschnitten zum Festhalten und Heranziehen erhältlich, die auch als leicht erreichbare Handtuchhalter dienen können. Großzügige Ablageflächen und ein ansprechendes, pflegeleichtes Design runden die Waschplatzlösungen ab. Die Waschtische entsprechen der DIN 18040 für barrierefreie Bad- und Sanitärraumausstattungen.



1 Keramag Agilo mit seitlichen Ausschnitten als Haltehilfe oder Handtuchhalter. **2** Keramag Privo ohne seitliche Ausschnitte. **3** Keramag Privo mit seitlichen Ausschnitten.

- Schlankes Design für barrierefreie und barrierearme Waschplätze
- Entsprechen der DIN 18040
- Aus dem widerstandsfähigen und pflegeleichten Mineralwerkstoff

KERAMAG PLUS4, PARACELSUS, VITALIS

WCS UND WASCHTISCHE

Speziell für Menschen mit eingeschränkter Beweglichkeit konzipiert, überzeugen die Produkte Plus4, Paracelsus und Vitalis von Keramag mit ergonomischem Design, barrierefreier Nutzung und vielen praktischen Details, die die tägliche Körperpflege erleichtern. Ihre Einsatzgebiete liegen vor allem in Kliniken, Heimen, Pflegeeinrichtungen und Reha-Räumen.



KERAMAG PLUS4 TIEFSPÜL-WAND-WC

Das Keramag Plus4 Tiefspül-WC bietet eine erhöhte Sitzposition von 460 mm, die das Niedersetzen und Aufstehen deutlich erleichtert. Das Besondere: Die WC-Keramik lässt sich problemlos und schnell an vorhandenen Anschlüssen und Befestigungspunkten montieren, ohne dass Umbauten an den Anschlüssen vorzunehmen sind. Sie erreicht eine 40 mm höhere Sitzposition für eine körpergerechte Sitzhaltung und entlastet den Rücken.

KERAMAG PARACELSUS: BARRIEREFREIER WASCHTISCH

Der Keramag Paracelsus Waschtisch ist ergonomisch geformt und besitzt eine großzügige Ablagefläche. Die Hahnlöcher können links, mittig oder rechts durchgeschlagen werden. Die glatte Oberfläche ist reinigungsfreundlich und optional mit der Spezialglasur KeraTect® erhältlich. Der Waschtisch besitzt kein Überlaufloch. Er kann mit einem Flaschenaufputzsiphon mit Standrohrventil oder einer Wandeinbau-Ablaufgarnitur kombiniert werden.



↑
Keramag Paracelsus Waschtisch mit Standrohrventil als Überlauf-sicherung.



↑
Keramag Vitalis Waschtisch mit ergonomischer Einbuchtung vorn.

KeraTect®

Geberit Duofix Montageelemente mit Ausstattungen und Vorrüstungen für barrierefreie Bäder finden Sie auf **Seite 470**



- 1 Ergonomische Beckeneinbuchtung.
- 2 Ergonomische Armauflage mit weichem Übergang in das Becken.
- 3 Integrierte Greifreling zum Heranziehen und Festhalten.
- 4 Schwallrand: vermindert Überschwappen des Wassers.
- 5 Integrierte Wischleiste: mit Hohlkehle hygienisch und reinigungsfreundlich.

→
Keramag Vitalis Stand-WC mit normenkonformer Komfort-Sitzhöhe.



↑
Keramag Vitalis Wand-WC mit rollstuhlgerechter Ausladung von 700 mm.

KERAMAG VITALIS WASCHTISCH UND WCS

Die Waschtische und WCs Keramag Vitalis sind speziell für barrierefreie Anforderungen entwickelt. Der Waschtisch ist unterfahrbar nach DIN 18040, ergonomisch geformt und mit oder ohne Überlauf erhältlich. Er ist in zwei Größen verfügbar.

Das Wand-WC besitzt eine nach DIN 18040 konforme Ausladung von 700 mm und ist damit geeignet zum einfachen Heranfahren und Übersetzen vom Rollstuhl. Es lässt sich mit dem Geberit Vorwand-Installationssystem mit Montageplatten für Stützgriffe kombinieren. Das Stand-WC ist in der nach DIN 18040 normenkonformen Komforthöhe von 480 mm ausgelegt.

BARRIEREFREIE BÄDER



KERAMAG RENOVA NR. 1 COMFORT WASCHTISCH B 550 / T 525

unterfahrbar, zwei Wasserebenen im Innenbecken,
kombinierbar mit Halbsäule
Mit Hahnloch, ohne Überlauf
Mit Hahnloch, mit Überlauf
Ohne Hahnloch, ohne Überlauf

128557000

128555000

128556000



KERAMAG RENOVA NR. 1 COMFORT WASCHTISCH B 600 / T 550

unterfahrbar, DIN 18040, zwei Wasserebenen im Innenbecken,
kombinierbar mit Halbsäule
Mit Hahnloch, ohne Überlauf
Mit Hahnloch, mit Überlauf
Ohne Hahnloch, ohne Überlauf

128662000

128660000

128661000



KERAMAG RENOVA NR. 1 COMFORT WASCHTISCH B 650 / T 550

unterfahrbar, DIN 18040, zwei Wasserebenen im Innenbecken,
kombinierbar mit Halbsäule
Mit Hahnloch, ohne Überlauf
Mit Hahnloch, mit Überlauf
Ohne Hahnloch, ohne Überlauf

128667000

128665000

128666000



KORPUS



FRONT



ZIERLEISTE



KERAMAG RENOVA NR. 1 COMFORT WASCHTISCHUNTERSCHRANK

B 530 / H 620 / T 525
2 Türen mit Türdämpfer, 2 Griffe Aluminium eloxiert, Korpus / Front: weiß
Matt-Lackierung, optional: Handtuchhalter / Griff für rechte oder linke
Schrankseite, Zwischenboden / Boden-Set
Zierleiste: karamell matt*
Zierleiste: grafit matt

808531000

808530000



KERAMAG RENOVA NR. 1 COMFORT WASCHTISCH B 750 / T 550

unterfahrbar, DIN 18040, zwei Wasserebenen im Innenbecken,
kombinierbar mit Halbsäule
Mit Hahnloch, mit Überlauf
Ohne Hahnloch, ohne Überlauf

128575000

128576000



KORPUS



FRONT



ZIERLEISTE



KERAMAG RENOVA NR. 1 COMFORT WASCHTISCHUNTERSCHRANK

B 650 / H 620 / T 525
2 Türen mit Türdämpfer, 2 Griffe Aluminium eloxiert, Korpus / Front: weiß
Matt-Lackierung, optional: Handtuchhalter / Griff für rechte oder linke
Schrankseite, Zwischenboden / Boden-Set
Zierleiste: karamell matt*
Zierleiste: grafit matt

808566000

808565000

* Auslauf ab 01.01.2018. Produkte verfügbar, solange der Vorrat reicht.

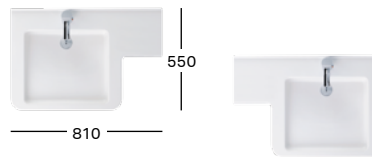
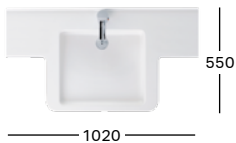

KERAMAG RENOVA NR. 1 COMFORT PRO WASCHTISCH B 1020 / T 550
aus Mineralwerkstoff, mit Hahnloch, ohne Überlauf, unterfahrbar,
DIN 18040, zwei Wasserebenen im Innenbecken
Mit seitlichen Ablageflächen

470020016

KERAMAG RENOVA NR. 1 COMFORT PRO WASCHTISCH B 810 / T 550
aus Mineralwerkstoff, mit Hahnloch, ohne Überlauf, unterfahrbar,
DIN 18040, zwei Wasserebenen im Innenbecken
Ablagefläche links
Ablagefläche rechts

470080016

470085016

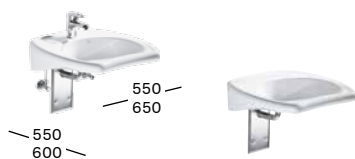

KERAMAG VITALIS WASCHTISCH B 550 / 650 / T 550 / 600
Hahnloch vorgestochen, unterfahrbar, DIN 18040
B 550, ohne Überlauf
B 550, mit Überlauf
B 650, ohne Überlauf
B 650, mit Überlauf

221555000

221556000

121565000

121765000

KERAMAG PARACELTUS WASCHTISCH B 640 / T 490
Ohne Hahnloch, ohne Überlauf

251060000

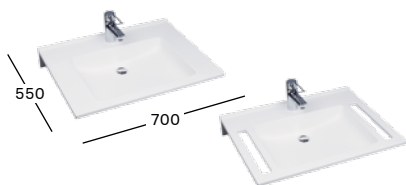

KERAMAG AGILO WASCHTISCH B 700 / T 550
aus Mineralwerkstoff, ohne Überlauf, unterfahrbar, DIN 18040
Ohne Ausschnitte
Mit Ausschnitten

402070016

402170016

KERAMAG PRIVO WASCHTISCH B 600 / T 550
aus Mineralwerkstoff, ohne Überlauf, unterfahrbar, DIN 18040
Ohne Ausschnitte
Mit Ausschnitten

402060016

402160016



KERAMAG RENOVA NR. 1 COMFORT TIEFSPÜL-WC T 540
6 l, wandhängend, WC-Sitz mit Puffer gegen seitliches Verrutschen ange-
schrägt, max. Belastung 300 kg, inkl. Extrapuffer mit Griffstück für Deckel
Tiefspül-WC

208530000

WC-Sitz mit durchgehender Edelstahl-Scharnierwelle,
antibakteriell

572830000

WC-Sitzring mit durchgehender Edelstahl-Scharnierwelle,
antibakteriell

572840000

WC-Sitz mit durchgehender Edelstahl-Scharnierwelle

572800000

KERAMAG RENOVA NR. 1 COMFORT RIMFREE® TIEFSPÜL-WC
B 390 / T 700
spülrandlos, 4,5 / 6 l, wandhängend, DIN 18040, mit keramischer Fase
gegen Verrutschen des WC-Sitzes, WC-Sitz mit Puffer gegen seitliches
Verrutschen angeschrägt, max. Belastung 300 kg, inkl. Extrapuffer mit
Griffstück für Deckel
Tiefspül-WC

208560000

WC-Sitz mit durchgehender Edelstahl-Scharnierwelle,
antibakteriell

572830000

WC-Sitzring mit durchgehender Edelstahl-Scharnierwelle,
antibakteriell

572840000

BARRIEREFREIE BÄDER



KERAMAG RENOVA NR. 1 COMFORT TIEFSPÜL-WC B 390 / H 460
 6 l, bodenstehend, Abgang waagrecht, DIN 18040, mit keramischer Fase gegen Verrutschen des WC-Sitzes, WC-Sitz mit Puffer gegen seitliches Verrutschen angeschrägt, inkl. Extrapuffer mit Griffstück für Deckel
Tiefspül-WC **21850000**
 WC-Sitz mit durchgehender Edelstahl-Scharnierwelle, antibakteriell **572830000**
 WC-Sitzring mit durchgehender Edelstahl-Scharnierwelle, antibakteriell **572840000**



KERAMAG RENOVA NR. 1 COMFORT FLACHSPÜL-WC B 390 / T 700
 6 l, wandhängend, DIN 18040, mit keramischer Fase gegen Verrutschen des WC-Sitzes, WC-Sitz mit Puffer gegen seitliches Verrutschen angeschrägt, max. Belastung 300 kg, inkl. Extrapuffer mit Griffstück für Deckel
Flachspül-WC **208550000**
 WC-Sitz mit durchgehender Edelstahl-Scharnierwelle, antibakteriell **572830000**
 WC-Sitzring mit durchgehender Edelstahl-Scharnierwelle, antibakteriell **572840000**



KERAMAG RENOVA NR. 1 COMFORT FLACHSPÜL-WC B 355 / H 450 / 490 / T 470
 6 l, bodenstehend, Komforthöhe 450 und 490 mm
 Abgang waagrecht, Komforthöhe 450 mm **218510000**
 Abgang waagrecht, Komforthöhe 490 mm **218520000**
 Abgang innen senkrecht, Komforthöhe 450 mm **218511000**
 Abgang innen senkrecht, Komforthöhe 490 mm **218521000**
 Keramag Plus4 WC-Sitz **572050000**



KERAMAG PLUS4 TIEFSPÜL-WC B 350 / T 535
 6 l, wandhängend
Tiefspül-WC **202010000**
 WC-Sitz mit Deckel, L-Scharniere Edelstahl **572050000**



KERAMAG VITALIS TIEFSPÜL-WC B 355 / T 700
 6 l, wandhängend, DIN 18040
Tiefspül-WC **201500000**
 WC-Sitz mit Deckel **Keramag Renova Nr. 1 Comfort Basic** mit durchgehender Edelstahl-Scharnierwelle, antibakteriell **572850000**
 WC-Sitzring **Keramag Renova Nr. 1 Comfort Basic** mit durchgehender Edelstahl-Scharnierwelle, antibakteriell **572860000**



KERAMAG VITALIS FLACHSPÜL-WC B 355 / T 460
 6 l, bodenstehend, Abgang waagrecht, DIN 18040
Flachspül-WC **211105000**

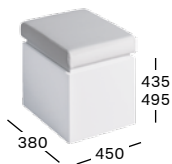

KERAMAG RENOVA NR. 1 COMFORT HOCKER B 450 / H 435 / 495 / T 380

fahrbar, weißes Sitzkissen, Stauraum, klappbarer Sitz sowie Rollen, die bei Belastung stoppen, in zwei Höhen verstellbar
Weiß Matt-Lackierung

808500000

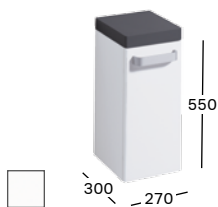

KERAMAG RENOVA NR. 1 COMFORT SEITENSCHRANK

B 270 / H 550 / T 300

1 Tür mit Türdämpfer, 1 Griff, Türanschlag rechts / links, stapelbar:

2-fach als Midischrank (2 Seitenschränke / 2 Abdeckplatten),

3-fach als Hochschrank (3 Seitenschränke / 3 Abdeckplatten)

Korpus / Front: weiß Matt-Lackierung

Abdeckplatte B 273 / H 50 / T 302, karamell matt*

Abdeckplatte B 273 / H 50 / T 302, grafit matt

KORPUS



FRONT



ZIERLEISTE



808527000

808628000

808627000



KERAMAG RENOVA NR. 1 COMFORT LICHT-SPIEGELELEMENT** B 550 / H 1000

Lichtspiegeelement

808655000



KERAMAG RENOVA NR. 1 COMFORT LICHT-SPIEGELELEMENT** B 650 / H 1000

Lichtspiegeelement

808665000



KERAMAG RENOVA NR. 1 COMFORT LICHT-SPIEGELELEMENT** B 750 / H 1000

Lichtspiegeelement

808675000



KERAMAG RENOVA NR. 1 COMFORT BASIC WASCHTISCH B 550 / T 550

unterfahrbar, DIN 18040

Mit Hahnloch, ohne Überlauf

258557000

Mit Hahnloch, mit Überlauf

258555000

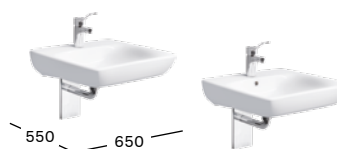

KERAMAG RENOVA NR. 1 COMFORT BASIC WASCHTISCH B 650 / T 550

unterfahrbar, DIN 18040

Mit Hahnloch, ohne Überlauf

258567000

Mit Hahnloch, mit Überlauf

258565000

* Auslauf ab 01.01.2018. Produkte verfügbar, solange der Vorrat reicht.

** LED 12 V DC, 27 W, 6400 K, 1353 lm, 230 V, ~ 50 Hz, IP 44, Schutzklasse 2, Energieklasse A

BARRIEREFREIE BÄDER



KERAMAG RENOVA NR. 1 COMFORT BASIC TIEFSPÜL-WC B 355 / T 700
 6 l, wandhängend, DIN 18040, WC-Sitz mit max. Belastung 300 kg
 Tiefspül-WC Basic **208520000**
 WC-Sitzring mit durchgehender Edelstahl-Scharnierwelle,
 antibakteriell **578510000**
 WC-Sitz mit durchgehender Edelstahl-Scharnierwelle,
 antibakteriell **572850000**

KERAMAG RENOVA NR. 1 COMFORT BASIC RIMFREE® TIEFSPÜL-WC
 B 355 / T 700
 spülrandlos, 4,5 / 6 l, wandhängend, DIN 18040,
 WC-Sitz mit max. Belastung 300 kg **208570000**
 Tiefspül-WC Basic
 WC-Sitzring mit durchgehender Edelstahl-Scharnierwelle,
 antibakteriell **578510000**
 WC-Sitz mit durchgehender Edelstahl-Scharnierwelle,
 antibakteriell **572850000**

Alle Artikelnummern zu diesem Sortiment finden Sie auch online unter
www.keramag.de/bad-serien

* Auslauf ab 01.01.2018. Produkte verfügbar, solange der Vorrat reicht.

Vieleseitige Lösungen für die Entwässerung bodenebener Duschen finden
 Sie auf **Seite 412**

Den Geberit Unterputz-Siphon für mehr Beinfreiheit unterm Waschtisch
 finden Sie auf **Seite 432**

Geberit Duofix Montageelemente mit Ausstattungen und Vorrüstungen für
 barrierefreie Bäder finden Sie auf **Seite 470**

Berührungslose Betätigungsplatten und Spülauslösungen für barriere-
 freie Sanitärräume finden Sie auf **Seite 498**



←
 DURCHDACHTE BADMÖBEL
 Große Komfortgriffe für leichtes
 Öffnen und Schließen.



←
KOMFORTAUSLADUNG UND
KOMFORTBREITE

Bequem und sicher sitzen, leichter
übersetzen vom Rollstuhl.



←
SCHLANKER WASCHTISCH
Gibt Beinfreiheit beim Unterfahren
mit dem Rollstuhl oder beim Sitzen
auf einem Hocker.

MATERIALIEN

KERAMAG RENOVA NR. 1 COMFORT BADMÖBEL FARBEN, FEUCHTIGKEITSBESTÄNDIG

KERAMIK

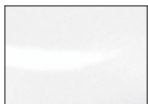

weiß-alpin

MINERALWERKSTOFF

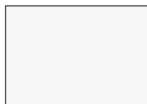

weiß-alpin

KORPUS / FRONT ZIERLEISTE

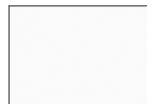

weiß Matt-
Lackierung



grafit matt

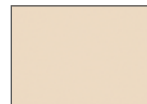

karamell matt*



Verdeckte
Boden-
befestigung
PlugFix



Bodenfreiheit
≥ 60 mm



Komfortsitz-
höhe ≥ 30 mm



Komfortbreite



WC-Sitz
300 kg
Belastung



Spülung
4,5 Liter

**30 JAHRE
KERATECT®
GARANTIE**

KeraTect®

Rimfree®





KINDGERECHTE SANITÄRRÄUME

Kinder entdecken die Welt spielerisch. Schön, wenn sie in der Kita, in der Schule und anderen Einrichtungen Sanitärräume antreffen, deren Ausstattung ihre Entwicklung fördert und dennoch hygienisch sicher und alltagstauglich ist.

KINDGERECHTE SANITÄRRÄUME FÜR DIE EIGENSTÄNDIGE HYGIENEENTWICKLUNG





Kinder haben besondere Anforderungen an die Bäder in Kindertagesstätten, Schulen und anderen Einrichtungen. Mit kindgerechten Badausstattungen lässt sich die Hygieneentwicklung und -erziehung unterstützen und spielerisch vereinfachen.

GEEIGNET FÜR:



BILDUNGS-
EINRICHTUNGEN

KINDERFREUNDLICHE WASCHTISCHE



- Sanitärkeramiken in kindgerechter Höhe und Ausstattung
- Flexibel in altersgerechten Höhen zwischen 450 und 600 mm montierbar
- Designs, die Kindern Spaß machen und die Reinlichkeitserziehung fördern

Bei der Ausstattung von Sanitärräumen in Einrichtungen für Kinder spielen Hygiene, Reinigungsfreundlichkeit und Sicherheit eine wichtige Rolle. Daneben soll aber auch der Spaß nicht zu kurz kommen, denn der macht eine kindgerechte Erziehung zur Sauberkeit viel einfacher.



WASCHERZIEHUNG MIT SPAßFAKTOR

An einem kindgerecht tief hängenden Becken mit einer Formensprache, die schon den Kleinsten gefällt, fällt die Erziehung zur Reinlichkeit leichter und macht einfach mehr Spaß. Clevere Details wie geringe Bautiefe und ein nach vorn gezogenes Hahnloch erleichtern die Benutzung. Dazu gehören auch Armaturen in lustigen Designs und Farben, die Kinder ansprechen.



1 Kindgerechte Beckenhöhe. **2** Die weiche Beckenform verringert Verletzungsgefahren. **3** Nach vorn gerückte Hahnlochbank: So lässt sich der Wasserstrahl für kurze Kinderarme besser erreichen.

KERAMAG BAMBINI

WASCHLANDSCHAFTEN FÜR SPIELERISCHE LERNEFFEKTE

- Kindgerechte, spielerische Hygieneerziehung
- Sicheres und einladendes Design
- Für Kinder verschiedener Altersstufen geeignet
- An die räumlichen Gegebenheiten anpassbar
- Spielanreiz mit Lerneffekt durch Wasserstaumöglichkeit im oberen Becken mit herausnehmbarer Wasserstauscheibe
- Maximale Wasserstauhöhe von 100 mm mit dem Staurohr verhindert Überschwemmungen



1 Waschlandschaft für vier Kinder mit Stauvorrichtung und verschiedenen Höhenebenen. 2 Waschlandschaft für drei Kinder mit Stauvorrichtung und verschiedenen Höhenebenen. 3 Waschlandschaft für zwei Kinder ohne Höhenversatz. 4 Die sanften Rundungen schützen vor Verletzungen. 5 Kindgerechte Armatur mit Handbetätigung. 6 Kindgerechte Armatur mit berührungsloser Infrarot-Sensorik, speziell für kleine Kinderhände.

Kinder lieben Wasserspiele. Mit Spezialbecken aus Mineralwerkstoff kann man die Lust am Wasser ganz einfach in Sanitärräume für Kinder bringen. Kaskadierte Becken mit verschiedenen Höhen machen das Waschen und Zähneputzen zum Kinder-Spiel. Und auch die Kleinen verschiedener Altersstufen finden genau die Höhe, die zu ihrer Körpergröße passt.



HANDLICH

Der Griff der Standardarmatur für kindgerechte Sanitärräume ist als „Mützenschild“ ausgebildet. So macht das Händewaschen einfach mehr Spaß.

HYGIENISCH

Die berührungslose Armatur im gleichen Design besitzt als Abschluss statt der Kappe mit Schild einen fest sitzenden Hut.

INDIVIDUELL

Keramag Waschlandschaften lassen sich an verschiedene Anforderungen und räumliche Situationen anpassen. Dafür gibt es eine Reihe verschiedener Größen und Formate, es sind aber auch individuelle Sonderanfertigungen möglich.



KINDGERECHTE WCS UND ZUBEHÖR



SO KLAPPT ES MIT DEM GANG AUF'S TÖPFCHEN

WC-Keramiken in kindgerechter Höhe und Ausstattung erleichtern den Kleinen den Gang auf die Toilette. Die kindgerechte WC-Keramik mit Füßen sieht nicht nur witzig aus, sie hat einen praktischen Nutzen: Hier können Kinder ihre Füße aufstellen, wenn sie noch nicht bis zum Boden reichen. Und mit verschiedenen Auflagen und WC-Deckeln findet jeder die passende Sitzgelegenheit fürs stille Örtchen.

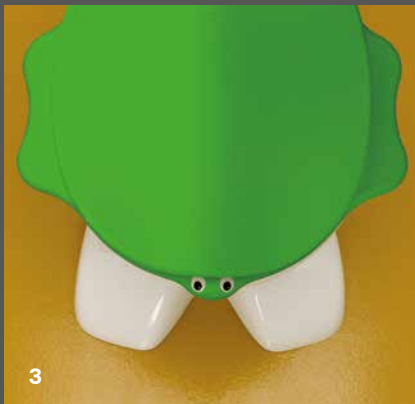

1 Einladender Toilettensitz. **2** Auf die „Füße“ der WC-Keramik können die Kleinsten ihre Füße aufstellen. **3** Der WC-Sitz ist reinigungsfreundlich, hygienisch und ergonomisch gestaltet. **4** Die „Ohren“ des WC-Sitzes dienen auch als Haltegriff. **5** Keramag Baby Tiefspül-WC 280 mm. **6** Keramag Kind Tiefspül-WC 320 mm. **7** Keramag Kind Flachspül-WC 370 mm. **8** Keramag Kind Tiefspül-WC wandhängend.





- Kindgerechte WC-Lösungen
- WC-Sitze für jedes Kinderalter
- Kindgerechte Designs



KINDGERECHTE SANITÄRRÄUME



KERAMAG KIND WASCHTISCH B 600 / T 400
mit Hahnloch, ohne Überlauf, kombinierbar mit Keramag Kind Halbsäule und Keramag 4Bambini Infrarotarmatur oder Einhebelmischer
Waschtisch **326060000**



KERAMAG 4BAMBINI INFRAROTARMATUR
B 50 / 80 / H 126 / T 121
3-farbig, Wasser führende Teile aus bleifreiem Material
Batterieversion 6 V **577650000**
Netzversion 230 V **577660000**



KERAMAG 4BAMBINI EINHEBELMISCHER
B 54 / H 145 / T 113
3-farbig, Wasser führende Teile aus bleifreiem Material
Einhebelmischer **571600000**

Bei Verwendung im oberen Becken der Keramag 3Bambini Waschlandschaften erforderlich:
Perlator mit Schwenkbereich 7 Grad, M18, 5x1, 5,7 l / min
Perlator **571410000**



KERAMAG MINI-THERMOSTAT, G3 / 8
wasserführende Teile aus bleifreiem Material gemäß UBA-Richtlinie, als Verbrühschutz in Verbindung mit den Keramag 4Bambini Infrarotarmaturen Mini-Thermostat **599113000**

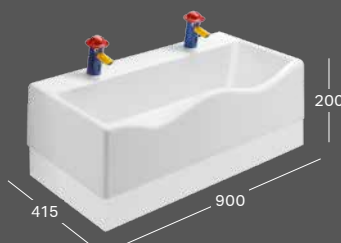

KERAMAG 2BAMBINI B 900 / H 200 / T 415
Spiel- und Waschlandschaft mit 2 Waschplätzen, aus Mineralwerkstoff, kombinierbar mit Front- und Seiten-Dekorblenden aus Mineralwerkstoff sowie mit Keramag 4Bambini Infrarotarmatur oder Einhebelmischer, nur in Kombination mit Wandkonsole Waschlandschaft **430200016**

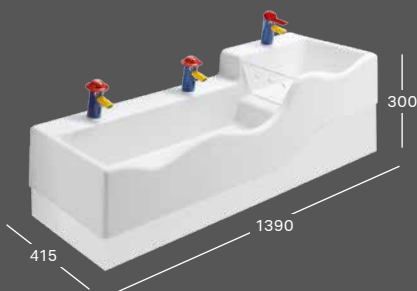

KERAMAG 3BAMBINI B 1390 / H 300 / T 415
Spiel- und Waschlandschaft mit 3 Waschplätzen, aus Mineralwerkstoff, kombinierbar mit Front- und Seiten-Dekorblenden aus Mineralwerkstoff sowie mit Keramag 4Bambini Infrarotarmatur oder Einhebelmischer, nur in Kombination mit Wandkonsole
Waschlandschaft Version rechts **430350016**
Waschlandschaft Version links **430300016**

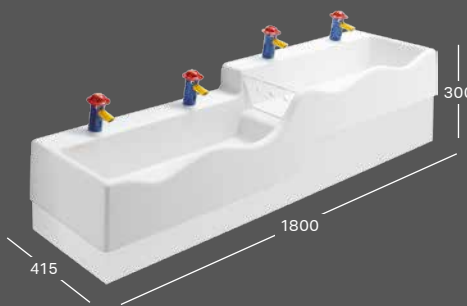

KERAMAG 4BAMBINI B 1800 / H 300 / T 415
Spiel- und Waschlandschaft mit 4 Waschplätzen, aus Mineralwerkstoff, kombinierbar mit Front- und Seiten-Dekorblenden aus Mineralwerkstoff sowie mit Keramag 4Bambini Infrarotarmatur oder Einhebelmischer, nur in Kombination mit Wandkonsole
Waschlandschaft Version rechts **430050016**
Waschlandschaft Version links **430000016**





KERAMAG BABY TIEFSPÜL-WC B 280 / H 260 / T 375

4,5 l, bodenstehend, Abgang waagrecht
 Baby Tiefspül-WC
 Baby WC-Sitzring, rot (angelehnt an HEWI-Rot)
 Baby WC-Sitzring, grau (angelehnt an RAL 7038)

211650000
573338000
573348000



KERAMAG KIND TIEFSPÜL-WC B 330 / T 535

6 l, wandhängend, mit 2-teiligen Sitzflächen
 Sitzflächen grau (angelehnt an RAL 7038)
 Sitzflächen rot (angelehnt an HEWI-Rot)

201715000
201710000



KERAMAG KIND TIEFSPÜL-WC B 330 / H 300 / T 500

6 l, bodenstehend, Abgang waagrecht, mit 2-teiligen Sitzflächen
 Sitzflächen grau (angelehnt an RAL 7038)
 Sitzflächen rot (angelehnt an HEWI-Rot)

212015000
Y212010000



KERAMAG KIND TIEFSPÜL-WC B 330 / T 535

6 l, wandhängend
 Kind Tiefspül-WC
 Kind WC-Sitz
 Kind WC-Sitz im Tierdesign
 Kind WC-Sitzring im Tierdesign

201700000



KERAMAG KIND TIEFSPÜL-WC B 330 / H 300 / T 500

6 l, bodenstehend, Abgang waagrecht
 Kind Tiefspül-WC
 Kind WC-Sitz
 Kind WC-Sitz im Tierdesign
 Kind WC-Sitzring im Tierdesign

212000000



KERAMAG KIND FLACHSPÜL-WC B 330 / H 350 / T 430

6 l, bodenstehend
 Kind Tiefspül-WC
 Kind WC-Sitz
 Kind WC-Sitz im Tierdesign
 Kind WC-Sitzring im Tierdesign

211500000



KERAMAG KIND WC-SITZ

passend zu Kind WCs, mit Deckel, L-Scharniere Edelstahl
 Weiß
 Rot (angelehnt an HEWI-Rot)

573334000
573337000



KERAMAG KIND WC-SITZRING IM TIERDESIGN

passend zu Kind WCs, integrierte Griff-/Stützfunktion,
 L-Scharniere Edelstahl
 Weiß
 Grün (angelehnt an RAL 6018)
 Gelb (angelehnt an RAL 1023)
 Rot (angelehnt an RAL 3002)

573370000
573371000
573372000
573373000



KERAMAG KIND WC-SITZ IM TIERDESIGN

passend zu Kind WCs, mit Deckel, integrierte Griff-/Stützfunktion, Scharniere Messing verchromt mit Absenkautomatik

- Weiß **573365000**
- Grün (angelehnt an RAL 6018) **573366000**
- Gelb (angelehnt an RAL 1023) **573367000**
- Rot (angelehnt an RAL 3002) **573368000**

KERAMAG KIND WC-SITZ IM TIERDESIGN

passend zu Kind WCs, mit Deckel, integrierte Griff-/Stützfunktion, L-Scharniere Edelstahl

- Weiß **573360000**
- Grün (angelehnt an RAL 6018) **573361000**
- Gelb (angelehnt an RAL 1023) **573362000**
- Rot (angelehnt an RAL 3002) **573363000**

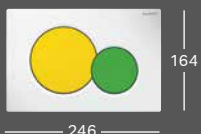

164

246

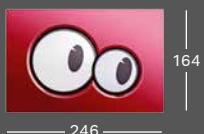

164

246

GEBERIT BETÄTIGUNGSPLATTE SIGMA01 B 246 / T 13 / H 164

für 2-Mengen-Spülung
Weiß / gelb / grün
Weiß / blau / rot

- 115.770.LA.5**
- 115.770.LB.5**

GEBERIT BETÄTIGUNGSPLATTE SIGMA01, TYP SEE YOU

B 246 / T 13 / H 164
für 2-Mengen-Spülung
Glanz-, Matt-, RAL-Farben lackiert

003.857.00.9



KERAMAG SÄUGLINGSPFLEGEBECKEN

zum Einbau von oben, inkl. Ablaufgarnitur mit Gummistöpsel und Standrohr, Mineralwerkstoff weiß-alpin
40 l, B 765 / H 470 / T 287
80 l, B 910 / H 515 / T 257

- 406010016**
- 407010016**

KERAMAG SITZDUSCHWANNE B 715 / H 465 / T 395

ohne Ablaufgarnitur, Mineralwerkstoff weiß-alpin
Ohne Überlauf

407730016

Alle Artikelnummern zu diesem Sortiment finden Sie auch im Geberit Online-Produktkatalog unter www.geberit.de/produktkatalog

Weitere Einzelmodelle finden Sie auf **Seite 389**

Alle Artikelnummern zu diesem Sortiment finden Sie auch online unter www.keramag.de/bad-serien

Das Geberit Duofix Montageelement für Kinder- und Kleinkinder-Stand-WC finden Sie auf **Seite 479**

→
Armaturen für Kinderwaschtische gibt es berührungslos (Hut) oder mit Handbetätigung (Kappe).





Die Dekorblenden der Kinder-Waschlandschaft gibt es in vielen Farben.

MATERIALIEN

KERAMIK



weiß-alpin

MINERALWERKSTOFF



weiß-alpin

KINDGERECHTE SANITÄRRÄUME FARBEN

ARMATUREN



blau (angelehnt an RAL 5002)



rot (angelehnt an RAL 3002)



gelb (angelehnt an RAL 1023)

FRONT- UND SEITEN-DEKORBLENDEN



weiß



blau (angelehnt an RAL Design 2703035)



rot (angelehnt an RAL Design 304060)



gelb (angelehnt an RAL Design 808060)

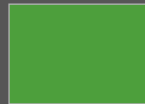

grün (angelehnt an RAL 6018)

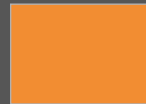

orange (angelehnt an NCS S 0585-Y30R)

SITZFLÄCHEN / WC-SITZE

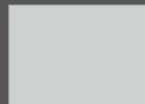

grau (angelehnt an RAL 7038)



rot (angelehnt an HEWI-Rot)



weiß

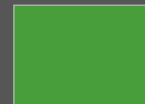

grün (angelehnt an RAL 6018)



gelb (angelehnt an RAL 1023)



rot (angelehnt an RAL 3002)



Infrarot-sensor



Absenkauto-matik WC-Sitz

**30 JAHRE
KERATECT®
GARANTIE**

KeraTect®



A blurred background image of a waterfall with water cascading down rocks.

EINZELMODELLE FÜR BESONDERE AUFGABEN

Normale Waschtische und WC-Keramiken sind nicht für alle Einsatzbereiche geeignet. Manchmal sind daher Spezialprodukte erforderlich, die für besondere Aufgaben maßgeschneidert sind.

EINZELMODELLE BEDARFSGERECHTE SPEZIALLÖSUNGEN



In bestimmten Pflege- und Hygienebereichen, aber auch in Industrie und Gewerbe sowie Freizeitstätten sind bedarfs- und bedienungsgerechte Lösungen gefragt. Keramag bietet vielfältige Spezialprodukte für verschiedene Einsatzbereiche und besondere Anforderungen.

GEEIGNET FÜR:



BILDUNGS-
EINRICHTUNGEN



PFLEGE-
EINRICHTUNGEN



ARBEITSSTÄTTEN



TRANSIT, MESSEN,
SPORTSTÄTTEN

SPEZIALLÖSUNGEN

MASSGESCHNEIDERTE SONDERBECKEN

Mit Becken für ganz bestimmte Anwendungen lassen sich auch Aufgaben erfüllen, für die normale Waschtisch-Keramiken oder Handwaschbecken nur bedingt geeignet sind.



Keramag bietet vielfältige Speziallösungen an, die für bestimmte Einsatzbereiche maßgeschneidert sind. Gefragt sind diese Lösungen zum Beispiel in Kindergärten und Schulen, Kliniken und Heimen, Reha-Funktionsräumen, im Privat- und Freizeitbereich und in Sportstätten sowie in Industrie, Handwerk und Gewerbe.

1 Keramag Gipsfangbecken, zweiteilig, zum Auffangen von Sedimenten in Kindergärten, Schulen, Reha-Funktionsräumen, Industrie und Gewerbe. **2** Keramag Satellit Spülstein für die Reinigung von Gegenständen in Industrie und Gewerbe. **3** Keramag Wohnstätte Spülstein für die Reinigung von Gegenständen in Reha-Funktionsräumen, Industrie, Privat- und Freizeitbereich. **4** Keramag Sport Fußbadewanne mit niedriger Aufhängung für Schulen, Reha-Funktionsräume, Industrie, Freizeitbereich. Auch für religiöse Fußwaschungen. **5** Keramag City Doppelspüle für die Reinigung von Gegenständen in Reha-Funktionsräumen, Industrie, Privat- und Freizeitbereich. **6** Keramag Garda Waschbütte für die Reinigung von Gegenständen in Reha-Funktionsräumen und Industrie, auf zwei keramischen Untersätzen zu montieren.



SPEZIALLÖSUNGEN

AUSGUSSBECKEN UND MEHR

SPEZIALBECKEN

Keramag bietet eine Reihe von Spülsteinen und Becken für Spezialanwendungen wie die Reinigung von Gegenständen, den Abguss von Schmutzwasser oder das Auswaschen von Textilien.

AUSGUSSBECKEN

Spezielle Abgussbecken sind auf die Erfordernisse der Entsorgung von Schmutzwasser, mobilen Toiletten und Ähnlichem ausgelegt.

SPEZIALBADEWANNEN

Spezialwannen kommen vor allem im Bereich von Kliniken, Heimen und Pflegeeinrichtungen zum Einsatz.

ECKHANDWASCHBECKEN

Keramag Fidelio Handwaschbecken gibt es als Ecklösung, als normalen Waschtisch für seitliche Standarmatur oder ohne Hahnloch für die Installation mit einer Wandarmatur. Dank ihrer geringen Bautiefe und der organischen Rundung sind die Handwaschbecken auch dann nicht im Weg, wenn sehr schmale Räume ausgestattet werden sollen.



1



1 Keramag Espital Ausguss für Befüllung und Entleerung von Eimern, Schmutzwasserentsorgung, Entleerung mobiler WCs, Spülen von Kindertöpfchen etc. Für Kindergärten, Krankenhäuser, Altenheime, Campingplätze, Industrie/Produktion, Gaststätten und Veranstaltungstätten, Schulen und Bürogebäude, KeraTect® serienmäßig. **2** Edelstahl-Klapprost des Keramag Espital Ausgusses mit Gummipuffer. **3** Keramag Quelle Ausgussbecken für Werkräume in Schulen, Kindergärten, Reha-Funktionsräumen, Industrie und Gewerbe, Privat- und Freizeitbereich, kombinierbar mit Ausgussklapprost und Plastischoner. **4** Keramag Fidelio Raumspar-Handwaschbecken finden so gut wie überall einen Platz, wo ein Wasseranschluss vorhanden und eine unkomplizierte Waschgelegenheit gefragt ist.



- Hock-WC als Alternative zum Sitz-WC
- Für Menschen aus anderen Kulturkreisen und bestimmten Religionen

KERAMAG RENOVA NR. 1 COMFORT PRO

HOCK-WC FÜR ANDERE TOILETTEN- KULTUREN

Andere Kulturen pflegen andere Toilettengewohnheiten. In bestimmten Fällen, beispielsweise in Flüchtlingsunterkünften oder Einrichtungen für bestimmte Religionen, sind daher in den Boden eingelassene Hock-WCs gefragt.

WC OHNE KERAMIK-KONTAKT

Die Hock-WCs werden von vielen Menschen als eine hygienische Alternative zum Sitz-WC gesehen, wie es sich in Mitteleuropa durchgesetzt hat, da es zu keinem direkten Kontakt mit der WC-Keramik kommt.

FLÄCHENBÜNDIGER EINBAU IM BODEN

Die Hock-WCs von Keramag Renova Nr. 1 Comfort Pro sind für den flächenbündigen Einbau in den Boden und die Installation mit einem Geberit Sigma Unterputz-Spülkasten vorgesehen. Die Installation erfolgt in ein abgesperrtes Mörtelbett, als Montagehilfe kann ein Styroporträger über die Firma Schedel bezogen werden.



EINZELMODELLE



KERAMAG WOHNSTÄTTE SPÜLSTEIN

ohne Überlauf, Montage auf Konsolen erforderlich, weiß-alpin
 B 500 / H 140 / T 400 **360050000**
 B 600 / H 130 / T 400 **360060000**
 B 700 / H 200 / T 500 **360070000**



KERAMAG SATELLIT SPÜLSTEIN

mit Überlauf, komplett mit Ab- und Überlaufgarnitur, ohne Befestigungsmaterial, Montage auf Konsolen erforderlich, weiß-alpin
 B 500 / H 200 / T 390 **361350000**
 B 600 / H 200 / T 500 **361360000**
 B 700 / H 200 / T 500 **361370000**



KERAMAG CITY DOPPELSPÜLE

B 900 / H 250 / T 560
 mit Überlauf, komplett mit Ab- und Überlaufgarnitur, ohne Befestigungsmaterial, Montage auf Konsolen erforderlich
 Weiß-alpin **350490000**



KERAMAG GARDA WASCHBÜTTE

B 740 / H 700 / T 585
 komplett mit Ab- und Überlaufgarnitur, weiß-alpin
 Garda Waschbütte, Höhe 350 mm **355675000**
 Untersatz, Höhe 350 mm **392075000**



KERAMAG SPORT FUßBADEWANNE

B 390 / H 220 / T 480
 ohne Befestigungsmaterial
 Weiß-alpin **108000000**

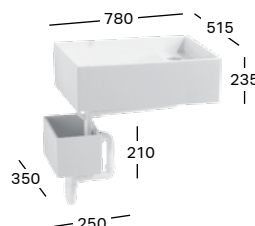

KERAMAG GIPSFANGBECKEN

ohne Befestigungsmaterial, Montage auf Konsolen erforderlich, weiß-alpin
 Oberteil B 780 / H 235 / T 515 **362511000**
 Unterteil B 250 / H 210 / T 350 **362512000**

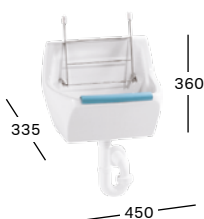

KERAMAG QUELLE AUSGUSSBECKEN

B 450 / H 360 / T 335
 weiß-alpin, Stichmaß 305 mm
 Ausgussbecken **367200000**
 Ausgussbecken-Klapprost mit Gummischutz **552201000**
 Plastischoner für Vorderkante Keramik **552003000**

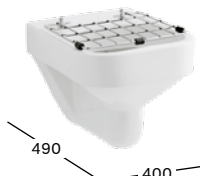

KERAMAG ESPITAL AUSGUSSBECKEN

B 400 / T 490
 6 l, wandhängend, 490 mm Ausladung, mit Edelstahlklapprost, für WE-Kasten oder Wandeinbau-Druckspüler
 Weiß-alpin, mit KeraTect® **201680600**



KERAMAG FIDELIO ECKHANDWASCHBECKEN

SCHENKELLÄNGE 270
 Eckhandwaschbecken **274025000**



KERAMAG FIDELIO HANDWASCHBECKEN

B 370 / T 250
 Mit Hahnloch rechts **274036000**
 Ohne Hahnloch **274037000**



KERAMAG SCHULE WASCHTISCH

B 600 / T 550
 mit Hahnloch, mit Überlauf
 Weiß-alpin **162700000**



KERAMAG KL-SET KLASSENZIMMERWASCHTISCH

B 600 / T 480
 inkl. abschließbarem Waschtischunterschrank, Türanschlag rechts / links
 Weiß-alpin **222360000**

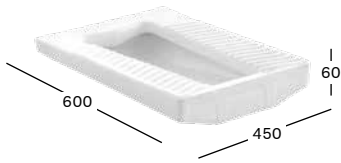

KERAMAG RENOVA NR. 1 COMFORT PRO HOCK-WC B 450 / H 60 / T 600
 für flächenbündigen Einbau, Gesamthöhe 180 mm, Zulauf 55 mm,
 Ablauf 102 mm
 Weiß-alpin **208580000**

Alle Artikelnummern zu diesem Sortiment finden Sie auch online unter
www.keramag.de/bad-serien



←
KERAMAG GARDA WASCHBÜTTE
 Standfeste Lösung für die Reinigung
 von Gegenständen.



↑
KERAMAG SPORT FUßBADEWANNE
 Für Fußwaschungen im Sport oder aus
 religiösen Gründen.

MATERIALIEN

KERAMIK



weiß-alpin

KERAMAG KL-SET FARBEN

KORPUS / FRONT

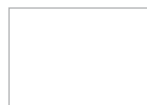

weiß-alpin

**30 JAHRE
 KERATECT®
 GARANTIE**

KeraTect®





INNOVATIVE BADSYSTEME

Innovative Badsysteme sorgen dafür, dass Sanitärräume im privaten, halböffentlichen und öffentlichen Bereich noch individueller ausgestattet werden können. Geberit Lösungen bieten hier mehr Komfort und Frische sowie immer höchste Sicherheit.



**GEBERIT
AQUACLEAN
DAS NEUE
WOHLBEFINDEN**



Immer mehr Menschen begeistern sich für die sanfte und natürliche WC-Hygiene mit Wasser statt mit Papier. Geberit AquaClean bietet Ihren Kunden dieses Wohlfühlerlebnis auf Knopfdruck. Entdecken Sie die Möglichkeiten des Komfort-WCs mit integrierter Duschfunktion. Bieten Sie Ihren Kunden eine neue Dimension von Frische und Sauberkeit. Mit Dusch-WC-Lösungen, die in jedes Bad passen.

GEEIGNET FÜR:



**GESCHOSS-
WOHNUNGSBAU**



1-/2-FAMILIEN-HÄUSER



**HOTELS UND
GASTRONOMIE**



ARBEITSSTÄTTEN

GEBERIT AQUACLEAN MERA

EINZIGARTIG GENIAL

Geberit AquaClean Mera setzt neue Maßstäbe für die Wasserreinigung auf dem WC. Die edle Erscheinung passt perfekt zu Badeinrichtungen mit hohem Anspruch an Design und Qualität. Die vielfältigen Komfortfunktionen verwandeln jedes Badezimmer in eine Wellness-Oase.

↑
SCHWEBENDE ELEGANZ
Geberit AquaClean Mera mit Orientierungslicht
und glänzender Designabdeckung in Chrom.

AQUACLEAN MERA COMFORT UND AQUACLEAN MERA CLASSIC



WhirlSpray-Duschtechnologie mit fünf regulierbaren Druckstufen



Spülrandlose Keramik mit TurboFlush-Spültechnik



Übersichtliche und handliche Fernbedienung



Individuell einstellbare Duscharmposition



Einstellbare Duschwassertemperatur



Oszillierende Dusche



Sanft reinigende Ladydusche



Föhn



Geruchsabsaugung



QuickRelease-Funktion für WC-Deckel und -Sitz



Benutzererkennung



Entkalkungsfunktion



Energiesparfunktion



Geberit AquaClean Endkunden-App



ANGENEHMES DUSCHERLEBNIS

Die WhirlSpray-Duschtechnologie mit zwei Düsen ermöglicht eine besonders gründliche Reinigung. Dafür verantwortlich ist ein pulsierender Duschstrahl, der durch dynamische Luftbeimischung verfeinert wird.



KRAFTVOLL SAUBER GESPÜLT

Die Innenform der Keramik und die seitliche Spülöffnung bewirken eine sehr geräuscharme und besonders effektive und gründliche Ausspülung.

AQUACLEAN MERA COMFORT

Zusätzliche Funktionen nur bei AquaClean Mera Comfort



Orientierungslicht in verschiedenen Farbtönen



WC-Sitz-Heizung



Berührungslose WC-Deckel-Automatik



NEU



GEBERIT AQUACLEAN MERA: ROLLSTUHLGERECHTER SITZ

Für das Premium-Dusch-WC Geberit AquaClean Mera Classic wurde ein spezieller WC-Sitz für Rollstuhlfahrer entwickelt. Der fixierte Sitz für besseren Seitenhalt bietet mehr Sicherheit für Rollstuhlfahrer beim Übersetzen und steht als Zubehör zur Verfügung.



GEBERIT AQUACLEAN SELA

SCHÖN CLEVER



Mit Geberit AquaClean Sela bietet Geberit ein Dusch-WC mit äußerst einfachen und intuitiv bedienbaren Grundfunktionen, verbunden mit dem Design eines ganz normalen, schlichten WCs.



WhirlSpray-Duschtechnologie mit fünf regulierbaren Druckstufen



Übersichtliche und handliche Fernbedienung



Individuell einstellbare Duscharmposition



Oszillierende Dusche



SoftClosing- und SoftOpening-Funktion



QuickRelease-Funktion für WC-Deckel und -Sitz



Benutzererkennung



Energiesparfunktion



←

HYGIENISCH

Die Duschküse wird vor und nach jeder Benutzung mit frischem Wasser gespült.



←

INTUITIV

Drei einfache, leicht erreichbare Tasten am WC-Sitz lassen sich intuitiv bedienen.



←

EINFACH UND ÜBERSICHTLICH

Besonders komfortabel ist die Bedienung mit der ergonomisch gestalteten Fernbedienung.

NEU

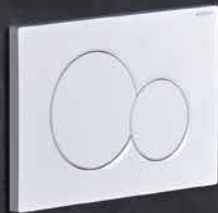

GEBERIT AQUACLEAN TUMA

ÜBERRASCHEND VIELSEITIG

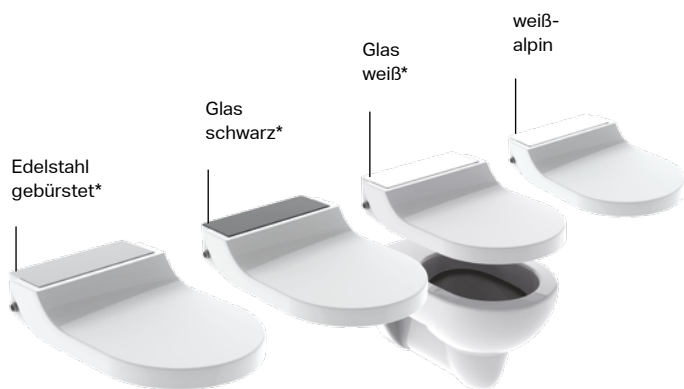

Geberit AquaClean Tuma gibt es jetzt als „Classic“ und „Comfort“ Modell. Es bietet Frische und Komfort auf höchstem Niveau für jedes Zuhause. Seine kompakte Bauform gewährleistet eine optimale Raumausnutzung. Das schlicht-elegante Design wertet kleine Badezimmer optisch auf.

* Nur Geberit AquaClean Tuma Comfort



DER ALLESKÖNNER FÜR JEDES ZUHAUSE

Geberit AquaClean Tuma ist das kompakte Dusch-WC, das in jedes Zuhause passt. Das durchdachte Produktkonzept vereint schlichtes und elegantes Design mit ausgeklügelter Technologie. Geberit AquaClean Tuma wird als Komplettanlage mit spülrandloser Rimfree® Keramik, aber auch als WC-Aufsatz für die meisten handelsüblichen WC-Keramiken angeboten. Mit modernster WhirlSpray-Duschtechnologie, Sitzheizung, Geruchsabsaugung, Föhn und Ladydusche bietet es Komfort auf höchstem Niveau.

SO SCHÖN KANN KOMPAKTE TECHNIK SEIN

Alle technischen Komponenten sind in die Funktionseinheit oberhalb der WC-Keramik integriert. Dennoch überzeugt das Design durch seine Eleganz und eine schlanke Linienführung. Im geschlossenen Zustand ist die Duschtechnologie nicht sichtbar, erst geöffnet zeigt sich das Bedienfeld an der Seite.



↑

SANFTE FRISCHE

Duscharm mit WhirlSpray-Duschtechnologie und separater Ladydusche.



↑

INTUITIV

Drei einfache, leicht erreichbare Tasten lassen sich intuitiv und ohne Sichtkontakt bedienen.

AQUACLEAN TUMA COMFORT UND AQUACLEAN TUMA CLASSIC

AQUACLEAN TUMA COMFORT

Zusätzliche Funktionen nur bei AquaClean Tuma Comfort



WhirlSpray-Duschtechnologie mit fünf regulierbaren Druckstufen



Oszillierende Dusche



Spülrandlose WC-Keramik



Entkalkungsfunktion



QuickRelease-Funktion für WC-Deckel



SoftClosing- und SoftOpening-Funktion



Geberit AquaClean Endkunden-App



Sanft reinigende Ladydusche



Benutzererkennung



Geruchsabsaugung



Föhn



WC-Sitz-Heizung



Individuell einstellbare Duscharmposition



Übersichtliche und handliche Fernbedienung / optional Wandbedienpanel

DUSCH-WCS

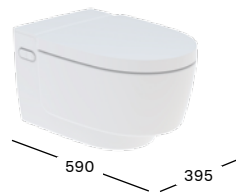
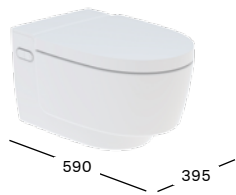

GEBERIT AQUACLEAN MERA COMFORT B 395 / T 590
Designer-Dusch-WC für höchste Ansprüche
WC, Designabdeckung weiß-alpin
WC, Designabdeckung hochglanz-verchromt

146.210.11.1
146.210.21.1

GEBERIT AQUACLEAN MERA CLASSIC B 395 / T 590
Designer-Dusch-WC für höchste Ansprüche
WC, Designabdeckung weiß-alpin
WC, Designabdeckung hochglanz-verchromt

146.200.11.1
146.200.21.1

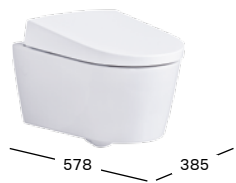

GEBERIT AQUACLEAN SELA B 385 / T 578
Designer-Dusch-WC mit allen wichtigen Grundfunktionen
WC

146.140.11.1

GEBERIT AQUACLEAN SELA, BODENSTEHEND B 385 / T 585
Alle wichtigen Grundfunktionen in der bodenstehenden Keramik-Variante
WC

146.170.11.1

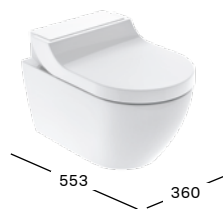
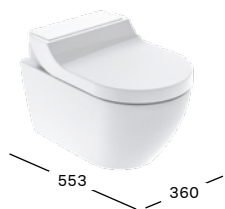

GEBERIT AQUACLEAN TUMA CLASSIC B 360 / T 553
Kompletthanlage
WC mit Aufsatz, Kunststoff weiß

146.090.11.1

GEBERIT AQUACLEAN TUMA COMFORT B 360 / T 553
Kompletthanlage
WC, Designabdeckung Glas weiß
WC, Designabdeckung weiß-alpin
WC, Designabdeckung Glas schwarz
WC, Designabdeckung Edelstahl gebürstet

146.290.SI.1
146.290.11.1
146.290.SJ.1
146.290.FW.1

DUSCH-WC-AUFSÄTZE

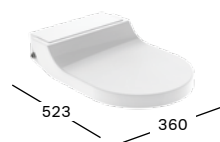
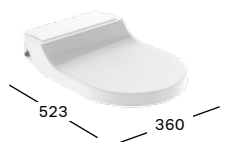

GEBERIT AQUACLEAN TUMA CLASSIC
B 360 / T 523
Dusch-WC-Aufsatz für die Reinigung mit Wasser
Aufsatz, Kunststoff weiß

146.075.11.1

GEBERIT AQUACLEAN TUMA COMFORT
B 360 / T 523
Dusch-WC-Aufsatz mit vielen zusätzlichen
Komfortfunktionen
Aufsatz, Glas weiß
Aufsatz, Kunststoff weiß-alpin
Aufsatz, Glas schwarz
Aufsatz, Edelstahl gebürstet

146.275.SI.1
146.275.11.1
146.275.SJ.1
146.275.FW.1

GEBERIT AQUACLEAN 4000 B 400 / T 505
WC-Aufsatz mit allen Grundfunktionen
WC-Aufsatz

146.130.11.1

SITZRING



NEU



GEBERIT AQUACLEAN WC-SITZRING FIXIERT

für Geberit AquaClean Mera Classic
Weiß-alpin

147.042.11.1

ZUBEHÖR

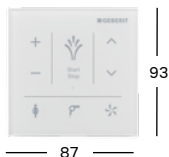

87

GEBERIT WANDBEDIENPANEL B 87 / H 93

für Geberit AquaClean Mera und Tuma

Glas weiß

147.038.SI.1

Glas schwarz

147.038.SJ.1



GEBERIT FERNBEDIENUNG

Besonders bequem ist die Bedienung mit den ergonomisch gestalteten Fernbedienungen Geberit AquaClean Mera
Geberit AquaClean Sela
Geberit AquaClean Tuma



FERNBEDIENUNG / WANDBEDIENPANEL

Für die Steuerung der Dusch-WCs Geberit AquaClean Mera und Tuma stellt Geberit neben der Fernbedienung auch ein kabelloses und daher frei platzierbares Wandbedienpanel bereit. Beide Steuerungen stellen die Funktionen übersichtlich dar, alle Eingaben lassen sich unkompliziert tätigen.

Ein Tastenклик genügt, um die persönlichen Einstellungen, wie zum Beispiel Duschstrahlstärke und Duscharmposition, abzurufen. Die elegante Fernbedienung liegt gut in der Hand und ist intuitiv bedienbar. Über das Wandbedienpanel können die wichtigsten Funktionen intuitiv bedient werden.

GEBERIT APP

Mit der App können Sie Ihr Smartphone als einfache, unkomplizierte Fernbedienung für Geberit AquaClean Mera und Tuma nutzen – nicht nur zu Hause. So lassen sich mit der App zum Beispiel persönliche Einstellungen auf Reisen mitnehmen und für andere Geberit AquaClean Mera oder Tuma verwenden. Die App ist als Gratis-Download im iTunes App Store und im Google Play Store erhältlich.

MATERIALIEN

KERAMIK



weiß-alpin

GEBERIT AQUACLEAN MERA

CLASSIC UND COMFORT



weiß-alpin



hochglanz-
verchromt

GEBERIT AQUACLEAN TUMA

CLASSIC



Kunststoff weiß

COMFORT

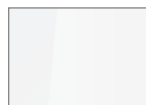

Kunststoff
weiß-alpin



Edelstahl
gebürstet

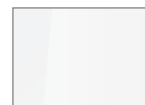

Glas weiß



Glas schwarz



Mehr über Geberit AquaClean erfahren Sie in der Broschüre „Das neue Wohlbefinden“ oder unter www.geberit-aquaclean.de

ZUBEHÖR

FERNBEDIENUNG WANDBEDIENPANEL



weiß



Glas weiß



Glas schwarz

BODENEBENE DUSCHEN UND ABLAUF-GARNITUREN FÜR TÄGLICHE FRISCHE-ERLEBNISSE





Für die Entwässerung von Sanitärgegenständen bietet Geberit hydraulisch optimierte, funktional sichere und ästhetisch anspruchsvolle Produkte an. Dazu gehören innovative bodenebene Duschlösungen mit Duschwannen und durchgängig gefliestem Boden sowie Design-Ablaufgarnituren und Unterputz-Siphons für den Waschtisch.

GEEIGNET FÜR:



GESCHOSS-
WOHNUNGSBAU



1-/2-FAMILIEN-HÄUSER



HOTELS UND
GASTRONOMIE



ARBEITSSTÄTTEN



- Angenehm seidenmatte Oberfläche, spürbar massiv, rutschhemmend und reparabel
- Verschiedene Baugrößen, rechteckig und quadratisch, für fast jede Einbausituation
- Wenige Einzelteile und hoher Grad an Vormontage für einen schnellen und sicheren Einbau

BODENEBENE DUSCHEN

GEBERIT SETAPLANO

BODENEBEN MIT SYSTEM

Geberit Setaplano überzeugt durch eine hochwertige Optik und Haptik. Dank Systemtechnik und Einbaurahmen lässt sich die Duschfläche so einfach installieren wie die Geberit Vorwandsysteme.

AUS HOCHWERTIGEM MINERALWERKSTOFF

Die neue Duschfläche Geberit Setaplano besteht aus einem hochwertigen Mineralwerkstoff. Sie fühlt sich warm und seidig an und besitzt eine angenehmere Haptik als andere Lösungen aus Metall, Glas oder Keramik. Die Oberfläche der Duschfläche Geberit Setaplano ist besonders leicht hygienisch sauber zu halten.

Die durchdachte Systemtechnik von Geberit Setaplano steht für einen schnellen, einfachen und sicheren Einbau. Geberit hat die Einbauvorteile von Vorwandinstallationen in die Waagerechte übertragen. So genügen wenige Einzelteile für die Installation, und durch Einstellmöglichkeiten von oben ist eine optimale Ausrichtung auf der Baustelle schnell durchzuführen.

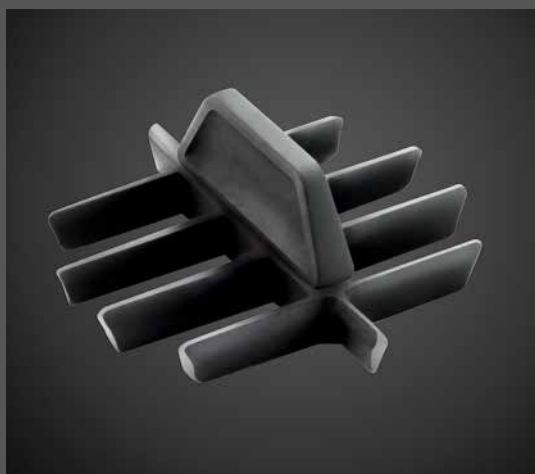

↑
Entnehmbares Haarsieb gegen Verstopfung und für leichte Reinigung.



↑
Abfluss und Haarsieb sitzen gut zugänglich unter einer Abdeckung.

BODENEBENE DUSCHEN

GEBERIT SETAPLANO

SCHNELLER DURCH VORMONTAGE

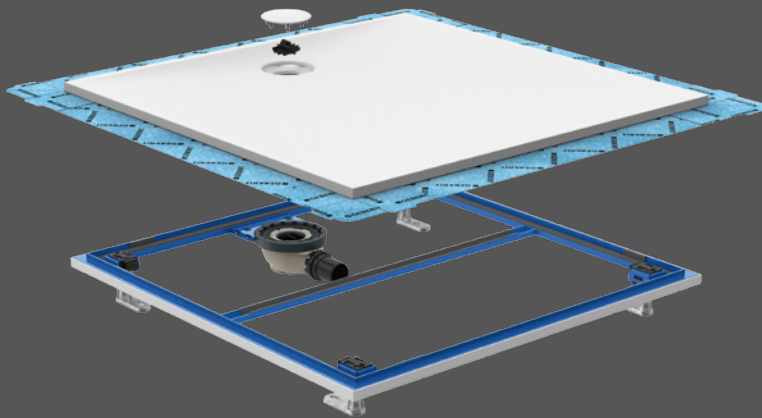

Viele clevere Details machen die Installation der Geberit Duschfläche Setaplano und Anpassungen an die Bausituation besonders einfach und sicher möglich. Bei zu niedrigem Fußbodenaufbau ist auch ein überhöhter Einbau möglich.

MIT DEN VORTEILEN VON VORWANDSYSTEMEN

Der Grundaufbau der Geberit Duschfläche Setaplano ist ähnlich einfach und montagefreundlich wie die bekannten Vorwand-Installationssysteme. Klar konturierte Kanten in den Ecken machen einen ästhetisch sauberen Übergang zum Badboden möglich.

HOHER VORMONTAGE-GRAD

Bei der Geberit Duschfläche Setaplano sind viele Komponenten vormontiert. Auch die Dichtfolie ist bereits ab Werk angebracht. Dies gewährleistet eine sehr hohe Sicherheit für den Sanitärinstallateur und den Kunden. Der Abwasseranschluss ist schnell und einfach von oben durchzuführen, der Siphon besitzt eine hohe Abflulleistung. Für die typischen Einbausituationen sind Schallschutznachweise verfügbar.

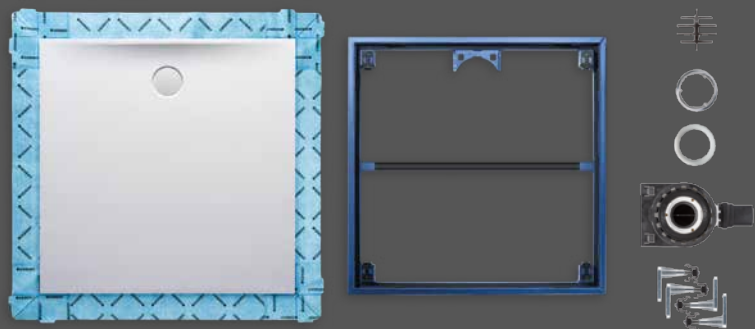

PASSEND FÜR JEDES BAD

Geberit Setaplano gibt es in vielen verschiedenen Abmessungen, in quadratischer und rechteckiger Grundform. Es sind Siphons für verschiedene Bauhöhen sowie mit senkrechter Durchführung verfügbar.

www.geberit.de/setaplano-technik

NEU

1200 x 1200 1000 x 1000 900 x 900 800 x 800	1000 x 1400 1000 x 1200	900 x 1400 900 x 1200 900 x 1000	800 x 1500 800 x 1400 800 x 1200 800 x 1000
--	----------------------------	--	--



VORMONTIERTER EINBAURAHMEN

Der vorgefertigte Einbaurahmen mit Montagefüßen für eine schnelle und einfache Installation.



EINFACHE HÖHENVERSTELLUNG

Die Höhenanpassung der Montagefüße und die Fixierung lassen sich bequem von oben vornehmen.

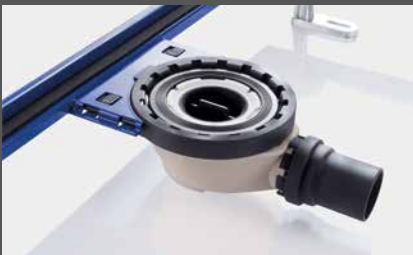

SICHERER ABLAUF

Der Übergang von der Duschfläche zum Ablauf besitzt eine sichere Schnittstelle, die Siphonposition ist exakt vordefiniert.

- Kantenfreies Design verhindert Schmutzablagerungen
- Einfach zu reinigender Kammeinsatz hält Haare zurück
- Siphonbecher für Wartung und Instandhaltung leicht entnehmbar
- Mineralwerkstoff-Oberfläche ist rutschhemmend, besonders reinigungsfreundlich, hygienisch, antibakteriell und reparabel



KERAMAG OPALE

DUSCHWANNE MIT ZWEI ZONEN

- Mit Trocken- und Nassbereich
- Aus hygienischem und pflegeleichtem Mineralwerkstoff
- In acht Größen und Formaten
- Rutschhemmende Oberfläche Klasse B

Besondere Duscherlebnisse mit zwei Nutzzonen und angenehmer Haptik bietet die Keramag Opale Duschwanne. Sie besitzt einen Trockenbereich zum Betreten, Abtrocknen und Verlassen der Dusche und eine größere Nasszone, die nahezu unbegrenzte Bewegungsfreiheit bietet.



1 Die Duschwanne besitzt einen Trockenbereich und einen großzügigen Duschbereich. **2** Elegante und großzügige Ablauf-Abdeckung. **3** Abnehmbar für leichte Reinigung.

Die flache Keramag Opale Duschwanne ist aus einem äußerst stabilen und langlebigen Mineralwerkstoff gefertigt, der sich durch eine angenehm warme Haptik mit seidiger Oberfläche und antibakteriellen Eigenschaften auszeichnet. Kleine Schäden lassen sich auspolieren. Die Wanne kann bodeneben, leicht erhöht über den Fliesen oder leicht nach unten versenkt eingebaut werden.



BODENEBENE DUSCHEN

GEBERIT CLEANLINE KEINE VERDECKTEN BEREICHE

Geberit CleanLine ist die Duschrinne, die sich perfekt an das Fliesenbild anpasst. Da sie kaum verdeckte Bereiche hat, lässt sie sich besonders einfach hygienisch sauber halten.

KOLLEKTORPROFIL STATT RINNE

Geberit CleanLine führt das Wasser nicht unsichtbar in einer verdeckten Rinne zum Ablauf, sondern über ein Kollektorprofil. Dadurch gibt es keine versteckten Bereiche, in denen sich Schmutz festsetzen

oder schlechte Gerüche bilden können. Zur Reinigung genügt ein Wisch über das sichtbare Profil. Ein Haarsieb im mittigen Ablauf lässt sich leicht entnehmen und reinigen.

KLARE EINBAUVORTEILE

Weil Installateur und Fliesenleger die Duschrinne fast so einfach einsetzen können wie eine normale Fliese, reduziert sich der Installationsaufwand. Das Kollektorprofil kann bei Bedarf links und rechts

abgelängt und so perfekt an das Fliesenbild angepasst werden.

DESIGNVARIANTEN IN EDELSTAHL UND BEFLIESBAR

Neben fünf verschiedenen Designvarianten mit zwei unterschiedlich ausgeformten Edelstahlprofilen Geberit CleanLine20 und CleanLine60 gibt es die Duschrinne auch als befliesbare Variante.

SAUBER
Ein integrierter Haarkamm schützt vor Verstopfungen und ist leicht zu reinigen.

NUTZERFREUNDLICH
Die Abdeckung über dem Ablauf lässt sich mit einem Handgriff entnehmen.

PASST IMMER
Links und rechts kann das Profil einfach abgelängt werden.

CLEVER GELÖST
Bautoleranzen erst beim Einfliesen ausgleichen. Die Geberit CleanLine Duschrinne ist exzentrisch gelagert und um 180° drehbar.

HYGIENISCH
Durch die Wasserableitung an der Oberfläche des Duschrinnen-Profils sind verdeckte Bereiche, in denen sich Verschmutzungen ablagern könnten, deutlich reduziert.

LEISTUNGSSTARK
Der hydraulisch optimierte, superflache Siphon.

SICHER
Eine quer dehnbare Dichtfolie ist bereits bei der Auslieferung fest mit dem Aufsatz verschweißt.

LEISE
Der Grundkörper ist schallentkoppelt für eine sichere Erfüllung der Schallschutzanforderungen.



red dot award 2015
winner



HAARSIEB

Ein Haarsieb im Ablaufbereich ist zur Reinigung leicht entnehmbar.

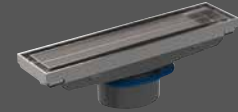

NEU

BEFLIESBAR

Geberit CleanLine als befliesbare Variante schafft ein harmonisches, nahezu unterbrechungsfreies Fliesenbild.



- Leichte Reinigung, bessere Hygiene: kaum verdeckte Ablaufbereiche
- Einfacher Einbau, perfekte Anpassung ans Fliesenbild
- Flacher, schallentkoppelter Grundkörper

BODENEBENE DUSCHEN

GEBERIT
WANDABLAUF
BODENEBEN,
WEITERGEDACHT

Elegante Lösung für einen unterbrechungs-
freien Fußbodenaufbau: Der Geberit Wandablauf
lässt das Wasser einfach in der Vorwand ver-
schwinden.

ENTWÄSSERUNG IN DIE WAND VERLEGT

Der Geberit Wandablauf verlegt die Entwässerung bodenebener
Duschen vom Boden in die Wand. Das bietet nicht nur optische
Vorteile, sondern macht die Installation bodenebener Duschen
einfacher und sicherer. Trinkwasser- und Abwasserinstallation
liegen auf einer Installationsebene hinter der Wand. Der Boden
kann durchgängig und unterbrechungsfrei ausgeführt werden.
Dadurch ist auch eine durchgängige Fußbodenheizung leichter
einzubauen. Die Abdeckung des Wandablaufs gibt es in ver-
schiedenen Oberflächen sowie als befliesbare Variante. Für die
Reinigung des Haarkamms lässt sie sich mit einem Handgriff
abnehmen.



↑
BEFLIESBAR

Für einen nahezu unsichtbaren Einbau ist die Abdeckung des
Geberit Wandablaufs auch befliesbar erhältlich.



↑
REINIGUNGSFREUNDLICH

Mit optionalem Ablaufprofil ist ein Einbau ohne Fliesenschnitte
möglich. Zur Reinigung genügt ein Wisch.

- Wasserablauf einfach aus dem Boden
in die Vorwand verlegen
- Trinkwasser und Abwasser in einer Instal-
lationsebene, keine Unterbrechung des
Fußbodenaufbaus mehr
- Verschiedene Designabdeckungen,
auch befliesbar
- Leicht entnehmbarer Haarkamm gegen
Verstopfungen
- Abdichtvlies werksseitig vormontiert

BODENEBENE DUSCHEN

GEBERIT BODENABLAUF

Mit vormontiertem Dichtvlies und flachem Siphonaufbau ist der Bodenablauf schnell und wirtschaftlich zu installieren.

KLASSIKER

Der Geberit Bodenablauf ist die klassische Lösung zur Entwässerung bodenebener Duschen. Er bietet hohe Ablaufleistung bei flachem Siphonaufbau und lässt sich einfach positionieren. Ein Kammeinsatz als Haarsieb schützt vor Verstopfungen. Die Abdeckung ist in verschiedenen Designvarianten mit rundem oder quadratischem Einlauf sowie verschraubbar für öffentliche Sanitärbereiche erhältlich.



↑
HAARSIEB

Das entnehmbare, leicht zu reinigende Haarsieb beugt Verstopfungen vor.



↑
EDELSTAHL

Die Design-Abdeckung des Bodenablaufs gibt es in runder und eckiger Ausführung sowie verschraubbar.



- Hohe Ablaufleistung trotz flachem Siphonaufbau
- Abdichtvlies werksseitig vormontiert, schnelle und einfache Positionierung
- Schallentkoppelter Grundkörper
- Varianten mit besonders niedriger Bauhöhe für Modernisierungen

GEBERIT BADEWANNENABLAUF

BADEWANNEN- ZU- UND -ABLÄUFE

- Geberit PushControl: flacher Ablauf, drücken statt drehen
- Ablauf mit Zulauffunktion: keine zusätzliche Armatur an der Wanne

Clevere Lösungen für Zufluss und Abfluss der Wanne schaffen Mehrwerte und bringen zusätzlichen Komfort ins Bad.



Der flache Geberit Badewannenablauf mit Druckbetätigung Geberit PushControl schafft durch seinen ultraflachen Aufbau mehr Liegekomfort für den Nutzer.



Wasserzulauf und Überlauf in einem eleganten Funktionselement.

KOMPAKTE LÖSUNG

Zufluss und Abfluss sind im Geberit Badewannenablauf mit Zulauffunktion in einem einzigen Produkt vereint, das die Wasserarmatur ersetzt. Der Ablauf mit Zulauffunktion ist erhältlich in zwei Ausführungen: hochglanz-verchromt und mattchrom.

DRÜCKEN STATT DREHEN

Der Geberit Badewannenablauf mit Druckbetätigung Geberit PushControl lässt sich per Knopfdruck öffnen oder schließen. Das bringt mehr Komfort in jedem Lebensalter. Der Drücker sitzt gut erreichbar im Überlauf der Wanne. Durch den flachen Aufbau wird die glatte Innenfläche der Wanne nur unwesentlich unterbrochen. Sie erhalten Geberit PushControl in hochglanz-verchromt.



GEBERIT DESIGN-SIPHONS

WASCHTISCH-ABLAUF ELEGANT GELÖST



Geberit Waschbeckensiphons überzeugen durch eine solide Verarbeitung und Langlebigkeit sowie durch ihre hydraulisch optimierte, hohe Ablaufleistung.

Die Siphons aus korrosionsfreiem langlebigem Kunststoff gibt es in vielen Varianten für unterschiedlichste Einsatzzwecke, in weiß und in chrom.



1 Unterputz-Siphon: elegant und ideal für barrierearme und barrierefreie Bereiche. **2** Design-Siphon: klare Formensprache, die sich sehen lassen kann. **3** Rohrbogengeruchsverschluss: gut geeignet zum Beispiel bei verdecktem Einbau unter Halbsäule oder Waschtischunterschrank.



- Für jede Einbausituation
- Standard- oder Designvariante
- Unterputz-Siphon für mehr Bewegungsfreiheit



BODENEBENE DUSCHEN



- 800 / 900 / 1000 / 1200 -

GEBERIT SETAPLANO

Die Duschfläche Geberit Setaplano gibt es in verschiedenen Größen, passend zu Ihrem Bad, weiß-alpin

B 800 / H 45 / L 800	154.260.11.1
B 800 / H 45 / L 1000	154.262.11.1
B 800 / H 45 / L 1200	154.264.11.1
B 800 / H 45 / L 1400	154.266.11.1
B 800 / H 45 / L 1500	154.267.11.1
B 900 / H 45 / L 900	154.270.11.1
B 900 / H 45 / L 1000	154.271.11.1
B 900 / H 45 / L 1200	154.273.11.1
B 900 / H 45 / L 1400	154.275.11.1
B 1000 / H 45 / L 1000	154.280.11.1
B 1000 / H 45 / L 1200	154.282.11.1
B 1000 / H 45 / L 1400	154.284.11.1
B 1200 / H 45 / L 1200	154.290.11.1



KERAMAG OPALE DUSCHWANNE* B 800 / T 15

mit integriertem Siphon und abnehmbarer Ablaufkappe sowie Ablaufrohr, optional: Duschwannenfüße (4 Stück)

L 1200	460120016
L 1400	460140016
L 1600	460160016
L 1700	460170016



KERAMAG OPALE DUSCHWANNE* B 900 / T 15

mit integriertem Siphon und abnehmbarer Ablaufkappe sowie Ablaufrohr, optional: Duschwannenfüße (4 Stück)

L 1200	460220016
L 1400	460240016
L 1600	460260016
L 1700	460270016

* Auslauf ab 01.01.2018. Produkte verfügbar, solange der Vorrat reicht.

WAND- UND BODENABLÄUFE

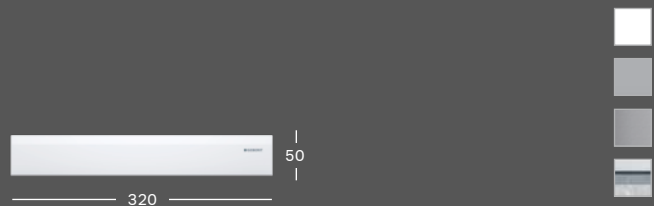

GEBERIT WANDABLAUF B 320 / H 50

Den Geberit Wandablauf erhalten Sie in verschiedenen Gestaltungsvarianten, passend zu Ihrem Bad

Kunststoff weiß-alpin	154.335.11.1
Kunststoff hochglanz-verchromt	154.335.21.1
Edelstahl gebürstet	154.336.FW.1
Edelstahl gebürstet, verschraubbar	154.337.FW.1
Befliesbar, rahmenlos	154.338.00.1
Befliesbar, mehrteilig	154.339.00.1

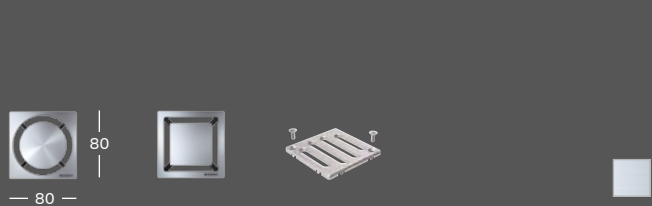

GEBERIT BODENABLAUF B 80 / H 80

Designrost „Circle“, Edelstahl	154.311.00.1
Designrost „Square“, Edelstahl	154.312.00.1
Rost verschraubt, Edelstahl	154.310.00.1

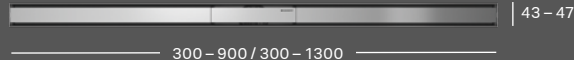

GEBERIT CLEANLINE20

Geberit CleanLine20 gibt es in zwei verschiedenen Farbausführungen für helle und dunkle Fliesen

L 300 – 900 Metall poliert / Metall gebürstet für helle und dunkle Fliesen	154.450.KS.1
L 300 – 1300 Metall poliert / Metall gebürstet für helle und dunkle Fliesen	154.451.KS.1
L 300 – 900 Metall dunkel / Metall gebürstet für dunkle Fliesen	154.450.00.1
L 300 – 1300 Metall dunkel / Metall gebürstet für dunkle Fliesen	154.451.00.1

GEBERIT CLEANLINE60

Geberit CleanLine60 gibt es in drei verschiedenen Ausführungen für helle und dunkle Fliesen sowie für besonders flache Fliesen

L 300 – 900 Metall poliert / Metall gebürstet für helle und dunkle Fliesen	154.456.KS.1
L 300 – 1300 Metall poliert / Metall gebürstet für helle und dunkle Fliesen	154.457.KS.1
L 300 – 900 Metall dunkel / Metall gebürstet für dunkle Fliesen	154.456.00.1
L 300 – 1300 Metall dunkel / Metall gebürstet für dunkle Fliesen	154.457.00.1
L 300 – 900 Edelstahl für dünne Bodenbeläge B 47	154.458.00.1
L 300 – 1300 Edelstahl für dünne Bodenbeläge B 47	154.459.00.1

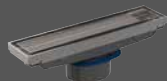

NEU



GEBERIT CLEANLINE BEFLIESBAR

Geberit CleanLine befliesbar, ist für Fliesenaufbau

Boden 10 – 35 mm geeignet

Befliesbar / kundenspezifisch

154.455.00.1

→

GEBERIT SETAPLANO

Die Duschfläche Geberit Setaplano aus Mineralwerkstoff überzeugt optisch, haptisch und funktional.



ABLAUFGARNITUREN



Ø 52



GEBERIT PUSHCONTROL Ø 52

Badewannenablauf mit Druckbetätigung PushControl mit Fertigbauset
Hochglanz-verchromt

150.750.21.1



Ø 52



GEBERIT BADEWANNENABLAUF Ø 52

mit Drehbetätigung mit Fertigbauset
Hochglanz-verchromt
Hochglanz-verchromt, mit Zulauf

150.520.21.1

150.710.21.1



GEBERIT DESIGN-SIPHON

Hochglanz-verchromt d 32
Hochglanz-verchromt d 40

151.034.21.1

151.035.21.1



GEBERIT UNTERPUTZ-SIPHON

Weiß-alpin
Hochglanz-verchromt
Edelstahl

151.120.11.1

151.120.21.1

151.121.00.1



GEBERIT DESIGN-SIPHON

Hochglanz-verchromt d 32
Hochglanz-verchromt d 40

151.034.21.1

151.035.21.1

Alle Artikelnummern zu diesem Sortiment finden Sie auch im Geberit Online-Produktkatalog unter www.geberit.de/produktkatalog

Alle Artikelnummern zu diesem Sortiment finden Sie auch online unter www.keramag.de/bad-serien

→
GEBERIT UNTERPUTZ-SIPHON
Elegante Waschtisch-Entwässerung
mit mehr Beinfreiheit.



GEBERIT SETAPLANO / KERAMAG OPALE

MINERALWERKSTOFF



weiß-alpin

GEBERIT WANDABLAUF



weiß-alpin



hochglanz-
verchromt



Edelstahl
gebürstet



befliesbar
nach Wahl



Edelstahl

GEBERIT BODENABLAUF

GEBERIT CLEANLINE



Metall poliert /
Metall gebürstet



Metall dunkel /
Metall gebürstet



Edelstahl

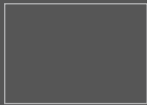

Kundenspezifisch

GEBERIT BADEWANNEN-ZU- UND -ABLÄUFE



hochglanz-
verchromt

GEBERIT WASCHTISCH-SIPHONS



weiß-alpin

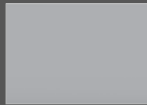

hochglanz-
verchromt



Edelstahl



Mineral-
werkstoff



Rutsch-
hemmend



Bodenebene
Duschen



Reinigungs-
freundlich



Montage-
freundlich



Befliesbar

WASCHTISCH- ARMATUREN BERÜHRUNGSLOS IST BESSER





Berührungslose Armaturen stehen für mehr Komfort und Hygiene in öffentlichen, aber auch privaten Sanitärräumen. Mit cleveren Lösungen macht Geberit die berührungslose Technik montage- und wartungsfreundlicher.

GEEIGNET FÜR:



**GESCHOSS-
WOHNUNGSBAU**



1-/2-FAMILIEN-HÄUSER



**HOTELS UND
GASTRONOMIE**



**BILDUNGS-
EINRICHTUNGEN**



**PFLEGE-
EINRICHTUNGEN**



ARBEITSSTÄTTEN



**TRANSIT, MESSEN,
SPORTSTÄTTEN**

GEBERIT PIAVE UND BRENTA

BERÜHRUNGSLÖS MIT UNTERPUTZ- STEUERUNG



FÜNF GUTE GRÜNDE FÜR WANDARMATUREN



Hervorragendes Design



Mehr Platz



Mehr Hygiene



Flexibilität



Einfache Reinigung

Die berührungslosen Geberit Armaturensysteme Piave und Brenta nutzen die Vorteile der Installation mit Unterputz-Montageelementen optimal aus. Vor der Wand zu sehen sind nur der Auslauf und der Infrarot-Sensor. Die gesamte Steuerung sitzt komplett getrennt in einer Funktionsbox im Montageelement. Die notwendigen Anschlüsse sind bereits vorinstalliert.



1 Geberit Waschtischarmatur Brenta, Standmontage. **2** Geberit Waschtischarmatur Brenta, Wandmontage. **3** Geberit Waschtischarmatur Piave, Wandmontage. **4** Geberit Waschtischarmatur Piave, Standmontage. **5** Schlanker und eleganter durch Unterputz-Steuerung. **6** Wasser- auslauf nach vorn für bessere Erreichbarkeit. **7** Infrarot-Sensor als einzig sichtbares Technik-Element.

CLEVERE TRENnung VON ARMATUR UND ELEKTRONIK

Die schlanke und elegante Optik der berührungslosen Armaturen Geberit Piave und Brenta wird durch die Trennung der Elektronik von der Armatur möglich. Die Steuerung sitzt versteckt im Unterputz-Montageelement für den Waschtisch, der bereits für alle Anschlüsse vorgerüstet ist.

ANSPRUCHSVOLLES UND VANDALISMUS- GESCHÜTZTES DESIGN

Das Design der neuen Armaturen eignet sich auch für anspruchsvoll eingerichtete halböffentliche und öffentliche Bereiche. Durch die unter Putz installierte Elektronik sind sie besonders gut gegen gewaltsame Eingriffe im öffentlichen Raum geschützt.



GEBERIT PIAVE UND BRENTA

WASCHTISCH- MONTAGEELEMENT

Die Geberit Waschtisch-Montageelemente für die berührungslosen Armaturen Geberit Piave und Brenta sind bereits fix und fertig vorbereitet für die Verbindung der elektronischen Unterputz-Steuerung mit der Armatur. Sie machen es sehr einfach, die Wandarmaturen exakt und sicher zu positionieren. Das System besitzt die Umweltproduktdeklaration (EPD).

- Trennung von Armatur und Steuerung
- Schlanke Bauform
- Gut zugängliche Elektronik im Unterputz-Montageelement
- Stromversorgung über Netz, Batterie oder per Generator
- Armatur besitzt die Umweltproduktdeklaration (EPD)



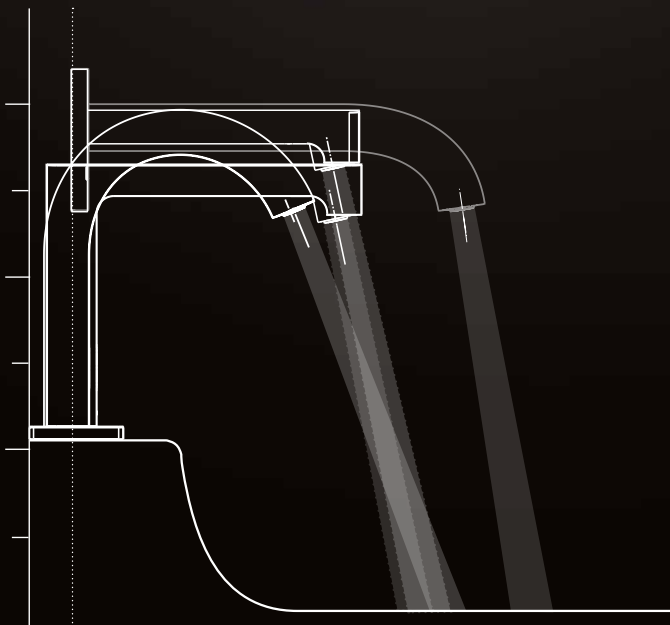
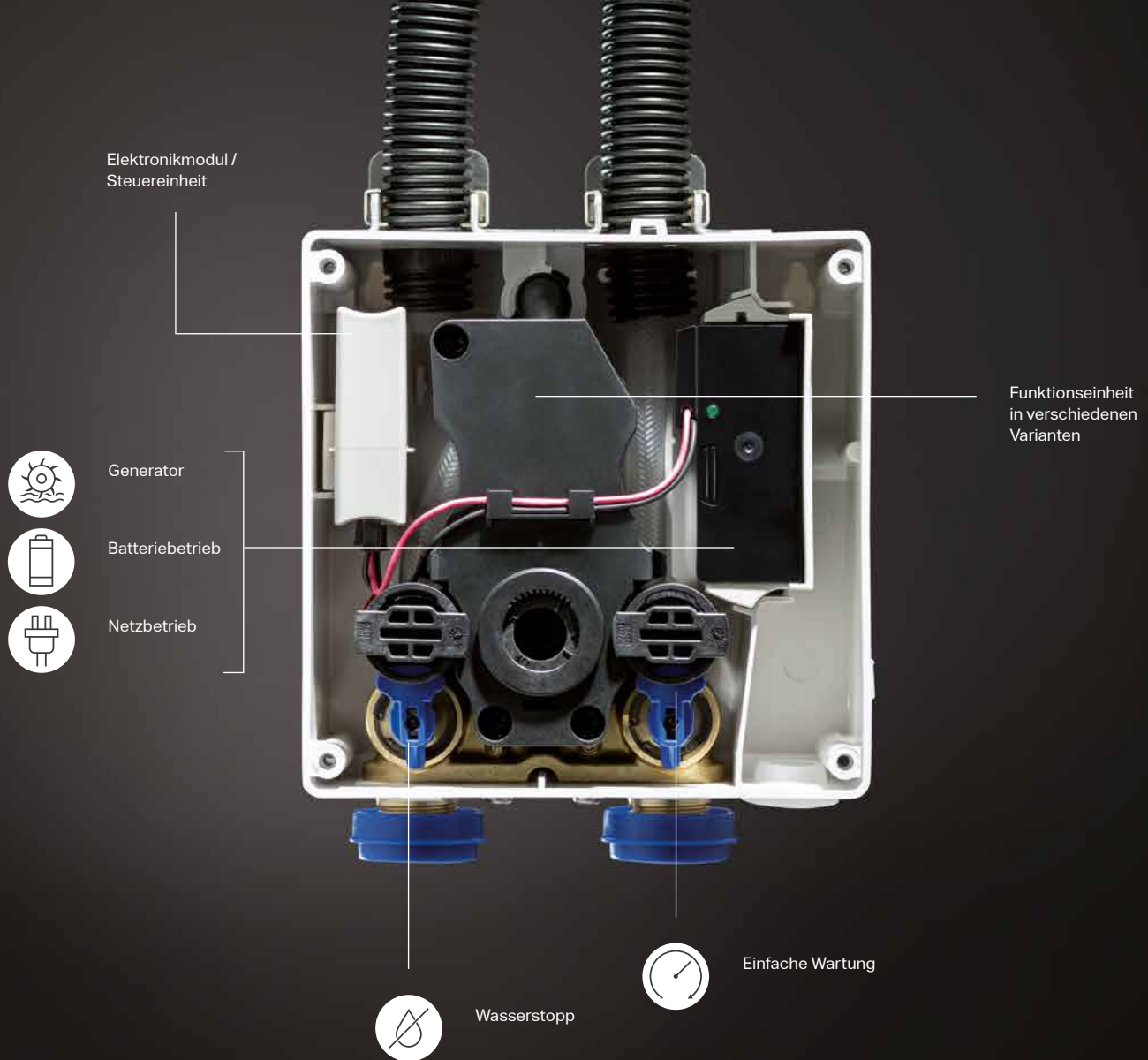

INSTALLATIONS- UND WARTUNGS- FREUNDLICH

Die elektronische Steuerung für berührungslose Armaturen sitzt gut geschützt in einer Box unter Putz.

ERHÖHTE FLEXIBILITÄT BEI DER PLANUNG

Die Geberit Waschtischarmaturen gibt es in unterschiedlichen Ausführungen, als Standarmatur sowie als Wandarmatur in zwei unterschiedlichen Längen. Bei Bedarf ist der Wasserstrahl mit Hilfe eines optional erhältlichen schwenkbaren Strahlreglers punktgenau einstellbar.

Für eine gute Ergonomie beim Händewaschen ist der Abstand zwischen Wasserauslauf und Waschtisch bei den Standarmaturen höher als allgemein üblich. Durch den optimierten Winkel des Strahls kann der Benutzer die Hände ohne unerwünschte Berührungen mit Waschbecken oder Armatur reinigen.

GEBERIT TYP 185, 186, 60

FUNKTIONSSICHER, SAUBER, ZUVERLÄSSIG



- Funktionssicher – auch bei Chromstahlbecken
- Benutzerfreundliche schnelle Reaktion durch IR-Zweistrahlerfassung
- Umfassendes Sortiment auch für Sonderanwendungen
- Fließdauerbegrenzung gibt Sicherheit
- Verschiedene Betriebsprogramme
- Intervallspülung mit einstellbarer Spüldauer
- Design und Oberflächen reinigungsfreundlich und wartungsarm
- Schutz gegen Vandalismus
- Feineinstellung mit Geberit Service-Handy

Die Geberit Waschtisch-Montageelemente für die berührungslosen Armaturen Geberit Piave und Brenta sind bereits fix und fertig vorbereitet für die Verbindung der elektronischen Unterputz-Steuerung mit der Armatur. Sie machen es sehr einfach, die Wandarmaturen exakt und sicher zu positionieren. Das System besitzt die Umweltproduktdeklaration (EPD).

ZWEISTRAHL-ERFASSUNG FÜR SCHNELLE REAKTION

Die alternierende IR-Zweistrahlerfassung mit großem Abtastbereich macht Geberit Waschtischarmaturen reaktionsschnell und funktionssicher.

STANDARMATUREN FÜR JEDE ANWENDUNG

Die Waschtisch-Standarmaturen von Geberit sind für Netz- und Batteriebetrieb sowie als Hydraulikversion lieferbar, wahlweise mit oder ohne Temperaturwählgriff. Hochglanz-verchromte Oberflächen und kompakte Bauweise machen sie reinigungs- und servicefreundlich. Für Spezialanwendungen sind eigene Systemlösungen im Programm.

ELEGANZ MIT SYSTEM: WANDARMATUREN

Die elektronischen Geberit Wandarmaturen überzeugen durch klare, puristische Gestaltung und den gleichen technischen Leistungsumfang wie die Standarmaturen. Sie sind kompatibel mit dem UP-Grundkörper HANSAVAROX.

WIRTSCHAFTLICH UND SICHER: SELBSTSCHLIEßENDE ARMATUREN

Ohne Batterie und externe Stromversorgung arbeiten die selbstschließenden hydraulischen Geberit Waschtisch-Standarmaturen. Die Fließzeit ist unabhängig vom Wasserdruck in der Leitung einstellbar und daher auch im hochfrequenten Betrieb wirtschaftlich.

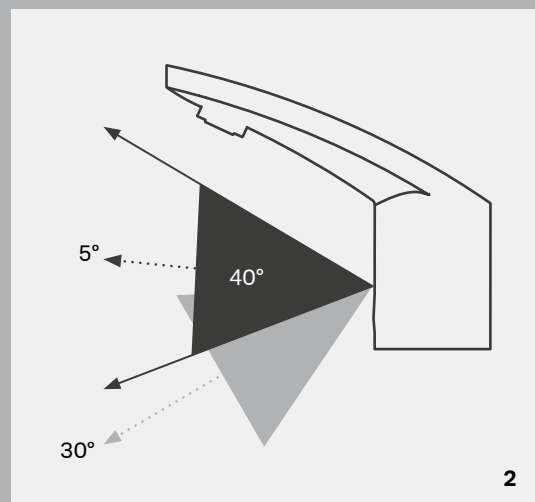

1 Ohne Netz und Batterie: Der Geberit Generator erzeugt Strom aus der Fließkraft des Wassers. **2** Der große Erfassungsbereich des Infrarot-Sensors sorgt für hohe Funktionssicherheit.

WASCHTISCHARMATUREN



**GEBERIT WASCHTISCHARMATUR PIAVE
STANDMONTAGE, NETZBETRIEB**
für AP-Funktionsbox
Ohne Mischer **116.161.21.1**
Mit Mischer **116.162.21.1**



**GEBERIT WASCHTISCHARMATUR PIAVE
STANDMONTAGE, BATTERIEBETRIEB**
für AP-Funktionsbox
Ohne Mischer **116.163.21.1**
Mit Mischer **116.164.21.1**

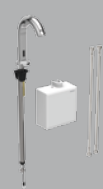

**GEBERIT WASCHTISCHARMATUR PIAVE
STANDMONTAGE, GENERATORBETRIEB**
für AP-Funktionsbox
Ohne Mischer **116.165.21.1**
Mit Mischer **116.166.21.1**



**GEBERIT WASCHTISCHARMATUR PIAVE
STANDMONTAGE, NETZBETRIEB**
für UP-Funktionsbox
Ohne Mischer **116.181.21.1**
Mit Mischer **116.182.21.1**



**GEBERIT WASCHTISCHARMATUR PIAVE
STANDMONTAGE, BATTERIEBETRIEB**
für UP-Funktionsbox
Ohne Mischer **116.183.21.1**
Mit Mischer **116.184.21.1**



**GEBERIT WASCHTISCHARMATUR PIAVE
STANDMONTAGE, GENERATORBETRIEB**
für UP-Funktionsbox
Ohne Mischer **116.185.21.1**
Mit Mischer **116.186.21.1**



**GEBERIT WASCHTISCHARMATUR BRENTA
STANDMONTAGE, NETZBETRIEB**
für AP-Funktionsbox
Ohne Mischer **116.171.21.1**
Mit Mischer **116.172.21.1**

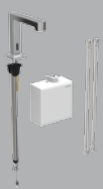

**GEBERIT WASCHTISCHARMATUR BRENTA
STANDMONTAGE, BATTERIEBETRIEB**
für AP-Funktionsbox
Ohne Mischer **116.173.21.1**
Mit Mischer **116.174.21.1**



**GEBERIT WASCHTISCHARMATUR BRENTA
STANDMONTAGE, GENERATORBETRIEB**
für AP-Funktionsbox
Ohne Mischer **116.175.21.1**
Mit Mischer **116.176.21.1**



**GEBERIT WASCHTISCHARMATUR BRENTA
STANDMONTAGE, NETZBETRIEB**
für UP-Funktionsbox
Ohne Mischer **116.191.21.1**
Mit Mischer **116.192.21.1**



**GEBERIT WASCHTISCHARMATUR BRENTA
STANDMONTAGE, BATTERIEBETRIEB**
für UP-Funktionsbox
Ohne Mischer **116.193.21.1**
Mit Mischer **116.194.21.1**



**GEBERIT WASCHTISCHARMATUR BRENTA
STANDMONTAGE, GENERATORBETRIEB**
für UP-Funktionsbox
Ohne Mischer **116.195.21.1**
Mit Mischer **116.196.21.1**



**GEBERIT WASCHTISCHARMATUR PIAVE
WANDMONTAGE, NETZBETRIEB**

für UP-Funktionsbox	
Ohne Mischer, Länge 17 cm	116.261.21.1
Mit Mischer, Länge 17 cm	116.262.21.1
Ohne Mischer, Länge 22 cm	116.281.21.1
Mit Mischer, Länge 22 cm	116.282.21.1



**GEBERIT WASCHTISCHARMATUR PIAVE
WANDMONTAGE, BATTERIEBETRIEB**

für UP-Funktionsbox	
Ohne Mischer, Länge 17 cm	116.263.21.1
Mit Mischer, Länge 17 cm	116.264.21.1
Ohne Mischer, Länge 22 cm	116.283.21.1
Mit Mischer, Länge 22 cm	116.284.21.1



**GEBERIT WASCHTISCHARMATUR PIAVE
WANDMONTAGE, GENERATORBETRIEB**

für UP-Funktionsbox	
Ohne Mischer, Länge 17 cm	116.265.21.1
Mit Mischer, Länge 17 cm	116.266.21.1
Ohne Mischer, Länge 22 cm	116.285.21.1
Mit Mischer, Länge 22 cm	116.286.21.1



**GEBERIT WASCHTISCHARMATUR BRENTA
WANDMONTAGE, NETZBETRIEB**

für UP-Funktionsbox	
Ohne Mischer, Länge 17 cm	116.271.21.1
Mit Mischer, Länge 17 cm	116.272.21.1
Ohne Mischer, Länge 22 cm	116.291.21.1
Mit Mischer, Länge 22 cm	116.292.21.1



**GEBERIT WASCHTISCHARMATUR BRENTA
WANDMONTAGE, BATTERIEBETRIEB**

für UP-Funktionsbox	
Ohne Mischer, Länge 17 cm	116.273.21.1
Mit Mischer, Länge 17 cm	116.274.21.1
Ohne Mischer, Länge 22 cm	116.293.21.1
Mit Mischer, Länge 22 cm	116.294.21.1



**GEBERIT WASCHTISCHARMATUR BRENTA
WANDMONTAGE, GENERATORBETRIEB**

für UP-Funktionsbox	
Ohne Mischer, Länge 17 cm	116.275.21.1
Mit Mischer, Länge 17 cm	116.276.21.1
Ohne Mischer, Länge 22 cm	116.295.21.1
Mit Mischer, Länge 22 cm	116.296.21.1



**GEBERIT WASCHTISCHARMATUR TYP 185
STANDMONTAGE, NETZBETRIEB**

Ohne Mischer	116.135.21.1
Mit Mischer	116.145.21.1
Mit Mischer und Griff	116.155.21.1



**GEBERIT WASCHTISCHARMATUR TYP 185
STAND-MONTAGE, BATTERIEBETRIEB**

Ohne Mischer	116.235.21.1
Mit Mischer	116.245.21.1
Mit Mischer und Griff	116.255.21.1



**GEBERIT WASCHTISCHARMATUR TYP 185
STANDMONTAGE, GENERATORBETRIEB**

Ohne Mischer	116.335.21.1
Mit Mischer	116.365.21.1



**GEBERIT WASCHTISCHARMATUR TYP 186
STANDMONTAGE, NETZBETRIEB**
Ohne Mischer **116.136.21.1**
Mit Mischer und Griff **116.156.21.1**



**GEBERIT WASCHTISCHARMATUR TYP 186
STANDMONTAGE, BATTERIEBETRIEB**
Ohne Mischer **116.236.21.1**
Mit Mischer und Griff **116.256.21.1**



**GEBERIT WASCHTISCHARMATUR TYP 186
STANDMONTAGE, GENERATORBETRIEB**
Ohne Mischer **116.336.21.1**
Mit Mischer **116.366.21.1**



**GEBERIT WASCHTISCHARMATUR TYP 60
STANDMONTAGE, NETZBETRIEB**
Ohne Mischer **115.732.21.1**
Mit Mischer und Griff **115.722.21.1**



**GEBERIT WASCHTISCHARMATUR TYP 60
STANDMONTAGE, NETZBETRIEB
für Niederdruck**
Mit Mischer und Griff **115.730.21.1**



**GEBERIT WASCHTISCHARMATUR TYP 60
STANDMONTAGE, BATTERIEBETRIEB**
Ohne Mischer **115.733.21.1**
Mit Mischer und Griff **115.723.21.1**

ABDECKPLATTEN

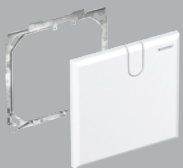

**ABDECKPLATTE FÜR
GEBERIT WASCHTISCHARMATUREN
mit UP-Funktionsbox**
Abdeckplatte **116.425.11.1**



**ABDECKPLATTE FÜR
GEBERIT WASCHTISCHARMATUREN
mit UP-Funktionsbox und UP-Geruchsverschluss**
Abdeckplatte **116.426.11.1**



**ROHBAUSET ZU
GEBERIT WASCHTISCHARMATUREN
STANDMONTAGE**
mit UP-Funktionsbox
Rohbauset **116.130.00.1**

Alle Artikelnummern zu diesem Sortiment finden Sie auch im Geberit Online-Produktkatalog unter www.geberit.de/produktkatalog



→

WAND- UND STANDMONTAGE

Die berührungslosen Geberit Waschtischarmaturen Brenta und Piave gibt es für die Wand- oder Standmontage. Weil die Elektronik unter Putz statt in der Armatur sitzt, fallen beide Modelle besonders schlank und ästhetisch aus.



←

MEHR BEWEGUNGSFREIHEIT

Durch die großzügige Bauhöhe bieten die Standarmaturen mehr Bewegungsfreiheit beim Händewaschen.

Die Geberit Duofix Montageelemente für den Waschtisch mit Vorrüstung für die Unterputz-Steuerung finden Sie auf **Seite 479**

URINALSYSTEME

VISITENKARTE FÜR ÖFFENTLICHE SANITÄRRÄUME





Urinale müssen im halböffentlichen und öffentlichen Bereich höchsten Anforderungen genügen. Sie müssen hohen Nutzerfrequenzen standhalten und wirtschaftlich zu betreiben sein. Sie sollen Wartungs- und Reinigungsfreundlichkeit mit ansprechendem Design verbinden. Ihr Zustand ist eine Visitenkarte für ihren Betreiber.

GEEIGNET FÜR:



HOTELS UND
GASTRONOMIE



BILDUNGS-
EINRICHTUNGEN



ARBEITSSTÄTTEN



TRANSIT, MESSEN,
SPORTSTÄTTEN

GEBERIT PREDA, SELVA UND TAMINA

URINALE FÜR JEDE BETRIEBSART



- Für die meisten Anforderungen und Bausituationen
- Für alle Betriebsarten
- Betriebsart kann auch nachträglich angepasst werden
- Zugang zum Abwassersystem ohne Demontage der Keramik
- Steuerelektronik mit Docking-Station

Flexibilität ist das Markenzeichen der Geberit Urinalsysteme Preda, Selva und Tamina. Sie passen für jede Anforderung und alle Einbausituationen, denn sie lassen sich in allen gängigen Betriebsarten installieren und jederzeit umrüsten.

NEU

GEBERIT TAMINA
Perfekter Ersatz für besonders große Urinalkeramiken.



GEBERIT PREDA
Die schlanke und kompakte Sanitärkeramik wirkt leicht und elegant.



GEBERIT SELVA
Präsentiert sich robust und trotzdem kompakt.

ALLE BETRIEBSARTEN MÖGLICH

Die neuen Geberit Urinalsysteme lassen sich mit normaler Wasserspülung, minimalen Spülmengen von bis zu 0,5 Litern oder wasserlos betreiben. Eine nachträgliche Umrüstung zur Umstellung auf eine andere Betriebsart ist jederzeit möglich. Dadurch gestalten sich Planung, Installation und Unterhalt von Urinalanlagen deutlich einfacher.



1 Der spezielle Spülkopf sorgt für saubere Ausspülung des spülrandlosen Urinals auch mit geringen Wassermengen. **2** Spülrandlose Keramik-Innenfläche für hohe Reinigungsfreundlichkeit und Hygiene.



NEU

←
UMBAU BESTEHENDER URINALANLAGEN

Bestehende Geberit Urinalanlagen ab Baujahr 1998 sind mit den Renovierungssets auf die Urinaltechnologie Selva umrüstbar. Für den Austausch besonders großer Urinal Keramiken wurde das Urinal Geberit Tamina entwickelt, das bestehende Anschlüsse und Befestigungen abdeckt. Es hat die gleichen technischen Eigenschaften wie Preda und Selva und kann für Modernisierung, aber auch im Neubau eingesetzt werden.

GEBERIT PREDA, SELVA UND TAMINA

WARTUNGS- FREUNDLICHE URINALE



Die elektronische Steuerung ist wartungsfreundlich und gut zugänglich am unteren Ende der Keramik untergebracht.



Flexibilität



Nachhaltigkeit



Einfache Wartung



Hervorragendes Design

STEUERUNG MIT DOCKING-STATION

Die elektronische Steuerung der Urinale sitzt leicht zugänglich am unteren Ende der Keramik. Die Steuerung lässt sich über eine Docking-Station ganz einfach entnehmen und wieder einsetzen.

ZUGANG ZUM ABWASSERSYSTEM OHNE DEMONTAGE

Über den großen Siphon ist ein direkter Zugang zum Abwassersystem möglich. Eine zeitaufwendige Demontage der Urinale für Wartungs- und Reinigungsarbeiten an der Entwässerung ist daher nicht mehr erforderlich.

UMWELTPRODUKTDEKLARATION

Die Urinale Geberit Preda und Selva besitzen eine Umweltproduktdeklaration (EPD) nach ISO 14025 und DIN EN 15804, die bei vielen öffentlichen Ausschreibungen gefordert wird.

WASSERSPAR-RECHNER

Mit einem Online-Wirtschaftlichkeits- und -Umweltrechner lassen sich die verschiedenen Betriebsarten mit unterschiedlichen Nutzungsszenarien durchspielen und vergleichen.

Den Wasserspar-Rechner finden Sie unter www.geberit.de/urinalsystem



1



2



3

1 Die elektronische Steuerung lässt sich ganz einfach lösen und ... 2 ... mit einem Handgriff von der Docking-Station trennen. 3 Der Sprühkopf ist für die Reinigung oder den Austausch von vorn zugänglich. 4 Die große Siphonöffnung gewährt direkten Zugang zum Abwassersystem.



4

LÖSUNGEN FÜR VERSCHIEDENE EINSATZBEREICHE



← Unterputz-
Urinalsteuerung



← Integrierte
Urinalsteuerung



← Wasserloser
Betrieb

KERAMAG RENOVA NR. 1 UND
RENOVA NR. 1 PLAN

REINIGUNGS- FREUNDLICHE URINALE

- Geschlossene Außenflächen für leichte Reinigung und mehr Hygiene
- Wasserlos oder mit wassersparender Spülung
- Wirtschaftlich und wartungsfreundlich
- Mit KeraTect® Spezialglasur erhältlich

KeraTect®

Urinalsysteme von Keramag gibt es passend für jede Installationssituation. Sie sind wartungsarm und pflegeleicht und überzeugen durch zukunftsweisende Wirtschaftlichkeit. Damit erfüllen sie höchste Ansprüche an Ökonomie und Ökologie.

KERAMAG RENOVA NR. 1 PLAN

Komplett geschlossene Seitenflächen und die spülrandlose Keramik innen machen Keramag Renova Nr. 1 Plan zu einer sehr reinigungsfreundlichen und hygienischen Urinallösung. Die Urinalserie gibt es als wasserlose Variante mit zuverlässigem Gummigeruchsverschluss oder wassergespült. In Kombination mit Keramag Flushcontrol sind minimale Spülmengen von 0,5 Liter erzielbar. Keramag Renova Nr. 1 Plan ist mit dem diebstahlsicheren Urinalsieb aus Edelstahl kombinierbar und auch als Set mit Deckel erhältlich.

KERAMAG RENOVA NR. 1

Auch die Urinale Keramag Renova Nr. 1 besitzen komplett geschlossene reinigungsfreundliche Außenflächen. Sie sind mit Zulauf von oben oder von hinten erhältlich und erreichen mit Keramag Flushcontrol eine Spülmenge von 1 Liter. Das Kerafix Befestigungssystem macht die Montage und Demontage sehr einfach. Optional kann eine Kerze in der Keramik als visuelles Leitsystem das Hygieneverhalten der Nutzer verbessern.



1 Keramag Renova Nr. 1 mit komplett geschlossener Außenfläche. **2** Keramag Renova Nr. 1 Plan wasserlos und ohne Spülrand für einfache Reinigung. **3** Keramag Renova Nr. 1 Plan Urinalsieb aus Edelstahl. **4** Keramag Renova Nr. 1 Plan Gummigeruchsverschluss für Hygiene ohne Strom.

KERAMAG CENTAURUS

URINALE MIT DESIGNANSPRUCH



- Außergewöhnliches, prämiertes Design
- Für alle Betriebsarten sowie hybride Nutzung

KeraTect®

Das Design-Urinal Keramag Centaurus überzeugt durch seine außergewöhnliche Formensprache ebenso wie durch seine Hybrid-Funktion. Es kann sowohl vollständig wasserlos als auch mit Wasserspülung betrieben werden.



AUSGEZEICHNETES DESIGN

Für sein hervorragendes Design wurde das Keramag Centaurus Urinal vom Design-Zentrum Nordrhein-Westfalen ausgezeichnet. Die spülrandlose Keramik sieht nicht nur gut aus, sondern ist auch reinigungsfreundlich und hygienisch.

WASSERLOS, WASSERSPÜLUNG ODER HYBRIDBETRIEB

Funktional ist es ideal für halböffentliche und öffentliche Bereiche, in denen maximale Wasserersparnis mit sicherer Hygiene verbunden werden soll. Denn als Hybridversion erlaubt es, flexibel auf variierende Besucherfrequenzen zu reagieren. Für den wasserlosen Betrieb kommt ein spezieller Gummigeruchsverschluss zum Einsatz, der unangenehme Gerüche zuverlässig verhindert. Er arbeitet ohne Chemie und stromlos.

EDELSTAHL-VERSCHLUSS UNTEN

Für Transitbereiche und Justizvollzugsanstalten gibt es eine Edelstahl-Abdeckung für die untere Öffnung des Urinalkörpers, um Versteckmöglichkeiten auszuschließen.

1 Außergewöhnliches Design: kreisrunde Urinalkeramik. **2** Keramag Centaurus für wasserlosen Betrieb. **3** Keramag Centaurus für wasserspülten Betrieb. **4** Multianschluss: variabler Halter zum universellen Austausch von Urinalkeramiken ohne Fliesenschäden. **5** Eine spezielle, leicht zu wartende und auszutauschende Membran verhindert sicher die Bildung von Gerüchen.



GEBERIT URINALTRENNWÄNDE FÜR MEHR PRIVATSPHÄRE

In Urinalreihenanlagen schaffen Trennwände mehr Privatsphäre für die Nutzer. Die stilvollen Abgrenzungen gibt es in verschiedenen Designvarianten und Farben, passend zur Architektur und Inneneinrichtung der Sanitärräume. Robuste Befestigungstechnik und Materialien machen sie auch für den Einsatz in stark frequentierten Sanitärbereichen geeignet.

AUSGEZEICHNETES DESIGN

Mit sphärisch geschwungener Form und offenem, reinigungs-optimiertem und designbetonendem Bereich setzt die Keramag Separo Urinaltrennwand gestalterische Akzente. Sie ist aus dem hygiene- und reinigungsfreundlichen Mineralwerkstoff gefertigt und in weiß, sahara oder vulcano erhältlich.

KERAMAG ALIVIO TRENNWAND AUS SANITÄRPORZELLAN

Klassisch gerade zeigt sich die Keramag Alivio Urinaltrennwand aus weißem Sanitärporzellan. Die Befestigung ist komplett verdeckt.

GEBERIT URINALTRENNWÄNDE AUS GLAS UND KUNSTSTOFF

Abstand zur Wand durch verkürzte Wandhalterungen gibt den leicht trapezförmigen Urinaltrennwänden von Geberit mehr Leichtigkeit. Sie sind aus Kunststoff weiß oder aus Einscheiben-Sicherheitsglas (ESG) in den Farben weiß, lichtgrau und umbra erhältlich.



1



2

1 Keramag Alivio Trennwand aus Sanitärkeramik mit verdeckten Befestigungen. 2 Keramag Separo Trennwand aus Mineralwerkstoff. 3 Die Geberit Urinaltrennwand ist in Kunststoff oder aus Einscheiben-Sicherheitsglas in verschiedenen Farben erhältlich.



- Mehr Privatsphäre für Reihenurinalanlagen
- Architektonisch interessante Designvarianten
- Sichere Wandbefestigungen
- Reinigungsfreundlich

KERAMAG FLUSHCONTROL UND FLUSHTIMECONTROL ZUKUNFTSWEISENDE URINAL-SPÜLSYSTEME

Automatische, berührungslose Spülauslösungen sorgen dafür, dass Urinalanlagen immer sauber und gepflegt bleiben. Verschiedene Keramag Flushcontrol Lösungen machen minimale Spülmengen, bedarfsgerechte Spülungen und weitere zukunftsweisende Funktionen möglich.

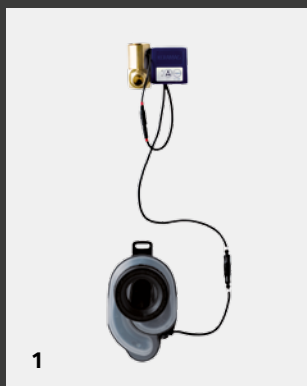

1

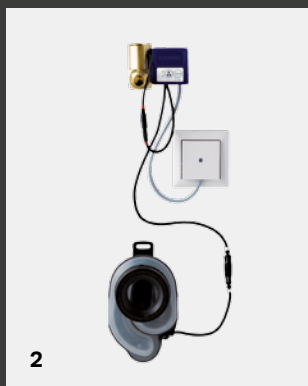

2



3



4

	Urinal-Spülsystem mit Batterieanschluss	Urinal-Spülsystem mit Netzanschluss 230 V	Mit innovativer, wassersparender 0,5-Liter-Spülung	Mit innovativer, wassersparender 1-Liter-Spülung	Berührungslose Spülauslösung automatisch nach Benutzung*	Zeitgesteuerte Spülung (nur bei Keramag Centaurus)	Rundumschutz vor Vandalismus	Montagefreundlich	Überlaufschutz bei möglicher Verstopfung	Hygienespülung 24 h nach der letzten Nutzung
Keramag Flushcontrol 1000	•		•		•	•	•	•	•	•
Keramag Flushcontrol 1000 N		•	•		•	•	•	•	•	•
Keramag Flushcontrol 501	•			•	•		•	•	•	•
Keramag Flushcontrol 501 N		•		•	•		•	•	•	•
Keramag FlushTimeControl (für Centaurus Urinale)		•				•	•	•		

* Gilt nicht in Verbindung mit Centaurus Urinal mit integrierter Flushcontrol 1000 / 1000 N. Hier nur zeitgesteuerte Spülung möglich.



- 1 Magnetventil
- 2 Elektronik
- 3 Taster

- 1 Keramag Flushcontrol 1000
- 2 Keramag Flushcontrol 1000 N
- 3 Keramag Flushcontrol 501
- 4 Keramag FlushTimeControl



KERAMAG FLUSHCONTROL 1000, 1000 N

Die innovativen Urinal-Spülsysteme Keramag Flushcontrol 1000 mit Batteriebetrieb und 1000 N mit Netzanschluss regeln Wasserverbrauch und Hygiene nach dem neuesten Stand der Technik. Die Spülmengen lassen sich bis auf 0,5 Liter statt der üblichen 2 bis 4 Liter reduzieren. Die intelligente Steuerung kann auf größere Spülabstände bei erhöhter Nutzerfrequenz programmiert werden und sich danach automatisch wieder auf Normalbetrieb umstellen. Die Technik ist vollständig von der Keramik umschlossen und damit unsichtbar sowie vandalensicher. Auch automatische Hygienespülungen lassen sich bedarfsgerecht voreinstellen.

KERAMAG FLUSHCONTROL 501, 501 N

Die elektronischen Spülsysteme Keramag Flushcontrol 501 mit Batteriebetrieb und 501 N mit Netzanschluss regeln die Urinalhygiene absolut zuverlässig bei geringem Wasserverbrauch von nur 1 Liter. Sie sind für Modernisierung und Neuinstallation sehr gut geeignet und dank einfacher Montage praktisch überall einsetzbar.

KERAMAG FLUSHCONTROL 1000 / 1000 N IN KOMBINATION MIT CENTAURUS URINAL

Mit zeitgesteuerter Spülung alle 2, 4, 6, 12, 18 oder 24 Stunden für hauptsächlich wasserlosen Betrieb. Bietet hohe Wasserersparnis bei besten Hygieneergebnissen.

KERAMAG FLUSHTIMECONTROL

Mit dem zeitgesteuerten Reihenspülsystem Keramag FlushTimeControl für das Hybrid-Urinal Centaurus lässt sich die Spülung vollkommen individuell und variabel einstellen. Dies sorgt für ein Höchstmaß an Flexibilität, Ressourcenschonung und kostengünstiger Hygiene, von nutzungsfreien Phasen bis zu Stoßzeiten.

URINALE



KERAMAG ALIVIO URINAL B 340 / H 570 / T 340
 Zulauf von hinten, Abgang nach hinten / unten
 Urinal
 Mit visuellem Leitsystem
 Mit Flushcontrol 501*
 Mit Flushcontrol 501 und visuellem Leitsystem*
 Mit Flushcontrol 501 N*
 Mit Flushcontrol 501 N und visuellem Leitsystem*

238100000
238110000
238106000
238116000
238108000
238118000



KERAMAG ALIVIO URINAL B 340 / H 570 / T 340
 inkl. Keramiksieb, Zulauf von hinten, Abgang nach hinten / unten
 Urinal
 Mit visuellem Leitsystem
 Mit Flushcontrol 501*
 Mit Flushcontrol 501 und visuellem Leitsystem*
 Mit Flushcontrol 501 N*
 mit Flushcontrol 501 N und visuellem Leitsystem*

238000000
238010000
238006000
238016000
238008000
238018000



KERAMAG ALIVIO URINAL B 340 / H 570 / T 340
 Zulauf von oben, Abgang nach hinten / unten
 Urinal
 Mit visuellem Leitsystem

238150000
238160000



KERAMAG ALIVIO URINAL B 340 / H 570 / T 340
 inkl. Keramiksieb, Zulauf von oben, Abgang nach hinten / unten
 Urinal
 Mit visuellem Leitsystem

238050000
238060000



KERAMAG ALLER URINAL B 345 / H 565 / T 350
 Zulauf von hinten, Abgang nach hinten
 Urinal
 Mit visuellem Leitsystem
 Mit Flushcontrol 501 N*
 Mit Flushcontrol 501 N und visuellem Leitsystem*

236500000
236520000
236518000
236538000



KERAMAG ALLER URINAL B 345 / H 565 / T 350
 Zulauf von oben, Abgang nach hinten / unten
 Urinal

236600000



KERAMAG CORSO URINAL B 310 / H 525 / T 320
 Zulauf von hinten, Abgang nach hinten
 Urinal
 Urinal-Deckel, abnehmbar

239200000
573900000

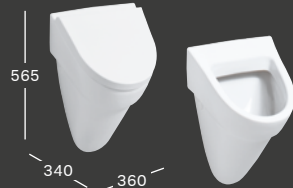

KERAMAG FLOW URINAL B 360 / H 565 / T 340
 Zulauf von hinten, Abgang nach hinten
 Urinal mit Deckel
 Urinal-Deckel
 Urinal ohne Deckel

235920000
575910000
235900000

* Ab 01.01.2019 Flushcontrol Spülsysteme separat bestellen.



KERAMAG CENTAURUS URINAL B 370 / T 330

wasserlos, Abgang nach hinten / unten, serienmäßig mit KeraTect® Glasur
 Urinal **236400600**
 FlushTimeControl, zeitgesteuertes Urinal-Spülsystem 230 V,
 Unterputz **577550000**
 FlushTimeControl, zeitgesteuertes Urinal-Spülsystem 230 V,
 Aufputz **577560000**

KERAMAG CENTAURUS URINAL B 370 / T 330

wassergespült oder wasserlos, Zulauf von hinten, Abgang nach hinten /
 unten, serienmäßig mit KeraTect® Glasur **236450600**
 Urinal **236456600**
 Mit Flushcontrol 1000* **236458600**
 Mit Flushcontrol 1000 N*



KERAMAG PAREO URINAL B 305 / H 520 / T 265

Zulauf von hinten, Abgang nach hinten
 Urinal **236100000**
 Urinal-Deckel **573410000**



KERAMAG RENOVA NR. 1 URINAL B 360 / H 610 / T 370

Zulauf von hinten, Abgang nach hinten
 Urinal **235300000**
 Mit visuellem Leitsystem **235320000**
 Mit Flushcontrol 501* **235306000**
 Mit Flushcontrol 501 N* **235318000**

KERAMAG RENOVA NR. 1 URINAL B 360 / H 610 / T 370

Zulauf von oben, Abgang nach hinten / unten
 Urinal **235200000**



KERAMAG RENOVA NR. 1 PLAN URINAL B 325 / T 300

wassergespült, Zulauf von hinten, Abgang nach hinten
 Urinal mit Deckel **235120000**
 Urinal **235100000**
 Mit Flushcontrol 1000* **235106000**
 Mit Flushcontrol 1000 N* **235118000**

KERAMAG RENOVA NR. 1 PLAN URINAL B 325 / T 300

wasserlos, Abgang nach hinten
 Urinal **235170000**



GEBERIT SELVA URINAL B 340 / H 700 / T 370

- Für UP-Urinalsteuerung **116.080.00.1**
- Mit integrierter Steuerung, Netzbetrieb **116.082.00.1**
- Mit integrierter Steuerung, Batteriebetrieb **116.083.00.1**
- Mit integrierter Steuerung, autark **116.084.00.1**
- Für integrierte Steuerung **116.085.00.1**
- Wasserlos **116.081.00.1**



GEBERIT PRED A URINAL B 310 / H 665 / T 370

- Für UP-Urinalsteuerung **116.070.00.1**
- Mit integrierter Steuerung, Netzbetrieb **116.072.00.1**
- Mit integrierter Steuerung, Batteriebetrieb **116.073.00.1**
- Mit integrierter Steuerung, autark **116.074.00.1**
- Für integrierte Steuerung **116.075.00.1**
- Wasserlos **116.071.00.1**



NEU

GEBERIT TAMINA URINAL B 420 / H 840 / T 370

- Für UP-Urinalsteuerung **116.140.00.1**
- Mit integrierter Steuerung, Netzbetrieb **116.142.00.1**
- Mit integrierter Steuerung, Batteriebetrieb **116.143.00.1**
- Mit integrierter Steuerung, Generatorbetrieb **116.144.00.1**
- Für integrierte Steuerung **116.147.00.1**
- Wasserlos **116.141.00.1**

URINALTRENNWÄNDE



- KERAMAG ALIVIO URINALTRENNWAND**
 B 100 / H 700 / T 400
 inkl. Befestigungswinkel, nur ohne KeraTect®
 Glasur erhältlich
 Urinaltrennwand **110000000**



- KERAMAG SEPARO URINALTRENNWAND****
 B 12 / H 850 / T 445
 inkl. 2 Befestigungshaltern, Mineralwerkstoff
 Weiß-alpin **420000016**
 Sahara **420000097**
 Vulcano **420000242**



- GEBERIT URINALTRENNWAND**
 B 42 / H 760 / T 420
 Kunststoff weiß **115.202.11.1**
 Glas weiß **115.211.TD.1**
 Glas umbra **115.211.TF.1**
 Glas lichtgrau RAL 7035 **115.211.CD.1**

** Auslauf ab 01.01.2018. Produkte verfügbar, solange der Vorrat reicht.

KERAMAG FLUSHCONTROL



KERAMAG FLUSHCONTROL 1000 / 1000 N
Batterieanschluss, Netzanschluss 230 V



KERAMAG FLUSHCONTROL 501 / 501 N
Batterieanschluss, Netzanschluss 230 V

Mehr Infos zu den Keramag Urinal-Spülsystemen Flushcontrol finden Sie auf **Seite 138**

Mehr Infos zum Keramag Montagesystem Kerafix finden Sie auf **Seite 140**

Mehr Infos zu den Urinalsteuerungen finden Sie auf **Seite 494**

Mehr Infos zum Wassersparen sowie zu einem Wassersparkalkulator finden Sie ab **Seite 593**

Alle Artikelnummern zu diesem Sortiment finden Sie auch online unter www.keramag.de/bad-serien

Alle Artikelnummern zu diesem Sortiment finden Sie auch im Geberit Online-Produktkatalog unter www.geberit.de/produktkatalog

MATERIALIEN

KERAMIK

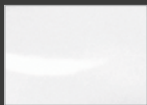

weiß-alpin

URINALTRENNWÄNDE FARBEN

MINERALWERKSTOFF



weiß-alpin**



sahara**

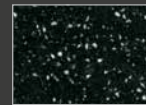

vulcano**

KUNSTSTOFF



weiß

GLAS



Glas weiß



Glas umbra



Glas lichtgrau
RAL 7035



Kerafix



Wasserlos



Spülung
1 Liter



Spülung
0,5 Liter

**30 JAHRE
KERATECT®
GARANTIE**

KeraTect®





WIRTSCHAFT- LICHE **INSTALLA- TIONSSYSTEME**

Für die schnelle und wirtschaftliche Installation von Sanitärräumen haben sich Vorwand-Installationssysteme bewährt. Geberit bietet passgenaue und wirtschaftliche Lösungen für verschiedene Bauaufgaben, vom anspruchsvollen Privatbad bis zum Objektbereich.

VORWAND- INSTALLATION SO BAUT MAN BÄDER HEUTE





Vorwand-Installationssysteme stehen für einen schnellen Baufortschritt und machen die Planung von Sanitärräumen unabhängiger von den Leitungen für die Versorgung und Entsorgung. Sie haben sich längst zum Standard im modernen Badbau entwickelt.

GEEIGNET FÜR:



**GESCHOSS-
WOHNUNGSBAU**



1-/2-FAMILIEN-HÄUSER



**HOTELS UND
GASTRONOMIE**



**BILDUNGS-
EINRICHTUNGEN**



**PFLEGE-
EINRICHTUNGEN**



ARBEITSSTÄTTEN



**TRANSIT, MESSEN,
SPORTSTÄTTEN**

GEBERIT DUOFIX

SPÜLSYSTEME FÜR JEDE BAUSITUATION

Geberit Duofix bietet mit den Unterputz-Spülkasten-Serien Geberit Sigma und Omega passende Lösungen für so gut wie jede Einbausituation.

Bewährte Spültechnik vom Erfinder der Unterputz-Spültechnik und die Ersatzteilgarantie von 25 Jahren geben Sicherheit. Neben Geberit Sigma für alle Standardanwendungen und Geberit Omega mit verschiedenen niedrigeren Bauhöhen gibt es auch Sonderlösungen zum Beispiel zum Einbau über Eck.

GEBERIT SIGMA SPÜLSYSTEM FÜR GERUCHSABSAUGUNG

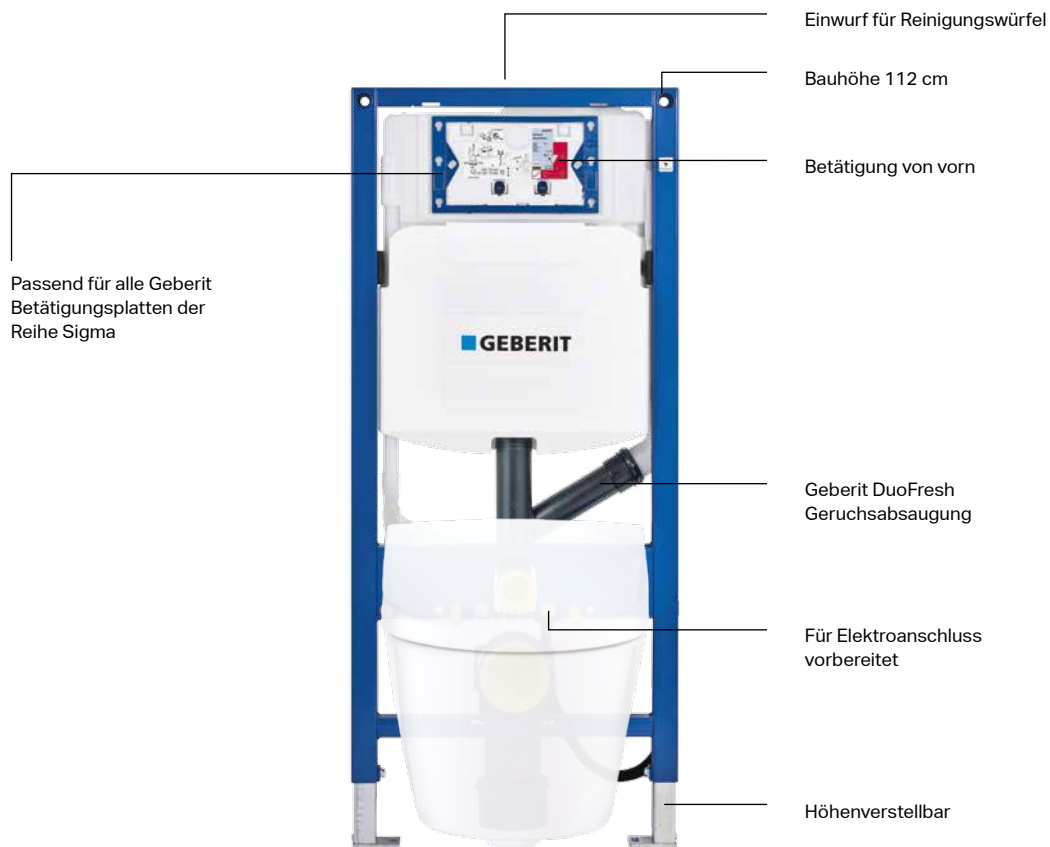

BAUHÖHEN

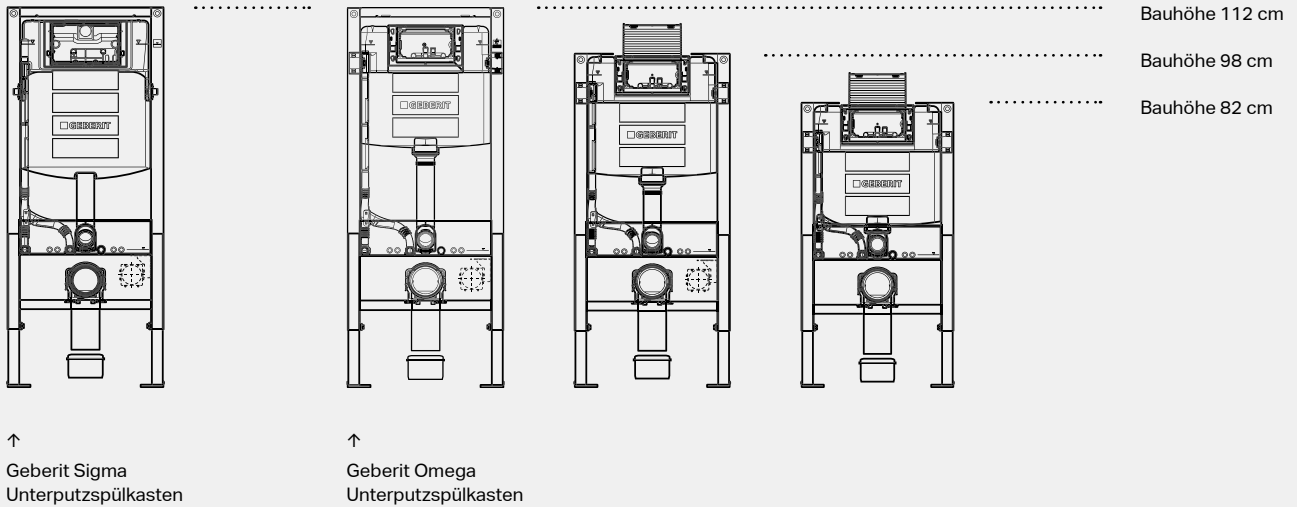

GEBERIT OMEGA SPÜLSYSTEM

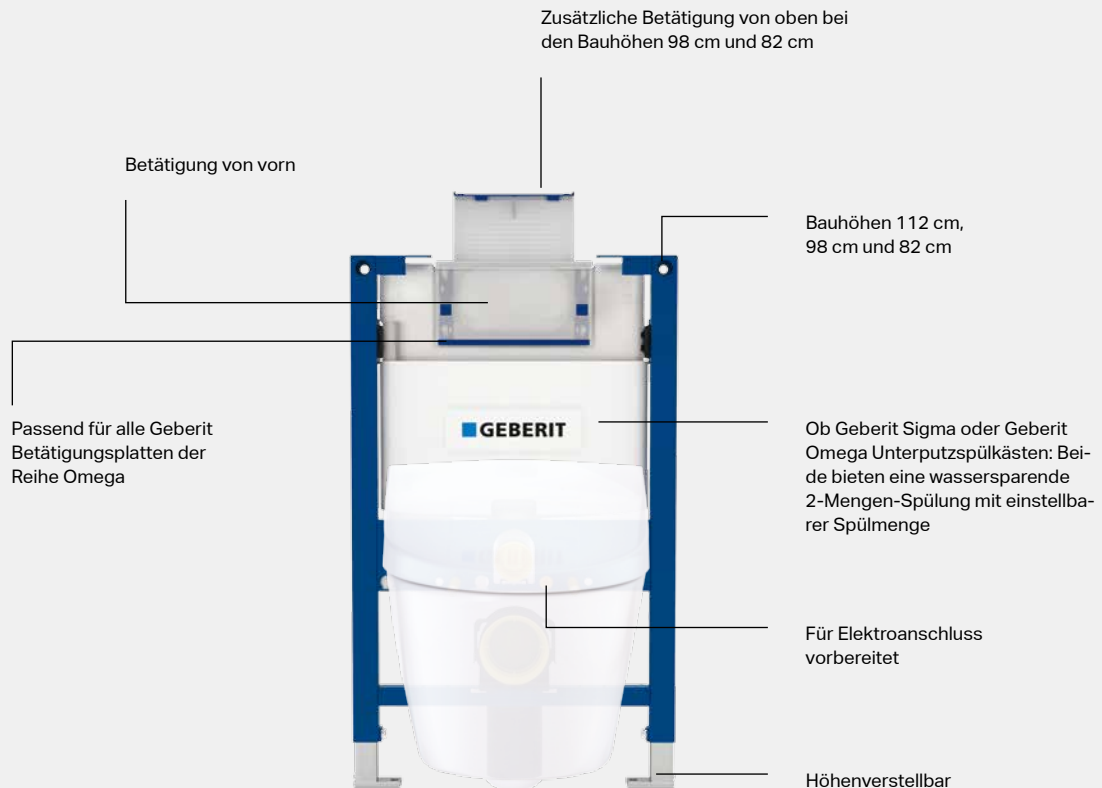

GEBERIT DUOFIX BARRIEREFREI

KOMFORT FÜR MENSCHEN MIT EINSCHRÄNKUNGEN

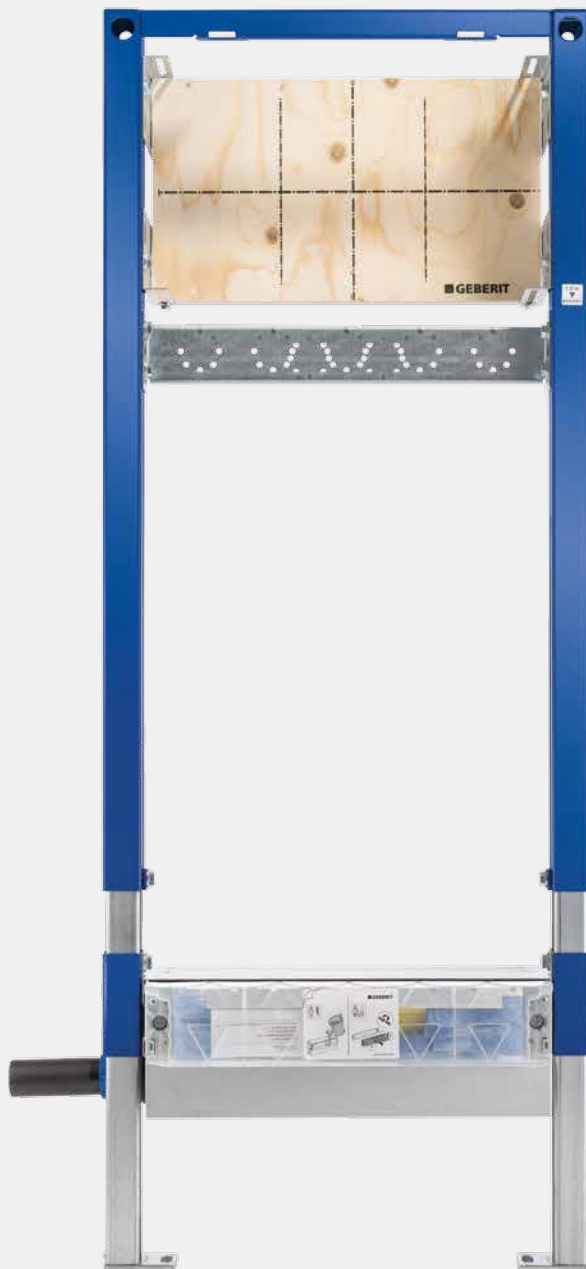

- Geringe Vorwandtiefen für große Bewegungsflächen
- Geprüfte statische Belastbarkeit für barrierefreie Lösungen
- Schnelle, sichere und wirtschaftliche Installation
- Leichte Integration von Hilfsmitteln für Bewegungseinschränkungen
- Umfangreiches Sortiment für nahezu alle barrierefreien Anwendungen



Innovativer Wandablauf für barrierefreie bodenebene Duschen.



- Normgerechte Ausstattung für barrierefreie WCs
- Komfort und hohe Sicherheit
- Nachträgliche Anpassungen der Keramikhöhe möglich

Geberit Duofix Montageelemente machen es einfacher, barrierefreie Bäder einzurichten, die Menschen mit Einschränkungen den Komfort und die Sicherheit bieten, die sie für ein selbstbestimmtes Leben benötigen.

MEHR KOMFORT FÜRS BARRIEREFREIE WC

Die Anforderungen an die Sitzhöhe des WCs können sich im Laufe des Lebens ändern. Mit dem höhenverstellbaren Geberit Duofix Wand-WC-Montageelement lässt sich die Sitzhöhe auch nachträglich ohne bauliche Eingriffe zwischen 41 und 49 cm verstellen.

HALT UND STÜTZE FÜRS BARRIEREFREIE BAD

Die WC-Kompletteinheit ist mit Befestigungsmöglichkeiten für Stütz- und Haltegriffe ausgestattet. Stütz-Klappgriffe lassen sich normgerecht und statisch sicher montieren, für besten Halt sorgt eine 6-Punkt-Befestigung zum Baukörper. Die WC-Keramik ist höhenverstellbar.

BODENEBENE DUSCHE MIT ABLAUF IN DER WAND

Der Geberit Wandablauf erleichtert die Installation bodenebener barrierefreier Duschen. Die gesamte Ablauftechnik ist in das Geberit GIS oder Geberit Duofix Installationssystem integriert. Damit kann der Bodenaufbau unterbrechungsfrei, also auch ohne Unterbrechung von Trittschall- und Wärmedämmung, erfolgen. Auch der Bodenbelag erfolgt harmonisch ohne Unterbrechungen durch Abläufe.



1 Geberit Duofix Montageelement für höhenverstellbares WC. 2 Im Geberit Labor getestet auf hohe und normgerechte Belastungen.

GEBERIT DUOFIX SYSTEM

SANITÄRWÄNDE MIT WENIGEN ZUSATZTEILEN

Geberit Duofix System bietet die Möglichkeit, komplette statisch tragende Systemwände, Installationsvordächer oder -trennwände zu erstellen. Sie erfüllen die schall- und brandschutztechnischen Anforderungen im Trockenbau und machen schnelle, saubere und effiziente Sanierungen möglich.

SAUBERE BADMODERNISIERUNG

Geberit Duofix Systemwände bieten eine hohe Flexibilität in der Gestaltung von Sanitärwänden. Minimale Wandtiefen ermöglichen Raumgewinne. Durch die einfache Montage der Geberit Duofix Installationselemente zu Sanitärwänden mit nur wenigen Zusatzteilen eignet sich das System als wirtschaftliche Ein-Gewerke-Lösung. Da die Installation wenig Schmutz und Lärm sowie kurze Bauzeiten möglich macht, ist Geberit Duofix System auch sehr gut für Modernisierungen im bewohnten Bestand geeignet.

Die Montage von Geberit Duofix System ist einfach und werkzeuglos möglich.



Mit wenigen Zusatzteilen lassen sich aus Geberit Duofix Montageelementen schlanke Sanitärwände im Trockenbau erstellen.



- Sanitärwände mit Hilfe von Geberit Duofix Systemwänden erstellen
- Saubere und wirtschaftliche Lösung für Modernisierungen
- Schallentkoppelt

GEBERIT GIS

GIBT FREIHEIT IN DER BADGESTALTUNG

- Schnelle und flexible Montage aus nur drei Systembestandteilen
- Werkzeuglose Verbindungstechnik
- Einfacher Ausgleich von Bautoleranzen
- Wirksame Schallentkopplung
- Rationell arbeiten mit Kappsäge und Magazinschrauber

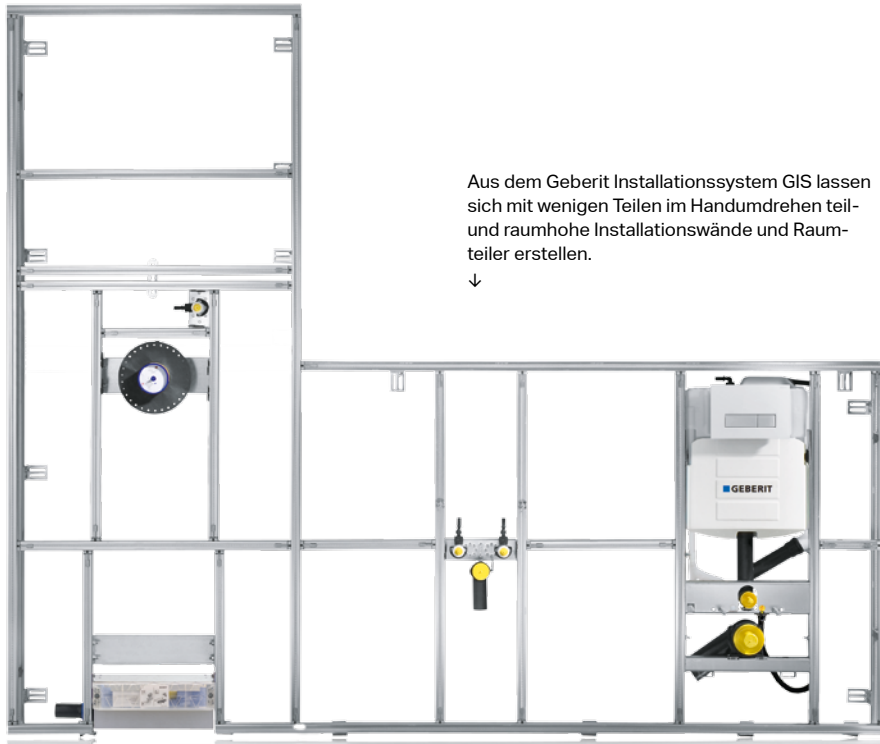

Aus dem Geberit Installationssystem GIS lassen sich mit wenigen Teilen im Handumdrehen teil- und raumhohe Installationswände und Raumteiler erstellen.



Das Installationssystem Geberit GIS macht kreative Badgestaltungen schnell, einfach und wirtschaftlich. Frei stehende Sanitärwände, halbhohle Raumteiler, Nischen und Ablagen schaffen ein einzigartiges Raumgefühl. Geprüfter und normgerechter Schall- und Brandschutz sind schon mit eingebaut.

UNIVERSELL EINSETZBAR

Geberit GIS ist sehr flexibel im Neubau und in der Modernisierung einsetzbar. Es eignet sich damit für alle Bausituationen, vom kleinen Duschbad bis zum großen Wellnessbad sowie im Objektbereich.

WERKZEUGFREIE MONTAGE

Mit werkzeugfreier Verbindungstechnik setzt Geberit GIS den Maßstab für gestalterisch kompromisslose und dennoch rationelle Badlösungen. Die einfachere und schnellere Koordination des Bauablaufs und eine einfache Lagerhaltung erhöhen die Wirtschaftlichkeit und Wertschöpfung signifikant.



Mit Geberit GIS lassen sich höchst individuelle Raumgestaltungen umsetzen.



Mit Geberit GIS lassen sich Sanitärgegenstände ganz nach Wunsch platzieren.

GEBERIT QUATTRO

PROJEKTZIELE WIRTSCHAFTLICHER ERREICHEN

Geberit Quattro führt alle wesentlichen Geberit Komponenten zu einem geprüften Komplettsystem für Installationsschächte und -wände zusammen.

Planer, Installateur oder Bauherr sparen Zeit und Nerven, denn Projektierung, Ausschreibung und Montage der Sanitäreinrichtungen vereinfachen sich erheblich. Denn Geberit Quattro optimiert in allen Projektphasen die Planungs-, Koordinations- und Bauzeiten, was sich durch die industrielle Vorfertigung noch weiter steigern lässt. Die umfassende Planung macht zudem Raumgewinne möglich. Durch den durchgängigen Brand- und Schallschutz ist das System für nahezu alle Bauaufgaben im Neubau und in der Modernisierung anwendbar.



GEBERIT QUATTRO ERFÜLLT DIE VIER BAUORDNUNGSRECHTLICHEN GRUNDANFORDERUNGEN



SCHALLSCHUTZ

- Schallschutznachweis nach DIN 4109
- Schallschutznachweis nach DIN 4109, Beiblatt 2
- Schallschutznachweis nach VDI 4100



FEUCHTIGKEITSSCHUTZ

- Einsetzbar in häuslichen Bädern und hochnässebeanspruchten Bereichen gemäß DIN 18534



BRANDSCHUTZ

- AbP für Installationswände F 30 / F 90
- AbZ für Installationsschächte I 30 / I 90
- Für Holz- und Sonderdecken geeignet
- Verwendbarkeitsnachweis für industrielle Vorfertigung mit Ü-Kennzeichnung



STATIK

- Einsetzbar in Einbaubereichen 1 und 2 nach DIN 4103-1
- Die Montageelemente sind geprüft in Anlehnung an VDI 6000 und DIN EN 997 (z. B. WC 4000 N)

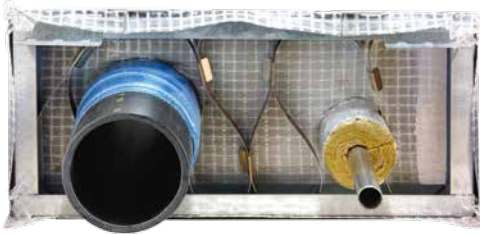

- Komplettsystem für sichere und wirtschaftliche Installationen
- Norm- und regelgerechter Brand- und Schallschutz
- Zeit und Geld sparen durch Vorfertigung
- Bedarfsgerechte Detailplanung
- Brandschutz-Deckenverschluss aus einer Hand
- Keine klassifizierten Rohr- und Kabelabschottungen innerhalb von Geberit Quattro notwendig

BAULICHE ANFORDERUNGEN OPTIMAL ERFÜLLEN – MIT GEBERIT SYSTEMTECHNIK

ZEITERSPARNIS

KONVENTIONELLER BAU (BEGINN FLIESENARBEITEN NACH 14,5 WOCHEN)

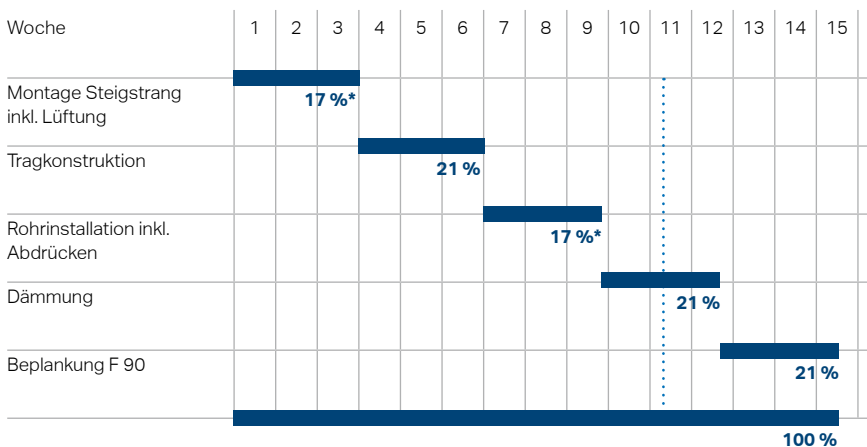

**BIS
ZU
23%**

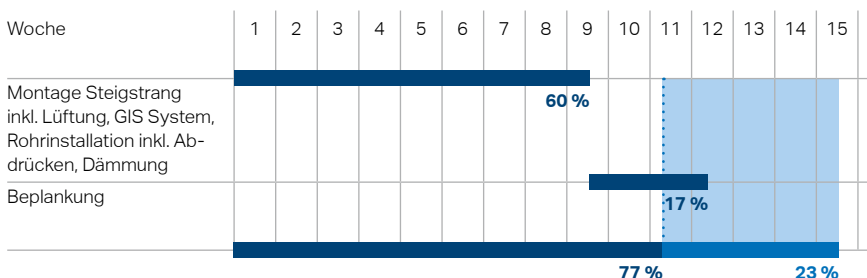

Bauzeitenvergleich
(Grundlage: 39 Schachteinheiten,
b = ca. 2,00 m; h = ca. 2,50 m)

KOMPLETTSYSTEM GEBERIT QUATTRO (BEGINN FLIESENARBEITEN NACH 10,2 WOCHEN)



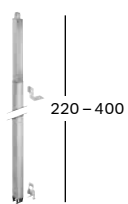
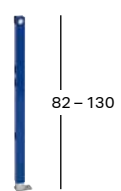



SYSTEMWÄNDE

		
	220 – 400	82 – 130
GEBERIT DUOFIX SET SYSTEMSCHIENE 111.878.00.1	GEBERIT DUOFIX STÄNDER raumhoch H 220 – 280 cm H 260 – 320 cm H 300 – 360 cm H 340 – 400 cm	GEBERIT DUOFIX STÄNDER teilhoch, 82 – 130 cm
	111.871.00.1 111.872.00.1 111.873.00.1 111.874.00.1	111.825.00.1

		
220 – 320		
GEBERIT DUOFIX STÄNDER für Trockenbauwand, raumhoch H 220 – 280 cm H 260 – 320 cm	GEBERIT DUOFIX PANEEL	GEBERIT AQUAPANEEL PRO
111.826.00.1 111.827.00.1	111.808.00.1	461.163.00.5

			
GEBERIT PANEELSCHRAUBE 461.030.00.1	GEBERIT PANEELSCHRAUBE magaziniert 461.031.00.1	GEBERIT SPACHELMASSE 464.015.00.1	GEBERIT SPACHELMASSE zu Geberit Aquapaneel Pro 464.044.00.1

MONTAGEELEMENTE

			
112	112	112	112
GEBERIT DUOFIX ELEMENT FÜR WAND-WC 112 CM mit Sigma UP-Spülkasten 12 cm 111.300.00.5	GEBERIT DUOFIX ELEMENT FÜR WAND-WC 112 CM mit Sigma UP-Spülkasten 12 cm, barrierefrei, WC höhenverstellbar, für Stütz- und Haltegriffe 111.904.00.5	GEBERIT DUOFIX ELEMENT FÜR WAND-WC 112 CM mit Sigma UP-Spülkasten 12 cm, für Geruchsabsaugung mit Umluft 111.370.00.5	GEBERIT DUOFIX ELEMENT FÜR WAND-WC 112 CM mit Sigma UP-Spülkasten 12 cm, für Geruchsabsaugung mit Abluft 111.364.00.5



112

GEBERIT DUOFIX ELEMENT FÜR WAND-WC 112 CM
mit Sigma UP-Spülkasten 12 cm,
Ecklösung

111.390.00.5



112

GEBERIT DUOFIX ELEMENT FÜR WAND-WC 112 CM
mit Sigma UP-Spülkasten 12 cm,
barrierefrei

111.350.00.5



112

GEBERIT DUOFIX ELEMENT FÜR WAND-WC 112 CM
mit Sigma UP-Spülkasten 12 cm,
barrierefrei, für Stütz- und Halte-
griffe

111.375.00.5



112

GEBERIT DUOFIX ELEMENT FÜR WAND-WC 112 CM
mit Sigma UP-Spülkasten 12 cm,
barrierefrei, WC höhenverstellbar

111.396.00.5



112

GEBERIT DUOFIX ELEMENT FÜR KINDER- UND KLEINKINDER-STAND-WC 112 CM
mit Sigma UP-Spülkasten 12 cm

111.915.00.5



112

GEBERIT DUOFIX ELEMENT FÜR WAND-WC 112 CM
mit Omega UP-Spülkasten 12 cm

111.060.00.1



98

GEBERIT DUOFIX ELEMENT FÜR WAND-WC 98 CM
mit Omega UP-Spülkasten 12 cm

111.030.00.1



82

GEBERIT DUOFIX ELEMENT FÜR WAND-WC 82 CM
mit Omega UP-Spülkasten 12 cm

111.003.00.1



GEBERIT DUOFIX TRAVERSENELEMENT
für Waschtisch, Standarmatur

111.464.00.1



112

GEBERIT DUOFIX ELEMENT FÜR WASCHTISCH 112 CM
Standarmatur mit UP-Funktionsbox

111.551.00.1

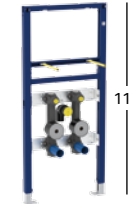

112

GEBERIT DUOFIX ELEMENT FÜR WASCHTISCH 112 CM
Standarmatur, mit zwei Wasserzählerstrecken, UP-Absperrventil und Anschluss-T-Stück

111.473.00.1



112

GEBERIT DUOFIX ELEMENT FÜR WASCHTISCH 112 CM
Standarmatur mit UP-Funktionsbox, mit UP-Geruchsverschluss

111.556.00.1



112

GEBERIT DUOFIX ELEMENT FÜR WASCHTISCH 112 CM
Standarmatur

111.430.00.1



112

GEBERIT DUOFIX ELEMENT FÜR WASCHTISCH 112 CM
Standarmatur, mit UP-Geruchsverschluss

111.480.00.1



82 - 98

GEBERIT DUOFIX ELEMENT FÜR WASCHTISCH 82 - 98 CM
Standarmatur

111.485.00.1



82 - 98

GEBERIT DUOFIX ELEMENT FÜR WASCHTISCH 82 - 98 CM
Standarmatur, mit UP-Geruchsverschluss

111.489.00.1



**GEBERIT DUOFIX ELEMENT
FÜR WASCHTISCH 112 – 130 CM**
Wandarmatur UP
111.493.00.1



**GEBERIT DUOFIX ELEMENT
FÜR WASCHTISCH 130 CM**
Wandarmatur AP
111.437.00.1



**GEBERIT DUOFIX ELEMENT
FÜR WASCHTISCH 130 CM**
Wandarmatur AP, mit UP-Geruchs-
verschluss
111.477.00.1

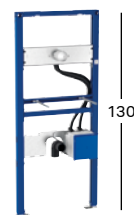

**GEBERIT DUOFIX ELEMENT
FÜR WASCHTISCH 130 CM**
Wandarmatur AP
111.558.00.1

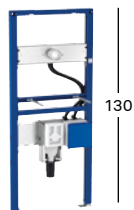

**GEBERIT DUOFIX ELEMENT
FÜR WASCHTISCH 130 CM**
Wandarmatur mit UP-Funktionsbox,
mit UP-Geruchsverschluss
111.561.00.1



**GEBERIT DUOFIX ELEMENT
FÜR BIDET 112 CM**
universell
111.510.00.1

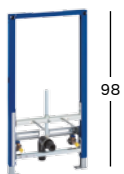

**GEBERIT DUOFIX ELEMENT
FÜR BIDET 98 CM**
universell
111.535.00.1



**GEBERIT DUOFIX ELEMENT
FÜR BIDET 82 CM**
universell
111.515.00.1



**GEBERIT DUOFIX ELEMENT
FÜR URINAL 112 – 130 CM**
universell
111.616.00.1



**GEBERIT DUOFIX ELEMENT
FÜR URINAL 112 – 130 CM**
universell, für Sprühkopf
111.676.00.1

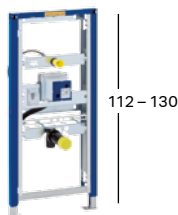

**GEBERIT DUOFIX ELEMENT
FÜR URINAL 112 – 130 CM**
universell, für verdeckte Urinal-
steuerung
111.689.00.1



**GEBERIT DUOFIX ELEMENT
FÜR URINAL 112 – 130 CM**
universell, für AP-Druckspüler
111.686.00.1



**GEBERIT DUOFIX ELEMENT
FÜR URINAL 98 CM**
universell, Betätigung von oben
111.617.00.1



**GEBERIT DUOFIX ELEMENT
FÜR DUSCHE 130 CM**
mit Wandablauf, Wandarmatur AP
Fußbodenaufbauhöhe
ab 65 mm **111.589.00.1**
Fußbodenaufbauhöhe
ab 90 mm **111.587.00.1**



**GEBERIT DUOFIX ELEMENT
FÜR DUSCHE 130 CM**
mit Wandablauf, Wandarmatur UP
Fußbodenaufbauhöhe
ab 65 mm **111.581.00.1**
Fußbodenaufbauhöhe
ab 90 mm **111.580.00.1**



**GEBERIT DUOFIX ELEMENT
FÜR DUSCHE 50 CM**
mit Wandablauf
Fußbodenaufbauhöhe
ab 65 mm **111.593.00.1**
Fußbodenaufbauhöhe
ab 90 mm **111.591.00.1**

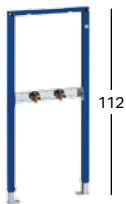

**GEBERIT DUOFIX ELEMENT
FÜR DUSCHE UND BADEWANNE
112 CM**
Wandarmatur AP

111.740.00.1



**GEBERIT DUOFIX ELEMENT
FÜR DUSCHE UND BADEWANNE
112 CM**
Wandarmatur UP

111.780.00.1



**GEBERIT DUOFIX ELEMENT
FÜR AUSGUSSBECKEN 130 CM**
Wandarmatur AP

111.450.00.1

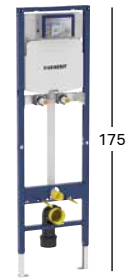

**GEBERIT DUOFIX ELEMENT
FÜR AUSGUSS 175 CM**
mit Sigma UP-Spülkasten 12 cm,
Wandarmatur AP

111.565.00.1



**GEBERIT DUOFIX
TRAVERSENELEMENT**
für Wandarmatur AP

111.770.00.1



**GEBERIT DUOFIX
TRAVERSENELEMENT**
für Wandarmatur AP, variable
Armaturenposition

111.787.00.1



**GEBERIT DUOFIX
TRAVERSENELEMENT**
für Wandarmatur UP

111.785.00.1



**GEBERIT DUOFIX
TRAVERSENELEMENT**
für Waschmaschine, Wandarmatur
AP, mit UP-Geruchsverschluss

111.778.00.1



**GEBERIT DUOFIX ELEMENT
FÜR STÜTZ- UND HALTEGRIFFE,
112 CM**
barrierefrei

111.790.00.1



**GEBERIT DUOFIX
MONTAGEPLATTE**
universell, UP

111.788.00.1



**GEBERIT DUOFIX
MONTAGEPLATTE**
universell

111.859.00.1



GEBERIT DUOFIX TRAVERSE
für Standarmatur, Küchenspüle

111.774.00.1

Alle Artikelnummern zu diesem Sortiment finden Sie auch im Geberit Online-Produktkatalog unter www.geberit.de/produktkatalog

→

TIEFENEINSTELLUNG VON VORN

Der Bausatz für die Vorwandmontage erlaubt eine Tiefeneinstellung von vorn und damit eine einfache Anpassung an Bautoleranzen.

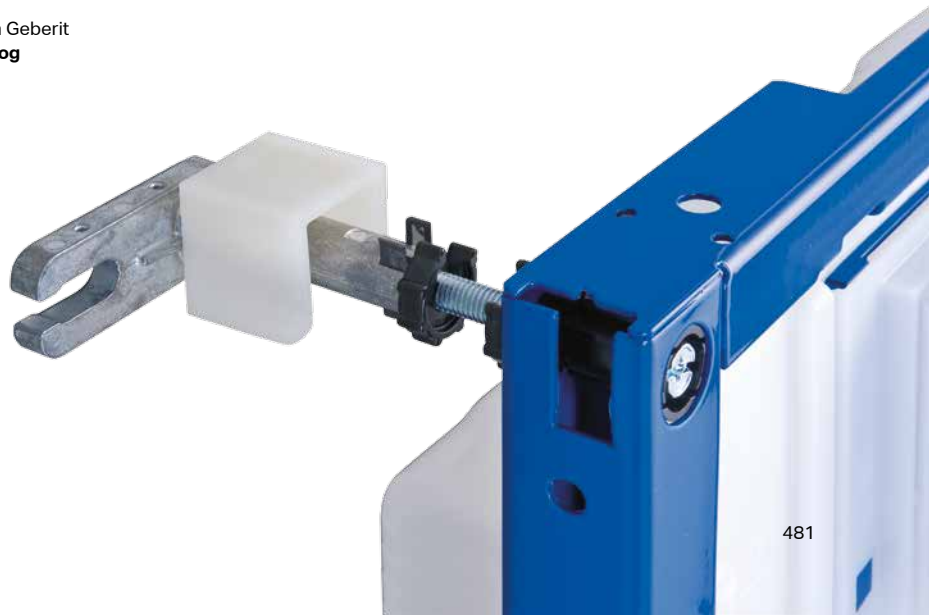

SYSTEMWÄNDE

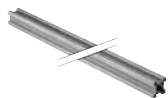

GEBERIT GIS PROFIL
461.000.25.1



GEBERIT GIS PROFILVERBINDER
461.200.00.1



GEBERIT GIS MONTAGEWINKEL
461.002.00.1



GEBERIT GIS VERBINDUNGS-
STÜCK
461.003.00.1



GEBERIT GIS VERBINDUNGSLASCHE
461.022.00.1



GEBERIT GIS MONTAGEWERKZEUG
461.806.00.1



GEBERIT GIS MONTAGEWERKZEUG
im Koffer
461.808.00.1



GEBERIT GIS MONTAGEWINKEL
lang

461.140.00.1



GEBERIT GIS PROFILFÜHRUNG
461.064.00.1



GEBERIT GIS TRANSPORTSICHERUNG
461.089.00.1



GEBERIT GIS PANEEL
461.025.00.1



GEBERIT AQUAPANEEL PRO
461.163.00.5



GEBERIT GIS PANEEL FÜR WAND-WC
für Sigma UP-Spülkasten 12 cm
461.058.00.1



GEBERIT PANEELSCHRAUBE
461.030.00.1



GEBERIT PANEELSCHRAUBE
magaziniert
461.031.00.1



GEBERIT SPACHELMASSE
464.015.00.1



GEBERIT SPACHELMASSE
zu Geberit Aquapanel Pro
464.044.00.1

MONTAGEELEMENTE



GEBERIT GIS ELEMENT
FÜR WAND-WC 114 CM
mit Sigma UP-Spülkasten 12 cm
461.311.00.5



GEBERIT GIS ELEMENT
FÜR WAND-WC 114 CM
mit Sigma UP-Spülkasten 12 cm,
für Geruchsabsaugung mit Umluft
461.370.00.5



GEBERIT GIS ELEMENT
FÜR WAND-WC 114 CM
mit Sigma UP-Spülkasten 12 cm,
für Geruchsabsaugung mit Abluft
461.315.00.5



GEBERIT GIS ELEMENT
FÜR WAND-WC 114 CM
mit Sigma UP-Spülkasten 12 cm,
Ecklösung
461.303.00.5



GEBERIT GIS ELEMENT
FÜR WAND-WC 114 CM
mit Omega UP-Spülkasten 12 cm
461.160.00.1



GEBERIT GIS ELEMENT
FÜR WAND-WC 100 CM
mit Omega UP-Spülkasten 12 cm
461.151.00.1



GEBERIT GIS ELEMENT
FÜR WAND-WC 87 CM
mit Omega UP-Spülkasten 12 cm
461.141.00.1



GEBERIT GIS WASCHTISCHSET
FÜR STANDARMATUR
461.430.00.1



GEBERIT GIS WASCHTISCHSET
FÜR STANDARMATUR
mit UP-Geruchsverschluss
461.435.00.1



GEBERIT GIS ELEMENT
FÜR BIDET
universell
461.530.00.1

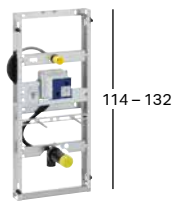

GEBERIT GIS ELEMENT
FÜR URINAL 114 – 132 CM
universell, für verdeckte Urinal-
steuerung
461.689.00.1



GEBERIT GIS ELEMENT
FÜR URINAL 114 CM
universell, für AP-Druckspüler
461.686.00.1



**GEBERIT GIS ELEMENT
FÜR URINAL 114 CM**
universell
461.621.00.1



**GEBERIT GIS ELEMENT
FÜR URINAL 114 CM**
universell, für Sprühkopf
461.606.00.1



**GEBERIT GIS ELEMENT
FÜR URINAL 100 CM**
universell, Betätigung von oben
461.622.00.1



**GEBERIT GIS ELEMENT
FÜR DUSCHE MIT WANDABLAUF**
Fußbodenaufbauhöhe
ab 65 mm **461.736.00.1**
Fußbodenaufbauhöhe
ab 90 mm **461.734.00.1**

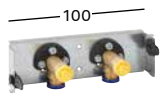

GEBERIT GIS TRAVERSE
für Wandarmatur AP, mit zwei
Wasseranschlüssen
153 mm **461.740.00.1**
100 mm **461.741.00.1**

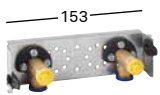

GEBERIT GIS TRAVERSE
für Wandarmatur AP, mit einem
Wasseranschluss
461.742.00.1



GEBERIT GIS TRAVERSE
für vertikal montierte Wandarmatur
AP, mit zwei Wasseranschlüssen
461.746.00.1



GEBERIT GIS TRAVERSE
für Waschmaschine und Geschirrspüler
461.445.00.1



GEBERIT GIS TRAVERSE
für Standarmatur mit UP-
Funktionsbox
461.145.00.1



GEBERIT GIS TRAVERSE
für Wandarmatur mit UP-
Funktionsbox
461.146.00.1

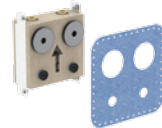

GEBERIT GIS MONTAGEPLATTE
mit zwei Wasserzählerstrecken mit
UP-Absperrventil, eingeschäumt
461.131.00.1



GEBERIT GIS MONTAGEPLATTE
für UP-Absperrventile, 270 mm
461.149.00.1



GEBERIT GIS MONTAGEPLATTE
für UP-Absperrventile, 248 mm
461.147.00.1



GEBERIT GIS MONTAGEPLATTE
für UP-Grundkörper
461.178.00.2



GEBERIT GIS MONTAGEPLATTE
universell, UP
461.173.00.1



GEBERIT GIS MONTAGEPLATTE
universell, 31 x 58 cm
461.035.00.1



GEBERIT SCHALLSCHUTZSET
für Wand-WC

156.050.00.1



GEBERIT GIS ROHRHALTER

461.098.00.1



GEBERIT GIS ROHRCLIP
für Versorgungsleitungen

461.070.00.1



GEBERIT GIS ROHRSCHELLE
für Entwässerungsleitungen

DN 50/56	363.050.00.1
DN 70	365.050.00.1
DN 90	366.050.00.1
DN 100	367.050.00.1

Alle Artikelnummern zu diesem Sortiment finden Sie auch im Geberit Online-Produktkatalog unter www.geberit.de/produktkatalog

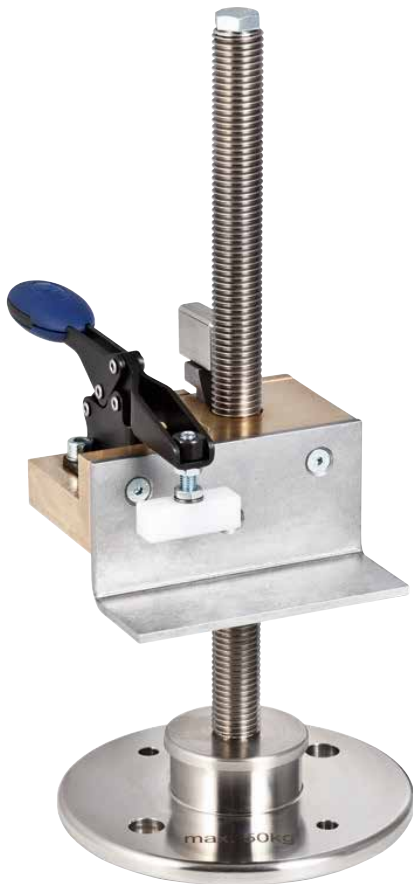

GEBERIT GIS MONTAGEWERKZEUG

Ein Montagewerkzeug für die einfache und schnelle Verarbeitung des Installations-systems Geberit GIS.

GEBERIT MONTAGEKOFFER

In einem handlichen Montagekoffer ist das Werkzeug gut untergebracht und für den Transport zur Baustelle geschützt.







ANSPRUCHS- VOLLE **SPÜL-** **SYSTEME**

Wasserspülungen sorgen für Hygiene und Sauberkeit. Sie sind heute aber auch ein wichtiger Faktor für Komfort, Design und die Einrichtungsqualität moderner Badezimmer und Sanitärräume.



BETÄTIGUNGSPLATTEN, WC- UND URINAL- STEUERUNGEN SCHÖNE SCHNITTSTELLEN





Sie sind die Verbindung zwischen der Spültechnik und dem Badnutzer: Auf das Design und die Funktion von Betätigungsplatten, WC- und Urinalsteuerungen legen Badkunden großen Wert. Geberit bietet ästhetisch und funktional anspruchsvolle Lösungen für die Schnittstellen zwischen Nutzer und Sanitärtechnik.

GEEIGNET FÜR:



**GESCHOSS-
WOHNUNGSBAU**



1-/2-FAMILIEN-HÄUSER



**HOTELS UND
GASTRONOMIE**



**BILDUNGS-
EINRICHTUNGEN**



**PFLEGE-
EINRICHTUNGEN**



ARBEITSSTÄTTEN



**TRANSIT, MESSEN,
SPORTSTÄTTEN**

GEBERIT SIGMA

DESIGN, DAS IMMER PASST

- Wassersparende Spülauslösung mit 2-Mengen-Spülung oder Spül-Stopp
- Design- und Materialvielfalt
- Manuelle oder berührungslose Auslösung, Fernbetätigung und Geruchsabsaugung möglich

Geberit Betätigungsplatten Sigma bieten Designvielfalt und komfortable Funktionen mit großen, gut bedienbaren Tasten oder berührungslos.

Die Geberit Betätigungsplatten Sigma passen zu den Sigma Unterputz-Spülkästen von Geberit. Mit runden und eckigen Formen in vielen verschiedenen Materialien und Oberflächen sowie anspruchsvollen berührungslosen Varianten bieten sie Lösungen für alle Bauprojekte im privaten, halböffentlichen und öffentlichen Bereich.



→
Betätigungsplatten sind das i-Tüpfelchen für anspruchsvolle Badgestaltungen.



**BETÄTIGUNGSPLETTEN
RECHTECKIG**



Geberit Sigma30



Geberit Sigma30
Spül-Stopp



Geberit Sigma40
Geruchsabsaugung



Geberit Sigma50



Geberit Sigma60



Geberit Sigma70



**BETÄTIGUNGSPLETTEN
RUND**



Geberit Sigma01



Geberit Sigma10



Geberit Sigma20



Geberit Sigma21



**BETÄTIGUNGSPLETTEN
BERÜHRUNGSLÖS**



Geberit Sigma10



Geberit Sigma80

GEBERIT OMEGA

KLEINER IST SMARTER

- Kleinformatige Betätigungsplatten
- Montage von vorn oder oben
- Wassersparende Spülauslösung





↑

Wo der Raum begrenzt ist, sorgt die innovative kleinformige Geberit Omega Spülauslösung für die nötige Flexibilität. Die Betätigungsplatte kann bei Geberit Omega Unterputzspülkästen in zwei niedrigen Bauhöhen wahlweise von oben an einer halbhoher Vorwand oder von vorn angebracht werden.

Geberit Betätigungsplatten Omega sind die Spezialisten für besondere Bausituationen.

Die kleinformigen Geberit Betätigungsplatten Omega passen zu den Omega Unterputzspülkästen von Geberit, die es in drei Bauhöhen gibt. Bei den beiden niedrigen Bauhöhen lassen sich die Platten von vorn und von oben montieren, zum Beispiel auf einer Ablage oder unter einer Fensterbrüstung. Bei der hohen Bauhöhe ist die Montage nur von vorn vorgesehen.



BETÄTIGUNGSPLATTEN RECHTECKIG



Geberit Omega30



Geberit Omega60



BETÄTIGUNGSPLATTE RUND



Geberit Omega20



←
BERÜHRUNGSLOSE
URINALSTEUERUNG
Geberit Typ 10.

GEBERIT TYP 01, 10, 30, 50

VIELSEITIGE URINAL- STEUERUNGEN



↑

Geberit Urinalsteuerungen machen in allen Einbausituationen im privaten, halböffentlichen und öffentlichen Bereich eine gute Figur.

Geberit Urinalsteuerungen gibt es in verschiedenen Designvarianten, Farben und Oberflächen passend zu den Design-Serien der Spülauslösungen für das WC.

MIT TASTE ODER BERÜHRUNGSLOS

Ob mit Auslösung von Hand oder berührungslos, die Geberit Urinalauslösungen entsprechen in Design, Qualität und Verarbeitung den hohen Standards der WC-Betätigungsplatten. Mit den passenden Designs lassen sich Sanitärräume in einem Look und aus einem Guss einrichten.

- Designs passend zu den Betätigungsplatten fürs WC
- Für Sanitärräume aus einem Guss
- Mit manueller Auslösung oder berührungslos



URINALSTEUERUNG RECHTECKIG



Geberit Typ 30



Geberit Typ 50



URINALSTEUERUNG RUND



Geberit Typ 01



Geberit Typ 10



URINALSTEUERUNG BERÜHRUNGSLOS



Geberit Typ 01



Geberit Typ 10



Geberit Typ 30



Geberit Typ 50



Geberit Fernbetätigungen machen die Spülauslösung bequemer. Sie lassen sich auch versetzt zum Beispiel neben dem WC einbauen.

So können Sie Ihre Spülauslösung frei im Raum platzieren: Die Geberit Fernbetätigungen lassen sich in einem Umkreis von 1,70 Metern rund um den Spülkasten einbauen – auch über Eck.

SPÜLAUSLÖSUNG OHNE STROM

Die Spülauslösung erfolgt bei den Fernauslösungen Geberit Typ 01 und 10 pneumatisch, bei Geberit Typ 70 über einen hydraulischen Servoheber. Beide Auslösungen benötigen keine Stromversorgung. Die kleinen runden Drücker Geberit Typ 01 oder Typ 10 sind in verschiedenen Designvarianten und Farben

erhältlich. Bei der eleganten Geberit Fernbetätigung Typ 70 wird die Spülung mit sanftem Druck auf die schwebende Platte aus Glas oder Edelstahl ausgelöst. Dank eines hydraulischen Servohebers ist nur eine minimale Betätigungskraft erforderlich, um die große oder kleine Spülmenge der 2-Mengen Spülung auszulösen.



**FERNBETÄTIGUNG
RECHTECKIG**



Geberit Typ 70



**FERNBETÄTIGUNG
RUND**



Geberit Typ 01



Geberit Typ 10

GEBERIT TYP 01, 10, 70

KOMFORTABLE FERNBE- TÄTIGUNG

- Platzierung unabhängig vom Spülkasten
- Geberit Typ 01 und 10 mit pneumatischer Spülauslösung
- Geberit Typ 70 mit hydraulischer Spülauslösung
- Kein Elektroanschluss erforderlich



WC-STEUERUNGEN FÜR BARRIEREFREIE
SANITÄRRÄUME

FERNAUSLÖSUNG FÜR DIE SPÜLUNG



Kompakte und sichere Technik
für die WC-Spülauslösung in jeder
Lebenssituation.



- Funk-WC-Steuerungen kompatibel mit Sendern und Griffserien namhafter Hersteller, z. B. HEWI, NORMBAU, Keuco, Lehen, FSB, Erlau, AMS, Frelu, Pressalit, PBA, MAXIMA, Wagner
- Bequeme Fernauslösung
- Sichere Signalübertragung per Funk oder Kabel
- Als Batterie-Variante zur einfachen Nachrüstung erhältlich
- Zuverlässiger Servomotor zur Spülauslösung
- Manuelle Betätigung, z. B. bei Stromausfall, möglich
- Kleinspannung für sicheren Betrieb
- Individuell einstellbare Intervallspülungen

Fernausslösungen über Taster sind eine gute Ergänzung zur manuellen Spülauslösung in barrierefreien Sanitärbereichen. Sie eignen sich in öffentlichen und halböffentlichen Einrichtungen ebenso wie in privaten Haushalten, wenn barrierefreie Lösungen gefragt sind.

SPÜLAUSLÖSUNG IMMER GUT ERREICHBAR

Geberit Fernauslöser können in Stütz-Klappgriffe eingebaut oder als Taster an der Wand montiert werden. Manuelle Funkauslöser zur Betätigung des Spülkastens Geberit Sigma stehen für nahezu alle Stütz-Klappgriff-Serien der namhaften Anbieter bereit. Die Signalübertragung erfolgt wahlweise über Funk oder Kabel. Sparsame Spül-Stopp-Spülungen sind ebenso möglich wie Intervall-Spülfunktionen.

MONTAGEFREUNDLICH UND FUNKTIONSSICHER

Die Geberit WC-Steuerungen können mit Netzanschluss oder Batterie betrieben werden. Sie arbeiten mit einer geringen Betriebsspannung von 4,1 V DC. Für Einbau oder Nachrüstung ist nur der Lagerblock im Spülkasten auszutauschen. Ausgelöst wird die Spülung mit einem exakt arbeitenden Servomotor, der eine hohe Funktionssicherheit und eine einfache Montage gewährleistet. Für die Spülauslösung durch eine Zweitperson stehen Geberit AP-Funkwandtaster mit Batterie zur Verfügung, die mit bis zu 10 m Abstand vom Empfänger montiert werden können.



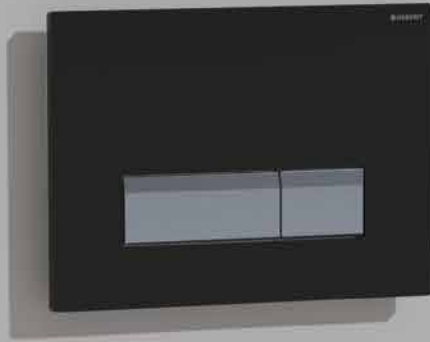

Dezent hinter der Betätigungsplatte verborgen sorgt die Geruchsabsaugung Geberit DuoFresh dafür, dass schlechte Gerüche keine Chance im Bad haben.

GEBERIT DUOFRESH

GERUCHSABSAUGUNG ZUM DURCHATMEN



Die Geberit DuoFresh Geruchsabsaugung lässt Ihre Kunden durchatmen. Sie nimmt störende Gerüche direkt in der WC-Keramik auf und leitet sie durch einen Filter und führt die gereinigte Luft wieder dem Raum zu.



ZUGÄNGLICH

Aktivkohlefilter und Einwurf für Spülkastensteine sind über die Betätigungsplatte bequem zugänglich.



EFFIZIENT

Im Aktivkohlefilter wird die Luft gründlich gereinigt.



LEISE

Ein leiser Lüfter befördert die gereinigte Luft in den Raum zurück. Unangenehme Gerüche werden direkt innerhalb der WC-Keramik abgesaugt.

FRISCHE-KICK FÜRS BAD

Geberit DuoFresh ist die Geruchsabsaugung hinter der Betätigungsplatte. Sie saugt die Luft aus der Keramik über das Zulaufrohr direkt ab, bevor sich unangenehme Gerüche im Bad verbreiten können. Das Geberit DuoFresh Montageelement ist speziell für diesen Anwendungsbereich ausgestattet. Mit der Geberit Betätigungsplatte Sigma40 kann die Geruchsabsaugung so jederzeit eingebaut oder nachgerüstet werden.



Ein Tastendruck aktiviert die Geruchsabsaugung. Die Abschaltung erfolgt mit erneutem Tastendruck oder nach wahlweise 5, 10 oder 15 Minuten automatisch.

DESIGN PLUS

powered by: **ISH**

ECKIG

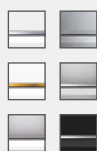

GEBERIT SIGMA30 B 246 / T 12 / H 164
 Weiß / hochglanz-verchromt / weiß
 Weiß / vergoldet / weiß
 Weiß / mattchrom / mattchrom
 Hochglanz-verchromt / mattchrom / hochglanz-verchromt
 Mattchrom / hochglanz-verchromt / mattchrom
 Schwarz / hochglanz-verchromt / schwarz

115.883.KJ.1
115.883.KK.1
115.883.KL.1
115.883.KH.1
115.883.KN.1
115.883.KM.1

GEBERIT SIGMA30 SPÜL-STOPP-SPÜLUNG B 246 / T 12 / H 164
 Vergoldet
 Weiß / hochglanz-verchromt / weiß
 Chrom gebürstet / hochglanz-verchromt / Chrom gebürstet
 Hochglanz-verchromt / Chrom gebürstet / hochglanz-verchromt

115.893.45.1
115.893.KJ.1
115.893.KX.1
115.893.KY.1

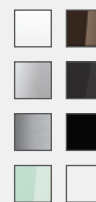
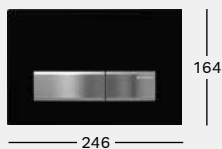
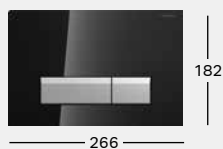

GEBERIT SIGMA40 B 266 / T 22 / H 182
 Weiß-alpin
 Glas weiß
 Glas umbra
 Glas schwarz

115.600.KQ.1
115.600.SI.1
115.600.SQ.1
115.600.SJ.1

GEBERIT SIGMA50 B 264 / T 11,6-13,6 / H 164
 Weiß-alpin
 Hochglanz-verchromt
 Chrom gebürstet
 Glas grün satiniert
 Glas umbra
 Rauchglas verspiegelt
 Tiefschwarz RAL 9005

115.788.11.5
115.788.21.5
115.788.GH.5
115.788.SE.5
115.788.SQ.5
115.788.SD.5
115.788.DW.5

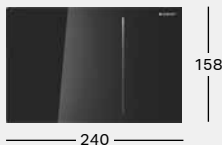

GEBERIT SIGMA60 B 214 / T 24-50 / H 132
 Glas weiß
 Chrom gebürstet
 Glas umbra
 Glas schwarz

115.640.SI.1
115.640.GH.1
115.640.SQ.1
115.640.SJ.1

GEBERIT SIGMA70 B 240 / T 4 / H 158
 Glas weiß
 Edelstahl gebürstet
 Glas umbra
 Glas schwarz

115.620.SI.1
115.620.FW.1
115.620.SQ.1
115.620.SJ.1

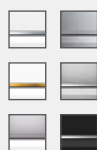

GEBERIT OMEGA30 B 212 / T 10 / H 142
 Weiß / hochglanz-verchromt / weiß
 Weiß / vergoldet / weiß
 Weiß / mattchrom / mattchrom
 Hochglanz-verchromt / mattchrom / hochglanz-verchromt
 Mattchrom / hochglanz-verchromt / mattchrom
 Schwarz / hochglanz-verchromt / schwarz

115.080.KJ.1
115.080.KK.1
115.080.KL.1
115.080.KH.1
115.080.KN.1
115.080.KM.1

GEBERIT OMEGA60 B 184 / T 24-90 / H 114
 Glas weiß
 Chrom gebürstet
 Glas umbra
 Glas schwarz

115.081.SI.1
115.081.GH.1
115.081.SQ.1
115.081.SJ.1

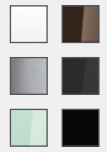
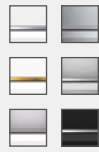
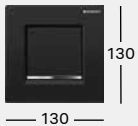

GEBERIT URINALSTEUERUNG TYP 30 B 130 / T 9 / H 130

Weiß / hochglanz-verchromt / weiß
 Weiß / vergoldet / weiß
 Weiß / mattchrom / mattchrom
 Hochglanz-verchromt / mattchrom / hochglanz-verchromt
 Mattchrom / hochglanz-verchromt / mattchrom
 Schwarz / hochglanz-verchromt / schwarz

116.017.KJ.1
116.017.KK.1
116.017.KL.1
116.017.KH.1
116.017.KN.1
116.017.KM.1

GEBERIT URINALSTEUERUNG TYP 50 B 130 / T 10,1 - 12,1 / H 130

Weiß-alpin
 Chrom gebürstet
 Glas grün satiniert
 Glas umbra
 Rauchglas verspiegelt
 Tiefschwarz RAL 9005

116.016.11.5
116.016.GH.5
116.016.SE.5
116.016.SQ.5
116.016.SD.5
116.016.DW.5



GEBERIT FERNBETÄTIGUNG TYP 70 B 112 / T 9 / H 50

Glas weiß
 Edelstahl gebürstet
 Glas umbra
 Glas schwarz

115.630.SI.1
115.630.FE.1
115.630.SQ.1
115.630.SJ.1

RUND



GEBERIT SIGMA01 B 246 / T 13 / H 164

Weiß-alpin
 Hochglanz-verchromt
 Matt-verchromt
 Hochglanz-verchromt / mattchrom
 Edelmessing galvanisiert
 Tiefschwarz RAL 9005
 Weiß / gelb / grün
 Weiß / blau / rot

115.770.11.5
115.770.21.5
115.770.46.5
115.770.KA.5
115.770.DT.5
115.770.DW.5
115.770.LA.5
115.770.LB.5

GEBERIT SIGMA10 B 246 / T 14 / H 164

Weiß / hochglanz-verchromt / weiß
 Weiß / vergoldet / weiß
 Weiß / mattchrom / mattchrom
 Hochglanz-verchromt / mattchrom / hochglanz-verchromt
 Mattchrom / hochglanz-verchromt / mattchrom
 Edelstahl gebürstet / poliert / gebürstet
 Schwarz / hochglanz-verchromt / schwarz

115.758.KJ.5
115.758.KK.5
115.758.KL.5
115.758.KH.5
115.758.KN.5
115.758.SN.5
115.758.KM.5

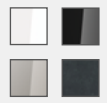
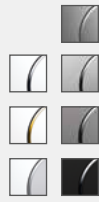

NEU

GEBERIT SIGMA20 B 246 / T 12 / H 164

Weiß / hochglanz-verchromt / weiß
 Weiß / vergoldet / weiß
 Weiß / mattchrom / mattchrom
 Hochglanz-verchromt / mattchrom / hochglanz-verchromt
 Mattchrom / hochglanz-verchromt / mattchrom
 Edelstahl gebürstet / poliert / gebürstet
 Schwarz / hochglanz-verchromt / schwarz

115.882.KJ.1
115.882.KK.1
115.882.KL.1
115.882.KH.1
115.882.KN.1
115.882.SN.1
115.882.KM.1

GEBERIT SIGMA21 B 246 / T 14 / H 164

Glas weiß
 Glas sand
 Glas schwarz
 Mustang Schiefer

115.884.SI.1
115.884.TG.1
115.884.SJ.1
115.884.JM.1

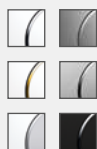

GEBERIT OMEGA20 B 212 / T 10 / H 142

Weiß / hochglanz-verchromt / weiß	115.085.KJ.1
Weiß / vergoldet / weiß	115.085.KK.1
Weiß / mattchrom / mattchrom	115.085.KL.1
Hochglanz-verchromt / mattchrom / hochglanz-verchromt	115.085.KH.1
Mattchrom / hochglanz-verchromt / mattchrom	115.085.KN.1
Schwarz / hochglanz-verchromt / schwarz	115.085.KM.1



GEBERIT URINALSTEUERUNG TYP 01 B 130 / T 9 / H 130

Weiß-alpin	116.021.11.5
Hochglanz-verchromt	116.021.21.5
Matt-verchromt	116.021.46.5

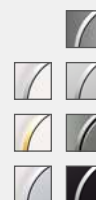
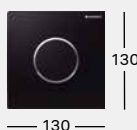

GEBERIT URINALSTEUERUNG TYP 10 B 130 / T 10 / H 130

Weiß / hochglanz-verchromt / weiß	116.035.KJ.1
Weiß / vergoldet / weiß	116.035.KK.1
Weiß / mattchrom / mattchrom	116.035.KL.1
Hochglanz-verchromt / mattchrom / hochglanz-verchromt	116.035.KH.1
Mattchrom / hochglanz-verchromt / mattchrom	116.035.KN.1
Edelstahl gebürstet / poliert / gebürstet	116.035.SN.1
Schwarz / hochglanz-verchromt / schwarz	116.035.KM.1



GEBERIT FERNBETÄTIGUNG TYP 01 B 94 / T 6 / H 94

Weiß-alpin	116.042.11.1
Hochglanz-verchromt	116.042.21.1
Matt-verchromt	116.042.46.1



GEBERIT FERNBETÄTIGUNG TYP 10 B 94 / T 6 / H 94

Weiß / hochglanz-verchromt / weiß	116.055.KJ.1
Weiß / vergoldet / weiß	116.055.KK.1
Hochglanz-verchromt / mattchrom / hochglanz-verchromt	116.055.KH.1
Mattchrom / hochglanz-verchromt / mattchrom	116.055.KM.1
Schwarz / hochglanz-verchromt / schwarz	116.055.KN.1

BERÜHRUNGSLOS

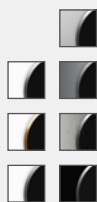

GEBERIT SIGMA10 BERÜHRUNGSLOS B 264 / T 14 / H 164

Weiß / hochglanz-verchromt / weiß	115.907.KJ.1
Weiß / vergoldet / weiß	115.907.KK.1
Weiß / mattchrom / mattchrom	115.907.KL.1
Mattchrom / hochglanz-verchromt / mattchrom	115.907.KN.1
Hochglanz-verchromt / mattchrom / hochglanz-verchromt	115.907.KH.1
Edelstahl gebürstet / poliert / gebürstet	115.907.SN.1
Schwarz / hochglanz-verchromt / schwarz	115.907.KM.1

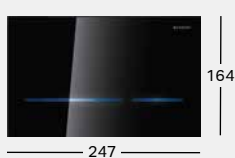

GEBERIT SIGMA80 B 247 / T 10 / H 164

Glas verspiegelt	116.090.SM.1
Glas schwarz	116.090.SG.1

Alle Artikelnummern zu diesem Sortiment finden Sie auch online unter www.geberit.de/produktkatalog

GEBERIT BETÄTIGUNGSPLATTEN

3-farbig



weiß / hochglanz-
verchromt / weiß



weiß / vergoldet /
weiß



weiß / mattchrom /
mattchrom



mattchrom /
hochglanz-
verchromt / matt-
chrom



hochglanz-
verchromt / matt-
chrom / hoch-
glanz-verchromt



hochglanz-ver-
chromt / Chrom-
gebürstet / hoch-
glanz-verchromt



Chrom gebürstet /
hochglanz-ver-
chromt / Chrom
gebürstet



Edelstahl ge-
bürstet / poliert /
gebürstet



schwarz / hoch-
glanz-verchromt /
schwarz



weiß / gelb / grün



weiß / blau / rot

2-farbig



hochglanz-
verchromt /
mattchrom

1-farbig



hochglanz-
verchromt

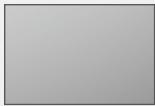

matt-verchromt



Chrom gebürstet



Edelstahl
gebürstet



vergoldet



Mustang Schiefer

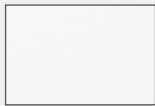

weiß



weiß-alpin



Edelmessing
galvanisiert



Schwarz



tiefschwarz
RAL 9005



Kundenspezifisch



Glas weiß



Glas grün
satiniert



Glas sand



Glas umbra



Rauchglas
verspiegelt



Glas schwarz



Glas verspiegelt

GEBERIT BETÄTIGUNGSPLATTE SIGMA50 INDIVIDUELL



DAMIT ES IHRE PLATTE WIRD

Die Geberit Betätigungsplatten Sigma50 können Sie frei gestalten – mit eigenen Bildern oder dem Lieblingsmotiv aus Ihrem letzten Traumurlaub zum Beispiel.

GEBERIT SANITÄR- MODULE GESTALTUNGS- FREIHEIT MIT MONOLITH





Die Sanitärmodule Geberit Monolith schließen eine Lücke zwischen Aufputz- und Unterputz-Installation. Sie sind Funktionselement, Designobjekt und Badmöbel in einem und erlauben neuartige Badgestaltungen mit Anspruch als Alternative zur Vorwandinstallation.

GEEIGNET FÜR:



GESCHOSS-
WOHNUNGSBAU



1-/2-FAMILIEN-HÄUSER



HOTELS UND
GASTRONOMIE



ARBEITSSTÄTTEN

SANITÄRMODUL GEBERIT MONOLITH PLUS

LICHTGESTALT IM BAD



NACHHALTIG

2-Mengen-Spülauslösung
mit Soft-Touch-Tasten.



SENSITIV

Helligkeitssensor zur Tag/
Nacht-Erkennung.



STIMMUNGSVOLL

Orientierungslicht in
verschiedenen Farben.



WIRKSAM

Langlebiger Keramik-
Wabenfilter zur Luft-
reinigung.



INTELLIGENT

Nutzererkennung für
Geruchsabsaugung und
Orientierungslicht.



LEISE

Lüfter zur Geruchs-
absaugung.





↑
Geberit Monolith
sand



↑
Geberit Monolith
umbra



↑
Geberit Monolith
weiß

FUNKTIONEN FÜR MEHR KOMFORT

Das Premium-Sanitärmodul Geberit Monolith Plus bietet modernste Spültechnik fürs WC. Die Spülauslösung erfolgt über eine sanfte Berührung der Sensor-Tasten. Dezentres Orientierungslicht, das Sie in sieben verschiedenen Farben ganz nach Geschmack und Tageslaune einstellen können, weist auch nachts den Weg zum WC.

Eine integrierte Geruchsabsaugung nimmt Gerüche direkt in der WC-Keramik auf. Damit nichts die Frische in Ihrem Badezimmer stören kann.



←
GERUCHSABSAUGUNG INKLUSIVE
Belastete Luft wird direkt aus der Keramik abgesaugt und hygienisch frisch wieder in den Raum abgegeben.



←
SOFT TOUCH
Für die Spülauslösung am Geberit Monolith Plus Sanitärmodul genügt eine sanfte Berührung.

SANITÄRMODUL GEBERIT MONOLITH

SPÜLTECHNIK MIT DESIGN- ANSPRUCH





Geberit Monolith Sanitärmodul für das WC



Geberit Monolith Sanitärmodul für das Bidet

ATTRAKTIVE ALTERNATIVE

Geberit Monolith für das WC ist moderne Spültechnik, stilvoller verpackt. Die 2-Mengen-Spülung sorgt für bedarfsgerechte und wassersparende Ausspülung. Exklusive Oberflächen aus Glas und Aluminium setzen spannende Akzente im Neubau ebenso wie bei der Renovierung, zum Beispiel als Ersatz eines alten Aufputz-Spülkastens. Die Sanitärmodule für wandhängende und bodenstehende WC-Keramiken lassen sich mit so gut wie allen handelsüblichen Modellen sowie den Geberit AquaClean Dusch-WCs kombinieren.



WASSERSPAREND

2-Mengen-Spülauslösung für kleine und große Spülmenge.

MODULE FÜR KOMPLETTE BADEINRICHTUNGEN

Passende Sanitärmodule für den Waschtisch und das Bidet machen Badeinrichtungen aus einem Guss möglich. Geberit Monolith für den Waschtisch lässt sich optional mit Handtuchhaltern und seitlich ausziehbaren Ablagen zum Badmöbel aufwerten. Geberit Monolith für das Bidet ist mit einem Handtuchhalter ausgestattet.



EDLES FINISH

Oberflächen aus Glas und Aluminium gebürstet.

GEBERIT MONOLITH INDIVIDUELL
OBERFLÄCHEN
**SELBST
GESTALTEN**



Geberit Monolith für das Wand-WC kann Ihr Kunde ganz individuell nach seinen Vorstellungen gestalten – mit eigenen Motiven, Fotos oder Logos zum Beispiel.

WUNSCHDESIGN AUFDRUCKEN

Geberit Monolith individuell bietet interessante Gestaltungsmöglichkeiten für das Privatbad ebenso wie für Hotellerie, Gastronomie oder Unternehmen. Die Glasoberfläche kann nach Kundenwunsch mit einem individuellen Motiv gestaltet werden. Im Privatbereich beispielsweise mit eigenen Bildern oder Fotos, im Geschäftsbereich mit Logos oder Motiven aus dem Corporate Design des Kunden.

SO EINFACH GEHTS

Ihr Kunde übergibt Ihnen eine Gestaltungsvorlage. Sie senden die Vorlage an Geberit oder übergeben sie Ihrem Geberit Verkaufsberater. Geberit überprüft, ob die Vorlage umsetzbar ist, und erstellt einen Entwurf. Dieser geht dem Kunden direkt zur Freigabe zu. Nach Freigabe wird der Entwurf über ein spezielles Druckverfahren hinter Glas aufgebracht. Das fertige Geberit Sanitärmodul liefern wir an den Installateur zum Einbau aus.



 **heliumcowboy**

→

Individualität pur: Geberit Monolith, gestaltet vom Künstler Jörg Heikhaus aka Alex Diamond und von weiteren Künstlern.

www.heliumcowboy.com
www.alexdiamond.net



GEBERIT MONOLITH PLUS

B 480 / T 106 / H 1010
Wand-WC, Höhe 1010 mm
Glas weiß
Glas sand
Glas umbra
Glas schwarz

131.222.SI.5
131.222.TG.5
131.222.SQ.5
131.222.SJ.5



GEBERIT MONOLITH PLUS

B 505 / T 106 / H 1140
Wand-WC, Höhe 1140 mm
Glas weiß
Glas sand
Glas umbra
Glas schwarz

131.231.SI.5
131.231.TG.5
131.231.SQ.5
131.231.SJ.5



GEBERIT MONOLITH PLUS

B 480 / T 106 / H 1010
Stand-WC, Höhe 1010 mm
Glas weiß
Glas sand
Glas umbra
Glas schwarz

131.203.SI.5
131.203.TG.5
131.203.SQ.5
131.203.SJ.5



GEBERIT MONOLITH PLUS

B 505 / T 106 / H 1140
Stand-WC, Höhe 1140 mm
Glas weiß
Glas sand
Glas umbra
Glas schwarz

131.233.SI.5
131.233.TG.5
131.233.SQ.5
131.233.SJ.5



GEBERIT MONOLITH B 480 / T 106 / H 1010

Wand-WC, Höhe 1010 mm
Glas weiß
Glas mint*
Glas sand
Glas umbra
Glas schwarz

131.022.SI.5
131.022.SL.5
131.022.TG.5
131.022.SQ.5
131.022.SJ.5



GEBERIT MONOLITH B 505 / T 106 / H 1140

Wand-WC, Höhe 1140 mm
Glas weiß
Glas sand
Glas umbra
Glas schwarz

131.031.SI.5
131.031.TG.5
131.031.SQ.5
131.031.SJ.5



GEBERIT MONOLITH B 480 / T 106 / H 1010

Stand-WC, Höhe 1010 mm
Glas weiß
Glas mint*
Glas sand
Glas umbra
Glas schwarz

131.003.SI.5
131.003.SL.5
131.003.TG.5
131.003.SQ.5
131.003.SJ.5

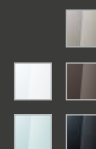

GEBERIT MONOLITH B 505 / T 106 / H 1140

Stand-WC, Höhe 1140 mm
Glas weiß
Glas sand
Glas umbra
Glas schwarz

131.033.SI.5
131.033.TG.5
131.033.SQ.5
131.033.SJ.5



GEBERIT MONOLITH B 480 / T 106 / H 1010**

Sanitärmodul für das Bidet
Glas weiß
Glas sand
Glas umbra
Glas schwarz

131.030.SI.5
131.030.TG.5
131.030.SQ.5
131.030.SJ.5



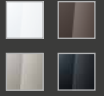

GEBERIT MONOLITH B 732 / T 109 / H 1145**
Sanitärmodul für den Waschtisch, für Zweilochwandarmatur, Mischer rechts

Glas weiß **131.043.SI.1**
Glas sand **131.043.TG.1**
Glas umbra **131.043.SQ.1**
Glas schwarz **131.043.SJ.1**

GEBERIT MONOLITH B 732 / T 109 / H 1145**
Sanitärmodul für den Waschtisch, für Zweilochwandarmatur, Mischer links

Glas weiß **131.047.SI.1**
Glas sand **131.047.TG.1**
Glas umbra **131.047.SQ.1**
Glas schwarz **131.047.SJ.1**

GEBERIT MONOLITH B 732 / T 109 / H 1145**
Sanitärmodul für den Waschtisch, für Standardarmatur

Glas weiß **131.051.SI.1**
Glas sand **131.051.TG.1**
Glas umbra **131.051.SQ.1**
Glas schwarz **131.051.SJ.1**

KOMBINIERBAR MIT FOLGENDEN AUSZÜGEN



GEBERIT MONOLITH B 755 / T 109 / H 1145**
Sanitärmodul für den Waschtisch mit Auszug links

GEBERIT MONOLITH B 755 / T 109 / H 1145**
Sanitärmodul für den Waschtisch mit Auszug rechts

GEBERIT MONOLITH B 778 / T 109 / H 1145**
Sanitärmodul für den Waschtisch mit beidseitigem Auszug

* Nur erhältlich für Wand- und Stand-WC in der Bauhöhe 1010 mm, auch nicht für Geberit Monolith Plus erhältlich.

** Auslauf ab 01.01.2018. Produkte verfügbar, solange der Vorrat reicht.

Alle Artikelnummern zu diesem Sortiment finden Sie auch im Geberit Online-Produktkatalog unter www.geberit.de/produktkatalog

GEBERIT MONOLITH

KORPUS / FRONT



Glas weiß



Glas mint*



Glas sand



Glas umbra



Glas schwarz





ROHRLEITUNGS- SYSTEME FÜR ALLE BAU- AUFGABEN

Rohrleitungssysteme sind die Lebensadern von Gebäuden. Sie versorgen sie mit Trinkwasser, Wärme und mehr. Und sie leiten Abwasser und Regen zuverlässig und sicher wieder ab. Moderne Rohrleitungssysteme müssen dazu höchsten Anforderungen bei Hygiene, Schallschutz und Brandschutz genügen.



VERSORGUNGS- SYSTEME FÜR JEDEN ZWECK DIE RICHTIGE LEITUNG



Ein modernes Gebäude funktioniert wie ein komplexer Organismus, der mit Wasser, Wärme, Energie und mehr versorgt werden muss. Geberit liefert die Lösungen, die seine Funktionen zuverlässig und beständig am Laufen halten. Trinkwasser, Heizung, Kühlung und Gas, Druckluft und andere Medien – Geberit Versorgungssysteme für Wohngebäude, Industrie und öffentliche Einrichtungen schaffen die Sicherheit, die Ihre Kunden erwarten. Sie sind die Lebensadern für moderne Gebäude.

GEEIGNET FÜR:



**GESCHOSS-
WOHNUNGSBAU**



1-/2-FAMILIEN-HÄUSER



**HOTELS UND
GASTRONOMIE**



**BILDUNGS-
EINRICHTUNGEN**



**PFLEGE-
EINRICHTUNGEN**



ARBEITSSTÄTTEN



**TRANSIT, MESSEN,
SPORTSTÄTTEN**

GEBERIT PUSHFIT STECKSYSTEM

STECKEN STATT PRESSEN

Geberit PushFit macht die Installation von Trinkwasser- und Heizungsleitungen deutlich einfacher und schneller. Stecken statt verpressen – die neue Technik beschleunigt den Baufortschritt mit deutlich weniger Werkzeug.

STECKEN STATT PRESSEN FÜR SCHNELLEN BAUFORTSCHRITT

Geberit PushFit ist ein universell einsetzbares Versorgungssystem für die flexible Stockwerksverteilung. Da es sich mit weniger Werkzeugeinsatz verarbeiten lässt, ermöglicht es eine einfachere und deutlich schnellere Installation auf der Baustelle. Die Geberit PushFit Steckverbindungen, Systemrohre ML (Multilayer) und flexiblen Systemrohre PB (Polybuten) erfüllen die hohen Anforderungen an eine Trinkwasserinstalla-

tion. Geberit PushFit ist vom DVGW zertifiziert und mit dem DVGW-Systemprüfzeichen gekennzeichnet.

Die ausgereifte und bewährte Technik im Fitting gewährleistet dauerhafte Dichtigkeit und fest geschlossene Verbindungen. Ein grüner Indikator zeigt an, wenn die Verbindung fest geschlossen ist. Für die Übergänge auf andere Rohrleitungssysteme stehen passende Adapter zur Verfügung.



1



2



3



4

1 Mit einem Handgriff wird das Geberit PushFit Rohr auf die richtige Länge gebracht. **2** Das handliche Geberit PushFit Werkzeug kalibriert und entgratet in einem Arbeitsschritt. **3** Das entgratete und kalibrierte Rohr wird bis zum Anschlag in den Fitting geschoben. **4** Der grüne Steckindikator zeigt, dass das Rohr und das Fitting eine sichere Verbindung eingegangen sind.

- Stecksystem für schnelle, sichere und wirtschaftliche Etagenanbindung
- Perfekter Halt und Dichtigkeit durch ausgereifte Technik in den Steckverbindungen
- Grünes Signal des Steckindikators für ordnungsgemäße Verbindung
- Sichere Übergänge zu anderen Geberit Versorgungssystemen



←
Der Geberit PushFit Steckindikator zeigt mit der Signalisierung „Grün“ dauerhaft sichere Verbindungen an.

GEBERIT MEPLA VERBUNDROHRSYSTEM

SICHER MIT **DREI SCHICHTEN**



Das Metallverbundrohrsystem Geberit Mepla vereint die Vorteile synthetischer und metallener Materialien. Die wasserführende Innenschicht besteht aus PE-RT II. Den stabilisierenden Kern bildet das längsseits stumpf verschweißte Aluminiumrohr. Eine Schicht aus Polyethylen PE-RT II bildet die äußere Schicht des Metallverbundrohres. Geberit Mepla lässt sich flexibel und schnell verarbeiten und hält dauerhaft dicht.

VERBUNDROHRSYSTEM FÜR TRINKWASSER UND HEIZUNG

Mit Geberit Mepla ist nur ein Rohrleitungssystem für Trinkwasser und Heizung erforderlich. Es ist korrosionsbeständiger und leichter als Metallrohre, formstabiler und widerstandsfähiger als Kunststoffrohre sowie einfach und sicher zu verarbeiten. Die Rohrleitungen sind stabil, biegefähig und diffusionsdicht und bleiben auch weit über Normprüfdruck dicht. Geberit Mepla lässt sich ohne vorherige Analyse des Trinkwassers für alle Trinkwasserqualitäten entsprechend der Trinkwasserverordnung (TrinkwV) einsetzen.



- 1 Schneiden
- 2 Biegen
- 3 Entgraten und kalibrieren
- 4 Aufstecken
- 5 Verpressen

→
GEBERIT MEPLA FITTINGS
 Sichere Hygiene durch
 Verschlussstopfen.



- Sauber, sicher, leicht zu verarbeiten
- Sichere Pressverbindung
- Schnelle und sichere Übergänge zu anderen Geberit Versorgungssystemen
- Unverpresst sichtbar undicht
- Geberit MeplaFix Steckadapter für schnelle Anschlüsse an Geberit Sanitärelemente

GEBERIT MAPRESS METALLENE PRESSSYSTEME

PRESSEN STATT LÖTEN ODER SCHWEIßEN

- Geberit Presstechnologie für sichere, dichte Verbindungen
- Für gängige metallene Rohrmaterialien
- Viele nationale und internationale Zulassungen





←
GEBERIT MAPRESS EDELSTAHL

Wenn Sie hohe Anforderungen an die Hygiene, hohe Temperaturen und Drücke oder aggressive Flüssigkeiten zu meistern haben, ist Geberit Mapress Edelstahl die richtige Entscheidung. Es eignet sich für Trinkwasserinstallationen im Wohnbereich, in hygienisch besonders sensiblen Bereichen sowie für Industriegebäude und -anwendungen. Mit elf Nennweiten und rund 500 Fittings und Adaptern bietet Geberit Mapress Edelstahl umfangreiche Einsatzmöglichkeiten.



←
GEBERIT MAPRESS C-STAHL

Für Installationen mit Nichttrinkwasser, z. B. Wasserheizungsanlagen, Kühlwassersysteme, Solaranlagen, Sprinkleranlagen, Löschwasserleitungen oder Druckluftnetze.



←
GEBERIT MAPRESS KUPFER

Für Heizungs- und Kühlwasserkreisläufe, Gas- und Druckluftleitungen, Trinkwasserinstallationen. Kupfer pressen statt löten oder schweißen.

- Verschiedene Dichtringe, die nahezu jedes Einsatzgebiet sicher abdecken
- Zahlreiche nationale und internationale Zulassungen und Gutachten
- Einfache Unterscheidung der verschiedenen Einsatzgebiete durch klar erkennbare Farbe

Geberit Mapress Versorgungssysteme gibt es aus unterschiedlichen Metallen für verschiedene Anwendungen in den Bereichen Trinkwasser, Heizung, Löschwasser und für weitere Medien und Einsatzbereiche.

LÖSUNGEN FÜR NAHEZU JEDE BAUAUFGABE

Geberit Mapress bietet sichere, bedarfsgerechte und wirtschaftliche Lösungen für nahezu jede Bauaufgabe. Das Presssystem macht die Verarbeitung schnell und sicher. Alle Edelstahl- und Kupferrohre sowie Pressfittings für den Einsatzbereich Trinkwasser sind für Transport und Lagerung durch Verschlusskappen gegen Verschmutzung gesichert. Pressindikatoren zeigen sicher geschlossene Verbindungen zuverlässig an.



1 Pressindikator und Konturdichtung für doppelte Sicherheit. **2** Die exakte Formung des Dichtrings hält zuverlässig auf Dauer dicht.

GEBERIT HYGIENESPÜLUNG

TRINKWASSER- QUALITÄT ZUVER- LÄSSIG GESICHERT

- Stellt einen regelmäßigen Wasseraustausch sicher und vermeidet Stagnation
- Fünf Betriebsarten: zeit-, intervall-, temperatur-, volumen- oder verbrauchsgesteuert
- Steuern und Auslesen mit Smartphone oder Tablet über Bluetooth-Schnittstelle
- Ablaufüberwachung mit Unterbrechung der Wasserzufuhr bei Rückstau
- Einbindung in die Gebäudeleittechnik über die Schnittstellen Digital I/O und RS485



↑
Neue Abdeckplatten für die Geberit
Hygienespülung.

NEU

Überall dort, wo es zu Stagnationen im Trinkwassersystem kommen kann, bietet die Geberit Hygienespülung eine sichere Lösung zur Gewährleistung eines regelmäßigen Wasseraustauschs in den Leitungen. Mit vielfältigen Einstellmöglichkeiten, kompakter Bauform und innovativer Steuertechnik setzt sie Maßstäbe in der Branche.

REGELMÄßIGER WASSER-AUSTAUSCH

Die Geberit Hygienespülung sorgt für einen vollständigen Wasseraustausch in der Trinkwasserinstallation. Typische Einsatzbereiche sind Hotels und Pensionen, Krankenhäuser und Altersheime, Schulen, Sporthallen, Kasernen oder Ferienhäuser. Durch programmierbare Spüllogiken sind zeitgesteuerte Betriebsarten mit Zeit- und Intervallsteuerung möglich. Durch den Einsatz von Temperatur- und Volumenstromsensoren können ereignisgesteuerte Betriebsarten mit Temperatur-, Volumen- und Verbrauchssteuerung realisiert werden. Mit Hilfe der Ver-

brauchssteuerung lässt sich eine optimale Balance zwischen Trinkwassersicherheit und Wassereinsparung erzielen.

KOMPAKTE LÖSUNG

Die Geberit Hygienespülung bietet eine besonders kompakte Bauform mit integriertem Siphon. Das Modul ist perfekt in die Installationssysteme Geberit GIS und Geberit Duofix integriert. Ein Einbau im Massivbau ist ebenfalls möglich. Die Planung kann über die Software Geberit ProPlanner erfolgen.

STEUERUNG PER SMARTPHONE UND GEBÄUDELEITTECHNIK

Die Steuerung und Programmierung erfolgt einfach und komfortabel mit einer Smartphone-App für iOS und Android über Bluetooth. RS485- und Digital-I/O-Schnittstellen zur Einbindung in die Gebäudeleittechnik sind ebenfalls vorhanden.











1



2

1 Externe und interne Sensoren bieten die Möglichkeit, ereignisgesteuerte Betriebsarten zu realisieren. Diese können temperatur- und volumenstrombasiert sein. 2 Steuerung und Überwachung sind per Smartphone- oder Tablet-App möglich.

BETRIEBSARTEN DER HYGIENESPÜLUNG

BETRIEBSART					
	Zeitgesteuert	Intervall	Temperaturgesteuert*	Volumengesteuert*	Verbrauchsgesteuert*
	Jeden Mittwoch um 11 Uhr für 10 Minuten spülen	Alle 72 Stunden spülen	Bei Überschreitung einer voreingestellten Temperatur in der Kaltwasserleitung, z. B. 25 °C, so lange spülen, bis diese Temperatur wieder erreicht ist	Spülauslösung zu einem festgelegten Zeitpunkt, z. B. 6 Uhr morgens. Ausspülung eines festgelegten Volumens, in der Regel gesamter Leitungsinhalt	Wenn nach einem definierten Zeitraum nicht mindestens 100 Liter durchgeflossen sind, spülen, bis 100 Liter Durchfluss erreicht sind
BEISPIELE					
	+ Einfache Installation + Regelmäßiger Wasseraustausch zu definierten Zeiten		+ Kontrolle der Temperatur + Einhaltung der Temperaturgrenzen und regelmäßiger Wasseraustausch	+ Kontrolle des Durchflussvolumens + Regelmäßiger Wasseraustausch zu definierten Zeiten	+ Kontrolle des Durchflussvolumens und der Temperatur + Wassersparend

* Optionales Zubehör erforderlich



↑
ENDSTÄNDIGE UNGENUTZTE LEITUNGEN

Bei endständigen Leitungen, die nicht sofort rückgebaut werden können oder die temporär nicht in Benutzung sind, sorgt die Geberit Hygienespülung Rapid für regelmäßigen und sicheren Wasseraustausch. Ein typisches Beispiel ist der Waschmaschinenanschluss in einem Hauswirtschaftsraum, der vorübergehend oder dauerhaft nicht genutzt wird.



↑
GARTENWASSERANSCHLÜSSE

Leitungen zu einem Gartenwasseranschluss werden in der Regel im Winter nicht genutzt, so dass es temporär zu längeren Stagnationszeiten kommen kann. Mit der Geberit Hygienespülung Rapid lässt sich dies zuverlässig verhindern.

GEBERIT HYGIENESPÜLUNG RAPID

EINFACH VORBEUGEN

Die Geberit Hygienespülung Rapid ist der temporäre Problemlöser, wenn durch Stagnation die hygienische Qualität einer Trinkwasserinstallation gefährdet ist. Sie lässt sich schnell und einfach einbauen und kann nach dem Ausbau an anderer Stelle wiederverwendet werden.

SCHNELLE LÖSUNG FÜR LEITUNGS-ABSCHNITTE MIT HOHEM STAGNATIONSPOTENZIAL

Durch regelmäßige Spülung kann der bestimmungsgemäße Betrieb durch die Geberit Hygienespülung sichergestellt werden. So kann die Installation weiter ohne Einschränkungen genutzt werden, auch wenn

weitergehende Sanierungsmaßnahmen wie der Rückbau endständiger Leitungen mit Stagnationspotenzial nicht sofort erfolgen können. Die Geberit Hygienespülung Rapid eignet sich auch zur Überbrückung vorübergehender Stagnationszeiten. Ebenso lässt sich das System einsetzen, wenn mit unregelmäßigem Wasserverbrauch zu rechnen und eine kostengünstige Lösung gefragt ist.

KOMPAKTE BAUFORM, NETZUNABHÄNGIGER BETRIEB

Dank der kompakten Bauform und der netzunabhängigen Stromversorgung lässt sich die Geberit Hygienespülung Rapid so gut wie überall schnell und einfach einbauen. Das System ist flexibel einsetzbar und kann genau dort positioniert werden, wo ein Problem auftreten könnte. Zur Flexibilität trägt auch der speziell entwickelte kompakte Siphon bei, der für die leichte Reinigung demontierbar ist. Die Stromversorgung erfolgt über eine handelsübliche 9-V-Batterie. Sie erreicht bei täglichem Betrieb eine Lebensdauer von ca. 1,5 Jahren und bietet damit hohe Betriebssicherheit. Die Batterie wird nur für das Öffnen des Ventils benötigt. Die Mindest-Batteriekapazität ist so ausgelegt, dass sie immer für eine maximale Spüldauer von 15 Minuten ausreicht. Stromlos ist das Magnetventil immer geschlossen. Auf diese Weise wird sichergestellt, dass das Wasser nicht unkontrolliert fließen kann, falls die Batterie fehlt oder leer ist.

VORDEFINIERTER SPÜLINTERVALLE

Die Einstellung der Spülintervalle ist einfach und intuitiv möglich. Werksseitig ist eine Spüldauer von 2 Minuten alle 24 Stunden hinterlegt. Der Anwender kann Spülintervalle von 1, 3 oder 7 Tagen einstellen. Über einen Druckknopf lässt sich manuell und stufenlos eine Spüldauer von bis zu 15 Minuten definieren.

WIRTSCHAFTLICH DURCH MEHRFACHEINSATZ

Wenn die Geberit Hygienespülung Rapid nicht mehr benötigt wird, lässt sie sich problemlos ausbauen und an anderer Stelle erneut einsetzen.

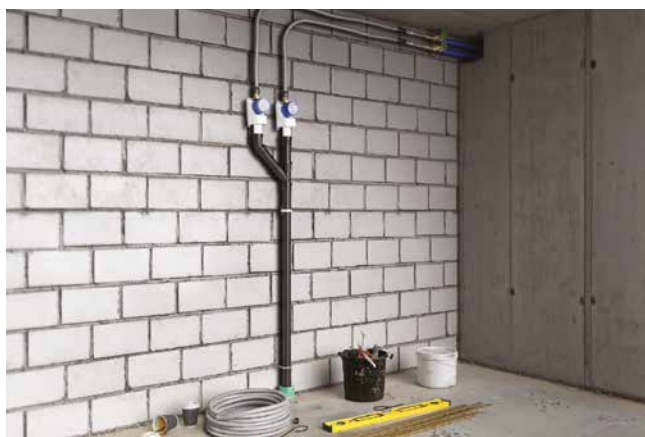

VERBINDUNGSLEITUNGEN ZU ANDEREN GEBÄUDETEILEN

Bei größeren Gebäudekomplexen versorgt eine Trinkwasseranlage oft mehrere Gebäude. Dabei kann es vorkommen, dass einzelne Gebäude bereits genutzt werden, während andere sich noch im Bau befinden. Mit der Geberit Hygienespülung Rapid können bereits befüllte, jedoch noch nicht genutzte Verbindungsleitungen vor Stagnation geschützt werden.

GEBERIT MEPLA / MAPRESS

INNENLIEGENDE ZIRKULATION

Warmwasserleitung PWH und Zirkulationsleitung PWH-C in einem Rohr: Mit der Geberit innenliegenden Zirkulation lässt sich ein schnellerer Arbeitsfortschritt bei der Trinkwasserinstallation erreichen. Zudem bietet das System eine Warmwasserlösung, die wertvolle Energie spart.

EINE STATT ZWEI LEITUNGEN

Statt zweier parallel verlaufender Leitungen für Warmwasser kommt bei der innenliegenden Zirkulation ein Rohr-in-Rohr-Prinzip zum Einsatz. Der Installationsaufwand sinkt, da nur ein Strang verlegt werden muss.

WENIGER WÄRMEVERLUSTE UND WENIGER WÄRMEÜBERTRAG

Das Rohr-in-Rohr-Prinzip der Warmwasserleitung bewirkt zusätzlich zwei grundlegend positive Effekte: Einerseits verringern sich die Wärmeverluste durch die Führung der Zirkulationsleitung in der Warmwasserleitung, andererseits wird der Wärmeübertrag auf die parallel im Schacht verlaufende Kaltwasserleitung minimiert. Die verminderte Wärmeeinwirkung auf die Kaltwasserleitung hilft das Verkeimungsrisiko zu reduzieren.

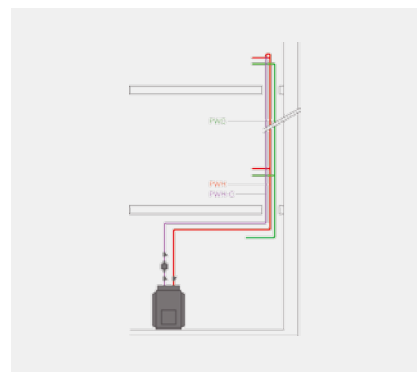

↑ HERKÖMMLICHE ZIRKULATION

Getrennte Stränge für Warmwasser PWH und Zirkulation PWH-C.

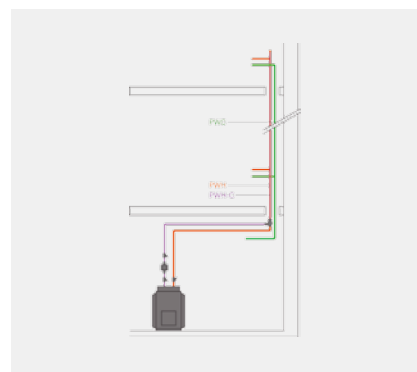

↑ INNENLIEGENDE ZIRKULATION

Material-, raum- und energiesparend.

1X WARMWASSERSTEIGSTRANG ÜBER 9 ETAGEN MIT GEBERIT MAPRESS

	KONVENTIONELLE ZIRKULATION	INNENLIEGENDE ZIRKULATION
Rohrleitungen	750 €	920 €
Dämmung und Befestigung	1.100 €	790 €
Material gesamt	1.850 €	1.710 €
Montageaufwand*	1.070 €	760 €
Herstellungskosten	2.920 €	2.470 €
Energieaufwand durch Wärmeverlust**	2.600 kWh / a	1.300 kWh / a
Energiekosten durch Wärmeverlust***	182 €	91 €

* ANNAHME mittlerer Stundensatz Monteur (Geselle) 45,- €

** ANNAHME 7 W / m

*** ANNAHME Energiekosten 7,0 Cent / kWh



ROHR IN ROHR

Die wirtschaftliche Lösung für die innenliegende Zirkulation.



Bessere Trinkwasserhygiene durch reduzierte Wärmeabgabe an die Kaltwasserleitung.

- Alternative zur Warmwasserzirkulation im Schacht mit zwei Strängen
- Verbesserte Trinkwasserhygiene
- Reduzierter Energieaufwand für die Trinkwassererwärmung
- Wirtschaftliche Installation durch Ein-Strang-Technik
- Geringere Schachtabmessungen

SYSTEMROHRE



GEBERIT PUSHFIT SYSTEMROHR PB
Trinkwasser, DN 12 – DN 20



GEBERIT PUSHFIT SYSTEMROHR PB
in Schutzrohr, Trinkwasser, DN 12 – DN 20



GEBERIT PUSHFIT SYSTEMROHR ML
Trinkwasser, DN 12 – DN 20



GEBERIT PUSHFIT SYSTEMROHR ML
in Schutzrohr, Trinkwasser, DN 12 – DN 15

FITTINGS



GEBERIT PUSHFIT SYSTEMROHR ML
rund vorgedämmt, Trinkwasser, DN 12 – DN 20, Dämmschichtdicken: 6 – 13 mm



GEBERIT PUSHFIT KUPPLUNG
DN 12 – DN 20



GEBERIT PUSHFIT REDUKTION
DN 15 / 12 – DN 20 / 15



GEBERIT PUSHFIT WINKEL 90°
DN 12 – DN 20



GEBERIT PUSHFIT WINKEL 90°
mit Steckende, DN 12 – DN 15



GEBERIT PUSHFIT T-STÜCK
egal, DN 12 – DN 20



GEBERIT PUSHFIT T-STÜCK
reduziert, DN 15 / 12 / 12 – DN 20 / 20 / 15



GEBERIT PUSHFIT T-STÜCK
mit Innengewinde, DN 12 – DN 20

VERBINDUNGEN



GEBERIT ÜBERGANG MEPLAFIX
mit Außengewinde, DN 15 – DN 15 / 20



GEBERIT ÜBERGANG MEPLAFIX
mit Außengewinde, DN 15



GEBERIT ÜBERGANG MEPLAFIX
mit Innengewinde, DN 15



GEBERIT PUSHFIT ÜBERGANG
auf Geberit Mepla, DN 12 – DN 20



GEBERIT PUSHFIT ÜBERGANG
auf Geberit Mapress, mit Einschub- und Steckende, DN 12 – DN 20



GEBERIT PUSHFIT ÜBERGANG
mit Außengewinde, Rotguss und Messing, DN 12 – DN 20



GEBERIT PUSHFIT ÜBERGANG
mit Innengewinde, Rotguss und Messing, DN 12 – DN 20



GEBERIT PUSHFIT ÜBERGANGSWINKEL 90°
mit Außengewinde, Rotguss und Messing, DN 12 – DN 20



**GEBERIT PUSHFIT
ÜBERGANGSWINKEL 90°**
mit Innengewinde, Rotguss
und Messing, DN 12 – DN 20



**GEBERIT PUSHFIT
ÜBERGANG**
mit Überwurfmutter,
DN 15 – DN 20



**GEBERIT PUSHFIT
ÜBERGANG**
mit MasterFix
DN 12 / 15 – DN 15 / 15

NEU



NEU

**GEBERIT PUSHFIT
ÜBERGANGSWINKEL 90°**
mit MasterFix
DN 12 / 15 – DN 15 / 15

ANSCHLÜSSE



NEU

**GEBERIT PUSHFIT
ÜBERGANGS-T-STÜCK**
mit MasterFix
DN 12 / 12 / 15 – DN 15 / 15 / 15



**GEBERIT PUSHFIT
ANSCHLUSSDOSE 90°**
DN 12 – DN 15



**GEBERIT PUSHFIT
DOPPELANSCHLUSSDOSE 90°**
DN 12 – DN 12 / 15



**GEBERIT ANSCHLUSS
GERADE**
für MeplaFix, DN 15



**GEBERIT PUSHFIT
ANSCHLUSSWINKEL 90°**
Rotguss und Messing,
DN 12 – DN 15



**GEBERIT PUSHFIT
ANSCHLUSSWINKEL 90°**
für MeplaFix, DN 15



**GEBERIT PUSHFIT
DOPPELANSCHLUSSWINKEL 90°**
DN 12 – DN 15



**GEBERIT PUSHFIT
ECKANSCHLUSSWINKEL 90°**
DN 15



**GEBERIT ANSCHLUSS
GERADE**
vormontiert, für MeplaFix,
Trockenbau, DN 15



**GEBERIT PUSHFIT
ANSCHLUSSWINKEL 90°**
vormontiert, zweifach,
DN 12 – DN 15



**GEBERIT PUSHFIT
ANSCHLUSSWINKEL 90°**
vormontiert, zweifach, DN 15



**GEBERIT PUSHFIT
ANSCHLUSSWINKEL 90°**
vormontiert, zweifach, mit Ab-
laufrohrschele und Anschluss-
bogen, DN 15



GEBERIT ANSCHLUSSWINKEL 90°
vormontiert, einfach, für MeplaFix,
DN 15



GEBERIT ANSCHLUSSWINKEL 90°
vormontiert, zweifach, für MeplaFix,
DN 15



**GEBERIT PUSHFIT
T-ANSCHLUSS-WINKEL 90°**
abgesetzt, DN 15

VERTEILER



GEBERIT VERTEILER
mit Gewindeanschluss, Rotguss
und Messing,
DN 20 / 15 / 20 – DN 25 / 15 / 25



**GEBERIT PUSHFIT
ANSCHLUSSVERSCHRAUBUNG**
zu Eurokonus, DN 12 – DN 15



GEBERIT STOPFEN
mit Außengewinde,
DN 20 – DN 25



GEBERIT KAPPE
mit Innengewinde,
DN 20 – DN 25



**GEBERIT PUSHFIT
VERTEILERABGANG**
mit Steckende zu Eurokonus, DN 15



GEBERIT STOPFEN
mit Außengewinde, DN 20



GEBERIT KAPPE
mit Innengewinde, DN 20



GEBERIT VERTEILER
mit Steckanschluss, DN 20 / 15 / 20



**GEBERIT PUSHFIT
SCHNELLKUPPLUNG**
DN 12 – DN 15



**GEBERIT PUSHFIT
ÜBERGANG**
auf Verteiler mit Steckanschluss,
DN 20 / 25



**GEBERIT MEPLA
ÜBERGANG**
auf Verteiler mit Steckanschluss,
DN 20 / 25 – DN 25



**GEBERIT MEPLA
ÜBERGANG**
auf Verteiler mit Steckanschluss,
Einschubende, DN 20 / 25 – DN 25



GEBERIT ÜBERGANG
auf Verteiler mit Steckanschluss,
Innengewinde, DN 25 / 20 – DN 25



GEBERIT ÜBERGANG
auf Verteiler mit Steckanschluss,
Überwurfmutter, DN 25



GEBERIT KAPPE
mit Schnellkupplung, DN 15



GEBERIT KAPPE
auf Verteiler mit Steckanschluss,
DN 25



GEBERIT KAPPE
auf Verteiler, mit Steckanschluss,
lösbar, DN 25

ANSCHLÜSSE HEIZUNG



**GEBERIT PUSHFIT
ANSCHLUSSBOX TYP C**
DN 12 – DN 15



**GEBERIT PUSHFIT
ANSCHLUSSBOX TYP L**
DN 12



**GEBERIT PUSHFIT
METALLROHR-ANSCHLUSS-
BOGEN 90°**
mit Anschlussverschraubung
zu Eurokonus, DN 12 – DN 15



**GEBERIT ÜBERGANG
EUROKONUS**
mit Außengewinde,
DN 15 – DN 20 / 15



**GEBERIT ÜBERGANG
EUROKONUS**
mit Innengewinde, DN 20 / 15



**GEBERIT PUSHFIT
ANSCHLUSSVERSCHRAUBUNG**
zu Eurokonus , DN 12 – DN 15



**GEBERIT PUSHFIT
ANSCHLUSSVERSCHRAUBUNG**
mit Außengewinde, DN 12



**GEBERIT PUSHFIT
ANSCHLUSSVERSCHRAUBUNG**
mit Außengewinde, DN 12

Alle Artikelnummern zu diesem Sortiment finden Sie auch im Geberit Online-Produktkatalog unter www.geberit.de/produktkatalog



GEBERIT PUSHFIT POLYBUTEN-ROHR

Hochflexibles Vollkunststoff-Rohr
für die wirtschaftliche Verarbeitung
mit Geberit PushFit Steckverbindungen.



SYSTEMROHRE

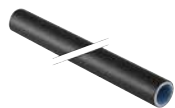

GEBERIT MEPLA SYSTEMROHR ML
Trinkwasser, DN 12 – DN 65



GEBERIT MEPLA SYSTEMROHR ML
Trinkwasser, DN 12 – DN 20



GEBERIT MEPLA SYSTEMROHR ML
in Schutzrohr, Trinkwasser
DN 12 – DN 15



GEBERIT MEPLA SYSTEMROHR ML
rund vorgedämmt, Trinkwasser
DN 12 – DN 20, Dämmschicht-
dicken: 6 – 26 mm



GEBERIT MEPLA SYSTEMROHR ML
exzentrisch vorgedämmt,
Trinkwasser, DN 12 – DN 15



GEBERIT MEPLA KUPPLUNG
DN 12 – DN 65



GEBERIT MEPLA LANGKUPPLUNG
DN 12 – DN 40



GEBERIT MEPLA REDUKTION
DN 15 / 12 – DN 65 / 50



GEBERIT MEPLA WINKEL 45°
DN 20 – DN 65



GEBERIT MEPLA WINKEL 90°
DN 12 – DN 65



GEBERIT MEPLA T-STÜCK
egal, DN 12 – DN 65



GEBERIT MEPLA T-STÜCK
reduziert, DN 12 / 15 / 12 –
DN 65 / 50 / 65



GEBERIT MEPLA T-STÜCK
mit Innengewinde,
DN 12 / 1/2 / 12 – DN 65 / 1 / 65

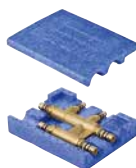

GEBERIT MEPLA KREUZUNGS-T-STÜCK
mit Dämmbox, Heizung,
DN 12 / 12 / 12 – DN 20 / 15 / 20



GEBERIT PUSHFIT ÜBERGANG
auf Geberit Mepla, DN 12 – DN 20



GEBERIT ÜBERGANG MEPLAFIX
mit Außengewinde,
DN 15 – DN 15 / 20



GEBERIT ÜBERGANG MEPLAFIX
mit Außengewinde, DN 15



GEBERIT ÜBERGANG MEPLAFIX
mit Innengewinde, DN 15



GEBERIT MEPLA ÜBERGANG
auf Geberit Mapress mit
Einschubende, DN 12 – DN 50



GEBERIT MEPLA ÜBERGANG
mit Außengewinde, DN 12 – DN 65

VERBINDUNGEN



GEBERIT MEPLA ÜBERGANG
mit Innengewinde, DN 12 – DN 65



GEBERIT MEPLA ÜBERGANGSBOGEN 90°
mit Außengewinde, DN 12 – DN 50



GEBERIT MEPLA ÜBERGANGSBOGEN 90°
mit Innengewinde, DN 12 – DN 50



GEBERIT MEPLA ÜBERGANG
mit Adapter MeplaFix,
DN 12 / 15 – DN 15



GEBERIT MEPLA ÜBERGANGSWINKEL 90°
mit Adapter MeplaFix,
DN 12 / 15 – DN 15



GEBERIT MEPLA ÜBERGANGS-T-STÜCK
mit Adapter MeplaFix,
DN 12 / 15 / 12 – DN 20 / 15 / 15



GEBERIT MEPLA ÜBERGANGS-T-STÜCK
mit Adapter MeplaFix,
DN 20 / 15 / 20



GEBERIT MEPLA ÜBERGANGS-T-STÜCK
mit Adapter MeplaFix,
DN 12 / 12 / 15 – DN 15



GEBERIT MEPLA VERSCHRAUBUNG
DN 12 – DN 50



GEBERIT MEPLA ÜBERGANGSVERSCHRAUBUNG
mit Außengewinde, DN 12 – DN 50



GEBERIT MEPLA ÜBERGANGSVERSCHRAUBUNG
mit Innengewinde, DN 12 – DN 50



GEBERIT MEPLA ÜBERGANG
mit Überwurfmutter, DN 12 – DN 50



GEBERIT MEPLA LOSFLANSCH PN 6
DN 65



GEBERIT MEPLA LOSFLANSCH PN 10 / 16
DN 65



GEBERIT MEPLA BUND
mit Pressnippel, zu Geberit Mepla
Losflanschen PN 6 und PN 10 / 16,
DN 65



GEBERIT MEPLA ÜBERGANG
mit Verschraubung auf PEX-Rohre
NPW, Heizung, DN 12 – DN 15

ANSCHLÜSSE



GEBERIT ANSCHLUSS GERADE
für MeplaFix, DN 15



GEBERIT MEPLA ANSCHLUSSWINKEL 90°
DN 12 – DN 20



GEBERIT MEPLA ANSCHLUSSWINKEL 90°
für MeplaFix, DN 15



GEBERIT MEPLA DOPPELANSCHLUSSWINKEL 90°
DN 12 – DN 20



GEBERIT ANSCHLUSS GERADE
vormontiert, für MeplaFix, Trockenbau, DN 15



GEBERIT MEPLA ANSCHLUSSWINKEL 90°
vormontiert, einfach, DN 12 – DN 15



GEBERIT MEPLA ANSCHLUSSWINKEL 90°
vormontiert, zweifach, DN 12 – DN 15



GEBERIT MEPLA ANSCHLUSSWINKEL 90°
vormontiert, zweifach, DN 15



GEBERIT ANSCHLUSSWINKEL 90°
vormontiert, einfach, für MeplaFix, DN 15



GEBERIT ANSCHLUSSWINKEL 90°
vormontiert, zweifach, für MeplaFix, DN 15



GEBERIT MEPLA ANSCHLUSSWINKEL 90°
für UP-Spülkasten, DN 12 – DN 15



GEBERIT MEPLA ROHR-ENDSTOPFEN
DN 12 – DN 20

VERTEILER



GEBERIT VERTEILER
mit Gewindeanschluss, DN 20 / 15 / 20 – DN 25 / 15 / 25



GEBERIT MEPLA ANSCHLUSSVERSCHRAUBUNG
zu Eurokonus, DN 12 – DN 15



GEBERIT STOPFEN
mit Außengewinde, DN 20 – DN 25



GEBERIT KAPPE
mit Innengewinde, DN 20 – DN 25



GEBERIT VERTEILER
mit Gewindeanschluss, DN 20 / 15 / 20



GEBERIT MEPLA VERTEILERABGANG
zu Eurokonus, DN 12 – DN 15



GEBERIT STOPFEN
mit Außengewinde, DN 20



GEBERIT KAPPE
mit Innengewinde, DN 20

ANSCHLÜSSE HEIZUNG



GEBERIT MEPLA ANSCHLUSSBOX TYP C
DN 12



GEBERIT MEPLA ANSCHLUSSBOX TYP L
DN 12



GEBERIT MEPLA METALLROHR-ANSCHLUSS-BOGEN 90°
mit Anschlussverschraubung zu Eurokonus, DN 12 – DN 15



GEBERIT MEPLA METALLROHR-ANSCHLUSS-T-STÜCK
mit Anschlussverschraubung zu Eurokonus, DN 12 – DN 15



GEBERIT MEPLA SET ANSCHLUSS-T-STÜCK
für Vor- und Rücklauf, mit Anschlussverschraubung zu Eurokonus, DN 12



GEBERIT MEPLA SET ANSCHLUSS-T-STÜCK
für Vor- und Rücklauf, mit Anschlussverschraubung zu Eurokonus, DN 12 – DN 15



GEBERIT ABPRESSSCHLAUFE
mit Eurokonusverschraubung, Länge 9 cm



GEBERIT METALLROHR-PASSWINKEL 90°
absperribar, mit Anschlussverschraubung zu Eurokonus, DN 12



GEBERIT METALLROHR-PASSBOGEN 90°
mit Anschlussverschraubung zu Eurokonus, DN 12



GEBERIT ÜBERGANG EUROKONUS
mit Außengewinde, DN 15 – DN 20 / 15



GEBERIT ÜBERGANG EUROKONUS
mit Innengewinde, DN 20 / 15



GEBERIT MEPLA ANSCHLUSSVERSCHRAUBUNG
zu Eurokonus, DN 12 – DN 15



GEBERIT MEPLA ANSCHLUSSVERSCHRAUBUNG
mit Außengewinde, DN 12



GEBERIT MEPLA ANSCHLUSSVERSCHRAUBUNG
mit Außengewinde, DN 12



GEBERIT MEPLA ANSCHLUSS
mit Überwurfmutter, DN 12 – DN 20

Alle Artikelnummern zu diesem Sortiment finden Sie auch im Geberit Online-Produktkatalog unter www.geberit.de/produktkatalog

←
[GEBERIT MEPLA SCHNEID-
WERKZEUG](#)

Für eine sichere und wirtschaftliche Verarbeitung.



SYSTEMROHRE

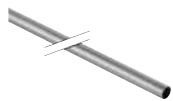

GEBERIT MAPRESS EDELSTAHL
Systemrohr CrNiMo,
DN 10 – DN 100

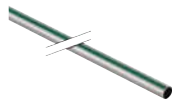

GEBERIT MAPRESS EDELSTAHL
Systemrohr CrMoTi,
DN 10 – DN 50

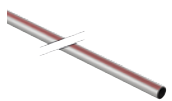

NEU

GEBERIT MAPRESS EDELSTAHL
Systemrohr CrNi,
DN12 – DN 100

FORMSTÜCKE



GEBERIT MAPRESS EDELSTAHL
BOGEN 15°
DN 10 – DN 100



GEBERIT MAPRESS EDELSTAHL
BOGEN 15°
mit Einschubende, DN 10 – DN 100



GEBERIT MAPRESS EDELSTAHL
BOGEN 30°
DN 10 – DN 100



GEBERIT MAPRESS EDELSTAHL
BOGEN 30°
mit Einschubende, DN 10 – DN 100



GEBERIT MAPRESS EDELSTAHL
BOGEN 45°
DN 10 – DN 100



GEBERIT MAPRESS EDELSTAHL
BOGEN 45°
mit Einschubende, DN 10 – DN 100



GEBERIT MAPRESS EDELSTAHL
BOGEN 60°
DN 10 – DN 100



GEBERIT MAPRESS EDELSTAHL
BOGEN 60°
mit Einschubende, DN 10 – DN 100



GEBERIT MAPRESS EDELSTAHL
BOGEN 90°
DN 10 – DN 100



GEBERIT MAPRESS EDELSTAHL
BOGEN 90°
mit Einschubende, DN 10 – DN 100



GEBERIT MAPRESS EDELSTAHL
PASSBOGEN 15°
DN 10 – DN 100



GEBERIT MAPRESS EDELSTAHL
PASSBOGEN 30°
DN 10 – DN 100



GEBERIT MAPRESS EDELSTAHL
PASSBOGEN 45°
DN 10 – DN 100



GEBERIT MAPRESS EDELSTAHL
PASSBOGEN 60°
DN 10 – DN 100



GEBERIT MAPRESS EDELSTAHL
PASSBOGEN 90°
DN 10 – DN 100



GEBERIT MAPRESS EDELSTAHL
ÜBERBOGEN
DN 10 – DN 25



**GEBERIT MAPRESS EDELSTAHL
REDUKTION**
mit Einschubende, DN 10 – DN 100



**GEBERIT MAPRESS EDELSTAHL
T-STÜCK**
egal, DN 10 – DN 100



**GEBERIT MAPRESS EDELSTAHL
T-STÜCK**
reduziert, DN 12 – DN 100



**GEBERIT MAPRESS EDELSTAHL
T-STÜCK**
mit Außengewinde, DN 12 – DN 32



**GEBERIT MAPRESS EDELSTAHL
T-STÜCK**
mit Innengewinde, DN 10 – DN 100



**GEBERIT MAPRESS EDELSTAHL
ROHRNIPPEL**
DN 12 – DN 100

VERBINDUNGEN



**GEBERIT PUSHFIT
ÜBERGANG**
auf Geberit Mapress mit Einschub-
und Steckende, DN 12 – DN 20



**GEBERIT MEPLA
ÜBERGANG**
auf Geberit Mapress mit Einschub-
ende, DN 12 – DN 50



**GEBERIT MAPRESS EDELSTAHL
ÜBERGANG**
mit Außengewinde,
DN 10 / 12 – DN 80



**GEBERIT MAPRESS EDELSTAHL
ÜBERGANG**
mit Außengewinde G,
DN 12 – DN 50



**GEBERIT MAPRESS EDELSTAHL
ÜBERGANG**
mit Außengewinde und Einschub-
ende, DN 12 – DN 50



**GEBERIT MAPRESS EDELSTAHL
ÜBERGANG**
mit Innengewinde,
DN 10 / 12 – DN 50



**GEBERIT MAPRESS EDELSTAHL
ÜBERGANG**
mit Innengewinde und Einschub-
ende lang, DN 12 – DN 20



**GEBERIT MAPRESS EDELSTAHL
ÜBERGANG**
mit Innengewinde und Einschub-
ende, DN 20 / 15 – DN 100 / 15



**GEBERIT MAPRESS EDELSTAHL
ÜBERGANGSWINKEL 90°**
mit Außengewinde, DN 12 / 15 –
DN 50



**GEBERIT MAPRESS EDELSTAHL
ÜBERGANGSWINKEL 90°**
mit Innengewinde, DN 12 – DN 32



**GEBERIT MAPRESS EDELSTAHL
ÜBERGANGSWINKEL 90°**
mit Innengewinde und Einschub-
ende, DN 12 / 15



**GEBERIT MAPRESS EDELSTAHL
ÜBERGANGSWINKEL 90°**
mit Außengewinde, DN 12



**GEBERIT MAPRESS EDELSTAHL
VERSCHRAUBUNG**
DN 12 – DN 50



**GEBERIT MAPRESS EDELSTAHL
VERSCHRAUBUNG**
Überwurfmutter aus CrNi-Stahl,
DN 12 – DN 50



**GEBERIT MAPRESS EDELSTAHL
ÜBERGANG**
mit Überwurfmutter, DN 12 – DN 80



**GEBERIT MAPRESS EDELSTAHL
ÜBERGANG**
mit Überwurfmutter aus CrNi-Stahl,
DN 12 – DN 25



**GEBERIT MAPRESS EDELSTAHL
ÜBERGANGSVerschraubung**
mit Außengewinde,
DN 12 / 15 – DN 50



**GEBERIT MAPRESS EDELSTAHL
ÜBERGANGSVerschraubung**
mit Außengewinde, Überwurfmutter
aus CrNi-Stahl, DN 12 / 15 – DN 50



**GEBERIT MAPRESS EDELSTAHL
ÜBERGANGSVerschraubung**
mit Außengewinde und Einschub-
ende, DN 12 – DN 50



**GEBERIT MAPRESS EDELSTAHL
ÜBERGANGSVerschraubung**
mit Innengewinde,
DN 12 / 15 – DN 50



**GEBERIT MAPRESS EDELSTAHL
ÜBERGANGSVerschraubung**
mit Innengewinde, Überwurfmutter
aus CrNi-Stahl, DN 12 / 15 – DN 50



**GEBERIT MAPRESS EDELSTAHL
ÜBERGANGSVerschraubung**
mit Innengewinde und Einschub-
ende, DN 12 – DN 50



**GEBERIT MAPRESS
ÜBERGANG**
mit Klemmringverschraubung für
Wellrolle, NPW, Einschubende,
DN 12 – DN 25



**GEBERIT MAPRESS EDELSTAHL
FLANSCH PN 10 / 16**
mit Pressmuffe, DN 15 / 12 –
DN 100



**GEBERIT MAPRESS EDELSTAHL
FLANSCH PN 10 / 16**
mit Einschubende, DN 50 – DN 100



**GEBERIT MAPRESS EDELSTAHL
BUND**
mit Einschubende, zu Losflansch
PN 6, DN 20 – DN 100



**GEBERIT MAPRESS EDELSTAHL
BUND**
mit Einschubende, zu Losflansch
PN 10 / 16, DN 20 – DN 100



**GEBERIT MAPRESS EDELSTAHL
MUFFE**
DN 10 – DN 100



**GEBERIT MAPRESS EDELSTAHL
SCHIEBEMUFFE**
DN 10 – DN 100



**GEBERIT MAPRESS EDELSTAHL
AXIALKOMPENSATOR**
mit Pressmuffen, DN 12 – DN 100



**GEBERIT MAPRESS EDELSTAHL
SCHOTT- UND
DECKENDURCHFÜHRUNG**
mit zwei Einschubenden,
DN 12 – DN 100



**GEBERIT MAPRESS EDELSTAHL
ANSCHLUSSWINKEL 90°**
DN 10 / 15 – DN 20

ANSCHLÜSSE



GEBERIT MAPRESS EDELSTAHL ANSCHLUSSWINKEL 90°
abgesetzt, DN 12 / 15 – DN 20



GEBERIT MAPRESS EDELSTAHL ECKANSCHLUSSWINKEL 90°
DN 12 / 15 / 12



GEBERIT SCHALLDÄMMSET
zu Geberit Mapress Eckanschluss-
winkel 90°, Länge 4,6 cm



GEBERIT MAPRESS EDELSTAHL KAPPE
DN 12 – DN 100

Alle Artikelnummern zu diesem Sortiment finden Sie auch im Geberit Online-Produktkatalog unter www.geberit.de/produktkatalog



GEBERIT PRESSBACKEN

Geberit Pressbacken der neuesten Generation sind servicefrei und für alle gängigen Rohrdimensionen erhältlich.



GEBERIT MAPRESS PRESSWERKZEUGE

Für einen schnellen Arbeitsfortschritt und sichere Verbindungen.



FORMSTÜCKE



**GEBERIT MAPRESS KUPFER
BOGEN 45°**
DN 10 – DN 100



**GEBERIT MAPRESS KUPFER
BOGEN 45°**
mit Einschubende, DN 10 – DN 100



**GEBERIT MAPRESS KUPFER
BOGEN 90°**
DN 10 – DN 100



**GEBERIT MAPRESS KUPFER
BOGEN 90°**
mit Einschubende, DN 10 – DN 100



**GEBERIT MAPRESS KUPFER
PASSBOGEN 45°**
DN 12 – DN 50



**GEBERIT MAPRESS KUPFER
PASSBOGEN 90°**
DN 12 – DN 50



**GEBERIT MAPRESS KUPFER
ÜBERBOGEN**
DN 10 – DN 20



**GEBERIT MAPRESS KUPFER
REDUKTION**
mit Einschubende, DN 10 – DN 100



**GEBERIT MAPRESS KUPFER
T-STÜCK**
egal, DN 10 – DN 100



**GEBERIT MAPRESS KUPFER
T-STÜCK**
reduziert, DN 12 – DN 100



**GEBERIT MAPRESS KUPFER
T-STÜCK**
mit Innengewinde, DN 10 – DN 50



**GEBERIT MAPRESS KUPFER
KREUZSTÜCK 30°**
reduziert, DN 15 / 12 – DN 25 / 12



**GEBERIT MAPRESS KUPFER
KREUZSTÜCK**
reduziert, abgesetzt,
DN 12 – DN 20 / 12



**GEBERIT MAPRESS
KREUZUNGS-T-STÜCK**
mit Dämmbox, DN 12 / 10 / 10 –
DN 20 / 15 / 20



**GEBERIT MAPRESS KUPFER
ÜBERGANGSMUFFE**
DN 12 – DN 15



**GEBERIT MAPRESS KUPFER
ÜBERGANG**
mit Außengewinde, DN 10 – DN 80



**GEBERIT MAPRESS KUPFER
ÜBERGANG**
mit Außengewinde und Einschub-
ende, DN 12 / 15 – DN 20



**GEBERIT MAPRESS KUPFER
ÜBERGANG**
mit Innengewinde, DN 10 – DN 50



**GEBERIT MAPRESS KUPFER
ÜBERGANG**
mit Innengewinde und Einschub-
ende, DN 12 / 15 – DN 50



**GEBERIT MAPRESS KUPFER
ÜBERGANGSWINKEL 90°**
mit Außengewinde, DN 10 – DN 50

VERBINDUNGEN



**GEBERIT MAPRESS KUPFER
ÜBERGANGSWINKEL 90°**
mit Innengewinde, DN 10 – DN 50



**GEBERIT MAPRESS
ÜBERGANG MEPLAFIX**
mit Außengewinde,
DN 15 – DN 15 / 20



**GEBERIT MAPRESS
ÜBERGANG MEPLAFIX**
mit Innengewinde, DN 15



**GEBERIT PUSHFIT
ÜBERGANG**
auf Geberit Mapress mit Einschub-
und Steckende, DN 12 – DN 20



**GEBERIT MEPLA
ÜBERGANG**
auf Geberit Mapress mit Einschub-
ende, DN 12 – DN 50



**GEBERIT MAPRESS KUPFER
ÜBERGANGSVERSCHRAUBUNG**
mit Außengewinde, DN 10 – DN 50



**GEBERIT MAPRESS KUPFER
ÜBERGANGSVERSCHRAUBUNG**
mit Innengewinde,
DN 10 / 15 – DN 50



**GEBERIT MAPRESS KUPFER
ÜBERGANGS-WINKELVER-
SCHRAUBUNG 90°**
mit Innengewinde, DN 12 / 15 –
DN 50



**GEBERIT MAPRESS KUPFER
ÜBERGANG**
mit Überwurfmutter, DN 10 – DN 80



**GEBERIT MAPRESS KUPFER
ÜBERGANG**
mit Klemmringverschraubung für
Wellrohre, NPW, Einschubende,
DN 12 – DN 25



**GEBERIT MAPRESS KUPFER
BUND**
mit Einschubende, zu Losflansch
PN 10 / 16, DN 25 – DN 100



**GEBERIT MAPRESS KUPFER
LOSFLANSCH PN 10 / 16**
DN 25 – DN 100



**GEBERIT MAPRESS KUPFER
MUFFE**
DN 10 – DN 100



**GEBERIT MAPRESS KUPFER
MUFFE**
reduziert, DN 12 / 10 – DN 20 / 12



**GEBERIT MAPRESS KUPFER
SCHIEBEMUFFE**
DN 12 – DN 100



**GEBERIT MAPRESS
ÜBERGANG**
mit MasterFix
DN 12 / 15



NEU



NEU



NEU

**GEBERIT MAPRESS
ÜBERGANG**
mit MasterFix und Einschubende
DN 12 / 15

**GEBERIT MAPRESS
ÜBERGANGSWINKEL 90°**
mit MasterFix
DN 12 / 15

**GEBERIT MAPRESS
ÜBERGANGSWINKEL 90°**
mit MasterFix und Einschubende
DN 12 / 15

ANSCHLÜSSE



GEBERIT ANSCHLUSS GERADE
für MeplaFix, DN 15



GEBERIT ANSCHLUSS GERADE
vormontiert, für MeplaFix, Trockenbau, DN 15



GEBERIT MAPRESS KUPFER ANSCHLUSSWINKEL 90°
DN 10 / 15 – DN 20



GEBERIT MAPRESS KUPFER DOPPELANSCHLUSSWINKEL 90°
DN 12 – DN 20



GEBERIT ANSCHLUSSWINKEL 90°
für MeplaFix, DN 15



GEBERIT MAPRESS KUPFER ANSCHLUSSWINKEL 90°
vormontiert, zweifach, DN 12



GEBERIT MAPRESS KUPFER ANSCHLUSSWINKEL 90°
vormontiert, einfach, für MeplaFix, DN 15



GEBERIT MAPRESS KUPFER ANSCHLUSSWINKEL 90°
vormontiert, zweifach, für MeplaFix, DN 15

ANSCHLÜSSE HEIZUNG



GEBERIT MAPRESS KUPFER KAPPE
DN 10 – DN 100



GEBERIT MAPRESS ANSCHLUSSBOX TYP L
DN 12



GEBERIT MAPRESS ANSCHLUSSBOX TYP C
DN 12



GEBERIT MAPRESS METALLROHR-ANSCHLUSSBOGEN 90°
mit Anschlussverschraubung zu Eurokonus, DN 10 – DN 12



GEBERIT MAPRESS METALLROHR-ANSCHLUSS-T-STÜCK
mit Anschlussverschraubung zu Eurokonus, DN 12 – DN 15



GEBERIT MAPRESS KUPFER SET ANSCHLUSS-T-STÜCK
für Rücklauf, DN 12 – DN 20 / 12



GEBERIT MAPRESS KUPFER SET ANSCHLUSS-T-STÜCK
für Vor- und Rücklauf, DN 12 – DN 20 / 12



GEBERIT MAPRESS KUPFER SET ANSCHLUSS-T-STÜCK
für Vor- und Rücklauf mit Anschlussverschraubung zu Eurokonus, DN 12 – DN 20 / 12



GEBERIT ABPRESSSCHLAUFE
mit Eurokonusverschraubungen, Länge 9 cm



GEBERIT METALLROHR-PASSWINKEL 90°
absperrbar, mit Anschlussverschraubung zu Eurokonus, DN 12



GEBERIT METALLROHR-PASSBOGEN 90°
mit Anschlussverschraubung zu Eurokonus, DN 12



GEBERIT ÜBERGANG EUROKONUS
mit Außengewinde, DN 15 – DN 20 / 15



**GEBERIT ÜBERGANG
EUROKONUS**
mit Innengewinde, DN 20 / 15



**GEBERIT ANSCHLUSS-
VERSCHRAUBUNG**
zu Eurokonus, DN 10 – DN 12

Alle Artikelnummern zu diesem Sortiment finden Sie auch im Geberit Online-Produktkatalog unter www.geberit.de/produktkatalog

KUPFERFITTINGS

Mit den Geberit Mapress Kupferfittings lassen sich Kupferinstallationen ohne Löten und Schweißen sauber verarbeiten.



GEBERIT MAPRESS ÜBERGANG
Für sichere Übergänge zwischen verschiedenen Rohrmaterialien.

SYSTEMROHRE



GEBERIT MAPRESS C-STAHL SYSTEMROHR
außen verzinkt, Großbund,
DN 10 – DN 100



GEBERIT MAPRESS C-STAHL SYSTEMROHR
kunststoffummantelt, Kleinbund,
DN 10 – DN 50

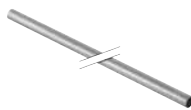

GEBERIT MAPRESS C-STAHL SYSTEMROHR
innen und außen verzinkt, Groß-
bund, DN 12 – DN 100

FORMSTÜCKE



GEBERIT MAPRESS C-STAHL BOGEN 45°
DN 10 – DN 100



GEBERIT MAPRESS C-STAHL BOGEN 45°
mit Einschubende, DN 10 – DN 100



GEBERIT MAPRESS C-STAHL BOGEN 90°
DN 10 – DN 100



GEBERIT MAPRESS C-STAHL BOGEN 90°
mit Einschubende, DN 10 – DN 100



GEBERIT MAPRESS PASSBOGEN 90°
DN 10 – DN 50



GEBERIT MAPRESS C-STAHL ÜBERBOGEN
DN 10 – DN 25



GEBERIT MAPRESS C-STAHL REDUKTION
mit Einschubende,
DN 12 / 10 – DN 100 / 80



GEBERIT MAPRESS C-STAHL T-STÜCK
egal, DN 10 – DN 100



GEBERIT MAPRESS C-STAHL T-STÜCK
reduziert, DN 12 / 10 / 10 –
DN 25 / 20 / 20



GEBERIT MAPRESS C-STAHL T-STÜCK
reduziert, DN 10 / 12 / 10 –
DN 100 / 80 / 100



GEBERIT MAPRESS C-STAHL T-STÜCK
mit Innengewinde, DN 10 – DN
100 / 20 / 100



GEBERIT MAPRESS C-STAHL T-STÜCK
mit Innengewinde und Einschub-
enden, DN 15 – DN 50 / 15 / 50



GEBERIT MAPRESS C-STAHL KREUZSTÜCK
reduziert, DN 15 / 12 – DN 25 / 12



GEBERIT MAPRESS C-STAHL KREUZSTÜCK 30°
reduziert, DN 15 / 12 – DN 25 / 12



GEBERIT MAPRESS C-STAHL KREUZSTÜCK
reduziert, abgesetzt,
DN 12 – DN 25 / 20



GEBERIT MAPRESS C-STAHL ROHRNIPPEL
außen verzinkt, DN 12 – DN 100

VERBINDUNGEN



**GEBERIT PUSHFIT
ÜBERGANG**
auf Geberit Mapress mit Einschub-
und Steckende, DN 12 – DN 20



**GEBERIT MEPLA
ÜBERGANG**
auf Geberit Mapress mit Einschub-
ende, DN 12 – DN 50



**GEBERIT MAPRESS C-STAHL
ÜBERGANG**
mit Einschub- und Schweißende,
DN 12 – DN 100



**GEBERIT MAPRESS C-STAHL
ÜBERGANG**
mit Außengewinde, DN 10 – DN 100



**GEBERIT MAPRESS C-STAHL
ÜBERGANG**
mit Außengewinde und Einschub-
ende, DN 10 – DN 50



**GEBERIT MAPRESS C-STAHL
ÜBERGANG**
mit Innengewinde, DN 10 – DN 50



**GEBERIT MAPRESS C-STAHL
ÜBERGANG**
mit Innengewinde und Einschub-
ende, DN 10 – DN 100 / 15



**GEBERIT MAPRESS C-STAHL
ÜBERGANGSWINKEL 90°**
mit Außengewinde, DN 10 – DN 25



**GEBERIT MAPRESS C-STAHL
ÜBERGANGSWINKEL 90°**
mit Innengewinde,
DN 20 / 15 – DN 25



**GEBERIT MAPRESS C-STAHL
ÜBERGANGSBOGEN 90°**
mit Außengewinde, DN 10 – DN 50



**GEBERIT MAPRESS C-STAHL
ÜBERGANGSBOGEN 90°**
mit Innengewinde, DN 10 – DN 50



**GEBERIT MAPRESS C-STAHL
VERSCHRAUBUNG**
DN 10 – DN 50



**GEBERIT MAPRESS C-STAHL
ÜBERGANGSVERSCHRAUBUNG**
mit Außengewinde,
DN 12 / 15 – DN 50



**GEBERIT MAPRESS C-STAHL
ÜBERGANGSVERSCHRAUBUNG**
mit Innengewinde, DN 12 – DN 50



**GEBERIT MAPRESS C-STAHL
ANSCHLUSS**
mit Überwurfmutter, DN 12 – DN 20



**GEBERIT MAPRESS C-STAHL
ÜBERGANG**
mit Überwurfmutter, DN 12 – DN 80



**GEBERIT MAPRESS
ÜBERGANG**
mit Klemmringverschraubung für
Wellrohre, NPW, Einschubende,
DN 12 – DN 25



**GEBERIT MAPRESS C-STAHL
FLANSCH PN 6**
mit Pressmuffe, DN 20 – DN 100



**GEBERIT MAPRESS C-STAHL
FLANSCH PN 10 / 16**
mit Pressmuffe, DN 20 – DN 100



**GEBERIT MAPRESS C-STAHL
FLANSCH PN 6**
mit Einschubende, DN 20 – DN 100



GEBERIT MAPRESS C-STAHLMUFFE
DN 10 – DN 100



GEBERIT MAPRESS C-STAHLMUFFE
reduziert, DN 40 / 32 – DN 50 / 40



GEBERIT MAPRESS C-STAHLSCHIEBEMUFFE
DN 10 – DN 100



GEBERIT MAPRESS C-STAHLAXIALKOMPENSATOR
mit Pressmuffen, DN 12 – DN 100

ANSCHLÜSSE



GEBERIT MAPRESS C-STAHLKAPPE
DN 10 – DN 100



GEBERIT MAPRESS ANSCHLUSSBOX TYP L
DN 12



GEBERIT MAPRESS ANSCHLUSSBOX TYP C
DN 12



GEBERIT MAPRESS METALLROHR-ANSCHLUSSBOGEN 90°
mit Anschlussverschraubung zu Eurokonus, DN 10 – DN 12



GEBERIT MAPRESS METALLROHR-ANSCHLUSS-T-STÜCK
mit Anschlussverschraubung zu Eurokonus, DN 12 – DN 15



GEBERIT MAPRESS C-STAHLSET ANSCHLUSS-T-STÜCK
für Rücklauf, DN 12 – DN 20 / 12



GEBERIT MAPRESS C-STAHLSET ANSCHLUSS-T-STÜCK
für Vor- und Rücklauf, DN 12 – DN 20 / 12



GEBERIT MAPRESS C-STAHLSET ANSCHLUSS-T-STÜCK
für Vor- und Rücklauf, mit Anschlussverschraubung zu Eurokonus, DN 12 – DN 20 / 12



GEBERIT ABPRESSSCHLAUFE
mit Eurokonusverschraubungen, Länge 9 cm



GEBERIT METALLROHR-PASSWINKEL 90°
absperrbar, mit Anschlussverschraubung zu Eurokonus, DN 12



GEBERIT METALLROHR-PASSBOGEN 90°
mit Anschlussverschraubung zu Eurokonus, DN 12



GEBERIT ÜBERGANG EUROKONUS
mit Außengewinde, DN 15 – DN 20 / 15



GEBERIT ÜBERGANG EUROKONUS
mit Innengewinde, DN 20 / 15



GEBERIT ANSCHLUSSVERSCHRAUBUNG
zu Eurokonus, DN 10 – DN 12



GEBERIT MAPRESS C-STAHLANSCHLUSS
mit Überwurfmutter, DN 12

Alle Artikelnummern zu diesem Sortiment finden Sie auch im Geberit Online-Produktkatalog unter www.geberit.de/produktkatalog



→
GEBERIT MAPRESS C-STAHL
Kostengünstige Lösung für viele
Einsatzbereiche, bei denen keine
Trinkwasserqualität gefragt ist.



Der Pressindikator der Geberit
Mapress Fittings zeigt sicher
geschlossene Verbindungen
zuverlässig an.

↓



HYGIENESPÜLUNGEN



NEU

GEBERIT HYGIENESPÜLUNG RAPID



NEU

GEBERIT HYGIENESPÜLUNG RAPID STEUEREINHEIT



NEU

ZUBEHÖR GEBERIT HYGIENESPÜLUNG RAPID Übergangsbogen 90°



GEBERIT HYGIENESPÜLUNG mit einem Wasseranschluss, d 50



GEBERIT HYGIENESPÜLUNG mit zwei Wasseranschlüssen, d 50



GEBERIT HYGIENESPÜLUNG mit einem Wasseranschluss und Volumenstrommessung, d 50



GEBERIT HYGIENESPÜLUNG mit zwei Wasseranschlüssen und Volumenstrommessung, d 50



GEBERIT TEMPERATURSENSOR mit Außengewinde zu Geberit Hygienespülung, Länge 1,3 cm



GEBERIT TEMPERATUR- UND VOLUMENSTROMSENSOR zu Geberit Hygienespülung



GEBERIT VOLUMENSTROMSENSOR intern zu Geberit Hygienespülung



GEBERIT VERBINDUNGSKABEL zu Geberit Hygienespülung, Länge 5 m



GEBERIT ROHBAUSET zu Geberit Hygienespülung



GEBERIT KABEL für Schnittstelle RS485 zu Geberit Hygienespülung, Länge 5 m



GEBERIT KABEL für Schnittstelle Digital I/O zu Geberit Hygienespülung, Länge 5 m



GEBERIT DURCHFLUSSBEGRENZERSET zu Geberit Hygienespülung



NEU

GEBERIT ABDECKPLATTEN zu Geberit Hygienespülung, in den Farben Edelstahl, weiß-alpin, glanz-verchromt, matt-verchromt

HYGIENEFILTER



GEBERIT ABDECKUNG
zu Geberit Hygienespülung



GEBERIT HYGIENEFILTER
im Koffer



GEBERIT WASSERKONSERVIERUNGSMITTEL
zu Geberit Hygienefilter



GEBERIT FILTEREINHEIT
zu Geberit Hygienefilter

KUGELHÄHNE



NEU

GEBERIT MAPRESS KUGELHAHN
mit Betätigungshebel,
DN 12 – DN 50



NEU

GEBERIT MEPLA KUGELHAHN
mit Betätigungshebel (Ms),
DN 12 – DN 40



NEU

GEBERIT MEPLA KUGELHAHN
mit Betätigungshebel (Rg),
DN 12 – DN 40



GEBERIT VERLÄNGERUNGSSET
zu Geberit Kugelhahn



GEBERIT MAPRESS KUGELHAHN NPW
mit Betätigungshebel,
DN 12 – DN 50



GEBERIT VERLÄNGERUNGSSET
zu Geberit Kugelhahn



GEBERIT MAPRESS KUGELHAHN NPW
mit Betätigungshebel, geflanscht,
DN 12 – DN 100



GEBERIT MAPRESS KUGELHAHN NPW
mit Betätigungshebel und
Schlauchanschluss, geflanscht,
DN 12 – DN 20

RÜCKSCHLAGVENTILE

KUGELHÄHNE, UP

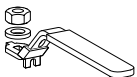

NEU

SET BETÄTIGUNGSHABEL ABSCHLIESSBAR
zu Geberit Mapress Kugelhahn
NPW, geflanscht, DN 15 – DN 100



GEBERIT MAPRESS RÜCKSCHLAGVENTIL NPW
gefalscht, DN 12 – DN 100



GEBERIT MAPRESS UP-KUGELHAHN
mit Abdeckrosette, DN 12 – DN 20



GEBERIT VERLÄNGERUNGSSET
zu Geberit UP-Kugelhahn



NEU



GEBERIT MAPRESS UP-KUGELHAHN
mit Abdeckrosette,
DN 12 – DN 20

GEBERIT UP-KUGELHAHN
mit Befestigung, DN 15 – DN 20

GEBERIT MEPLA UP-KUGELHAHN
mit Befestigung, DN 15 – DN 20

GEBERIT SET ABDECKKROSETTE
zu Geberit UP-Kugelhahn mit
Befestigung

WASSERZÄHLERSTRECKEN



GEBERIT SET BETÄTIGUNGSGRIFF
zu Geberit UP-Kugelhahn mit
Befestigung

GEBERIT WASSERZÄHLERSTRECKE
mit UP-Kugelhahn und Anschluss-
T-Stück, DN 20

GEBERIT WASSERZÄHLERSTRECKE
mit UP-Kugelhahn, DN 20 / 15 / 20

GEBERIT ABDICHTSCHEIBE
für UP-Wasserzähler und
-Kugelhahn

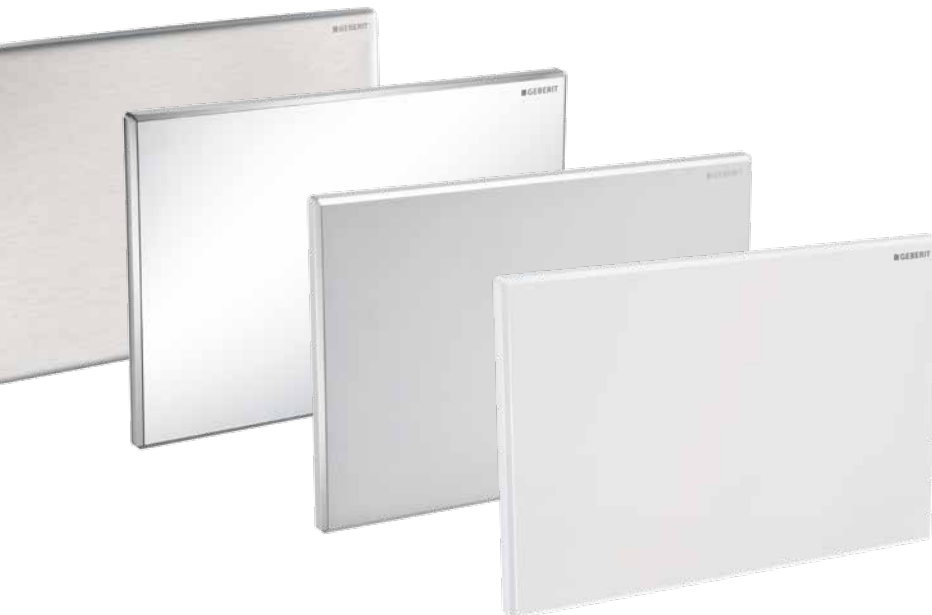

←
Die Abdeckplatte für die Geberit
Hygienespülung gibt es in verschie-
denen Material- und Farbvarianten.

ANSCHLÜSSE



GEBERIT MAPRESS ANSCHLUSSET
für innenliegende Zirkulation,
DN 25 / 12 / 25 – DN 32 / 12 / 32



GEBERIT ROHR
für innenliegende Zirkulation, da 14



GEBERIT KUPPLUNG
zu Geberit Rohr für innenliegende
Zirkulation, d 14

Alle Artikelnummern zu diesem Sortiment finden Sie auch im Geberit Online-Produktkatalog unter www.geberit.de/produktkatalog

→
**GEBERIT INNENLIEGENDE
ZIRKULATION**
Die Lösung für wirtschaftliche
Warmwasser-Zirkulationslei-
tungen in einem Strang.



ENTWÄSSERUNGSSYSTEME SAUBER ENTSORGT





Wir arbeiten schon heute an den Entwässerungssystemen, die morgen zur Norm werden. Damit Sie bei der Gebäudeentwässerung sowie beim Brand- und Schallschutz immer auf der sicheren Seite sind. So können Sie Ihren Kunden jederzeit die aktuellste Technik bieten, mit der Geberit Entwässerungssysteme ihre Aufgaben unsichtbar, leise, sicher und zuverlässig erfüllen.

GEEIGNET FÜR:



GESCHOSS-
WOHNUNGSBAU



1-/2-FAMILIEN-HÄUSER



HOTELS UND
GASTRONOMIE



BILDUNGS-
EINRICHTUNGEN



PFLEGE-
EINRICHTUNGEN



ARBEITSSTÄTTEN



TRANSIT, MESSEN,
SPORTSTÄTTEN



GEBERIT SILENT-PP

SCHNELL, WIRTSCHAFTLICH, SCHALLOPTIMIERT



Geberit Silent-PP ist das Abwassersystem für die schnelle, wirtschaftliche und schalloptimierte Installation von Entwässerungssystemen.

WIRTSCHAFTLICHE ABWASSERINSTALLATION

Das Stecksystem Geberit Silent-PP eignet sich als durchgängige Abwasserinstallation in 1-/2-Familien-Häusern. Es kann mit Schallschutznachweisen für die geforderte Bauaufgabe und den vereinbarten Schallschutz auch im mehrgeschossigen Wohnungsbau zum Einsatz kommen. Geberit Silent-PP lässt sich problemlos mit den Rohrleitungssystemen Geberit Silent-db20 sowie Geberit Silent-Pro kombinieren.



1 30-Grad-Markierung auf jedem Formstück. 2 Sichtbare Markierungen für Einstecktiefe und Ausrichtung.



- 
- Hydraulisch und akustisch optimiert
 - Robuste, leicht zu verarbeitende, langlebige Werkstoffe
 - Schnelle, einfache, sichere Installation
 - Geringe Längenausdehnung
 - Kälteschlagzäher Werkstoff
 - Zuverlässige Dichtung



product
design
award

2010 ■

GEBERIT SILENT-DB20

HOCH SCHALL- GEDÄMMT

Mit dem hoch schallgedämmten Abwasser-
system Geberit Silent-db20 können Sie die
bestehenden Schallschutzanforderungen
sicher erfüllen. Das System lässt sich wirt-
schaftlich verarbeiten und bietet alles für eine
normgerechte und sichere Entwässerung.

ELEKTROSCHWEIßEN ODER SCHRAUBEN

Geberit Silent-db20 lässt sich mit drei sicheren Verbindungsarten
verarbeiten: durch Schweißen mittels Elektroschweißmuffe, per
Schweißspiegel oder durch Verschrauben mit Geberit Spann-
verbindern. Das System ist hydraulisch optimiert und durch
Werkstoff und Schallschutzrippen für hohe Schallschutzanfor-
derungen geeignet. Geberit Silent-db20 gibt es in allen gängigen
Dimensionen und mit vielen Formstücken und Sonderteilen.



1



2



3

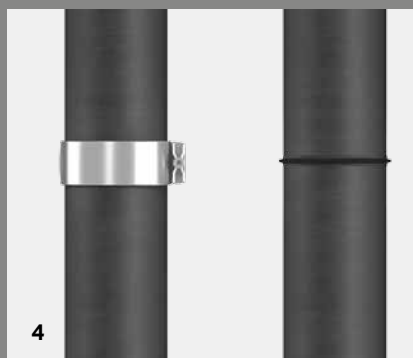

4

1 Viele Formstücke und Sonderteile verfügbar. 2 Verarbeitung mit Elektro-
schweißmuffen. 3 Spezielle Schallschutzrippen dämmen Geräusche wirk-
sam. 4 Verarbeitung mit Spannverbinder bzw. Spiegelschweißung.



- Hervorragender Schallschutz
- Breites Produktprogramm in vielen Dimensionen
- Hydraulisch optimierte Formteile
- Wenig Verschnitt und umweltfreundliche Entsorgung

GEBERIT SILENT-PRO

SCHALL- SCHUTZ EINFACH STECKEN

- Hohe Schalldämmleistung
- Hohe Ablaufleistung
- Bekannte Verbindungstechnik, einfache Montage
- Praktische Verarbeitungshilfen
- Dimensionen von DN 50 bis DN 150
- Umfangreiches Sortiment an Sonderformteilen





Das Abwassersystem Geberit Silent-Pro kann einfach gesteckt werden und macht damit die Installation hoch schallgedämmter Abwassersysteme einfacher und wirtschaftlicher. Es ist für hohe Schallschutzanforderungen geprüft.

SCHALLSCHUTZ EINFACH STECKEN

Hohes Eigengewicht und geräuschreduzierendes Design verleihen dem Abwasser-Stecksystem Geberit Silent-Pro eine hohe Schalldämmleistung und machen es im Brand- und Schallschutz leistungsgleich mit dem geschraubten oder geschweißten Geberit System Silent-db20. Viele praktische Arbeitshilfen erleichtern den Einbau und die Ausrichtung der Rohre und Formstücke, die es in allen gängigen Dimensionen gibt. Für geprüften Brandschutz zwischen Brandabschnitten eignet sich das Geberit Rohrschott90 Plus EN, das nur für den Einbau mit Geberit Silent-Pro zugelassen ist.



← Das Geberit Rohrschott90 Plus EN gewährleistet sicheren Brandschutz für Geberit Silent-Pro an Wand- und Deckendurchbrüchen.

- 1 Markierung zur Sichtprüfung der Einstecktiefe.
- 2 Hochwertige, dauerhaft funktionsfähige Dichtungen aus EPDM.
- 3 30-Grad-Markierungen für die leichtere Ausrichtung der Formteile beim Einstecken.
- 4 Schallentkoppelte Rohrschellen verhindern Übertragung von Körperschall.

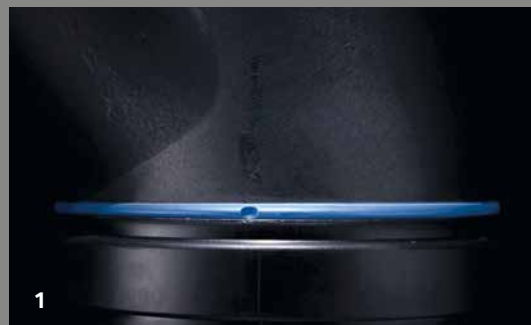

GEBERIT ROHRSCHOTT

BRANDSCHUTZ
SICHER GELÖST

Das Geberit Brandschott bietet die Sicherheit, dass Decken- und Wanddurchführungen des Abwassersystems mit norm- und regelgerechtem Brandschutz ausgestattet sind.

ÜBERTRAGUNG VON FEUER UND RAUCH SICHER VERHINDERN

Die Geberit Brandschutzmanschetten Rohrschott90 Plus DIN sowie Geberit Rohrschott120 verschließen Rohrdurchführungen durch Wand und Decke im Brandfall zuverlässig und verhindern die Übertragung von Rauch und Feuer in einen anderen Brandabschnitt für 30, 60, 90 bzw. 120 Minuten bei Geberit Rohrschott120. Das Geberit Rohrschott90 Plus DIN lässt sich mit den Geberit Entwässerungssystemen Geberit Silent-db20, Geberit Silent-PP und Geberit PE einsetzen und ist bauaufsichtlich zugelassen. Geberit Rohrschott90 Plus DIN und Geberit Rohrschott120 bieten eine universelle Brandschutzlösung für gerade und schräge Rohrdurchführungen durch Decken und Wände sowie deckennahe Montagen.



↑
Die Geberit Brandschutzmanschetten lassen sich für gerade und schräge Wand- und Deckendurchführungen und in verschiedenen Wandaufbauten einsetzen.

- Brand- und Schallschutz im System
- Zuverlässiger Verschluss der Bauteilöffnung im Brandfall

GEBERIT PLUVIA

DACHENTWÄSSERUNG MIT **UNTERDRUCK**

Für das Unterdruck-Entwässerungssystem Geberit Pluvia stellt Geberit neue Dachwassereinläufe vor, die auf einer Plattformstrategie aufbauen. Mit weniger Sortimentsteilen vereinfachen sie die Lagerhaltung für Installateure und Händler.





- Kleinere Abmessungen
- 12-I- und 25-I-Dacheinlauf in gleicher Baugröße
- Weniger Sortimentsteile, einfachere Lagerhaltung



← Geberit Pluvia lässt sich mit der Software Geberit ProPlanner für mittlere bis größere Projekte planen und berechnen. Zusätzlich bietet Geberit parametrische BIM-Daten sowie ein Plug-in für die hydraulische Berechnung in Autodesk® Revit® an.



Geberit Pluvia Dachwassereinläufe eignen sich für so gut wie alle üblichen Dachaufbauten. Vier Beispiele:



←
BETONDACH MIT BITUMEN-DACHABDICHTUNG

Geberit Pluvia verfügt über ein Anschlussblech, das die Normgröße übersteigt, und sorgt so für eine bessere Anbindung. Sowohl der Dachwassereinlauf für Folie als auch für Bitumen werden bauseitig direkt auf der Dachkonstruktion befestigt.



←
BEGEHBARES BETONDACH MIT BITUMEN-DACHABDICHTUNG

Begrünte, begehbare oder befahrbare Dächer sind ästhetisch ansprechend und verfügen über einen hohen Nutzwert. Sie lassen sich mit einem Ergänzungsset realisieren. Je nach Auslegung der Schichten kann das Geberit Pluvia Ergänzungsset in der Höhe angepasst werden.



←
LEICHTBAUDACH GEDÄMMT MIT DACHABDICHTUNGSFOLIE UND GEBERIT DAMPFSPERRENANSCHLUSS

Leichtbaudächer profitieren von der geringen statischen Belastung durch Geberit Pluvia. Der Einbau erfolgt mit einer Flanschverbindung, dabei überwindet das lange Anschlussrohr mühelos auch große Dämmstärken. Der Geberit Dampfsperrenanschluss kann für Folie und Bitumen verwendet werden.



←
DACH MIT RINNE AUS STAHL

Geberit Pluvia eignet sich durch seine kompakte Bauweise auch zum Einbau in Rinnen. Die Montage kann je nach Werkstoff durch Löten oder mittels Flansch erfolgen.

KONVENTIONELLE DACHENTWÄSSERUNG

Konventionelle Dachwassereinläufe mit der Dimension DN 100 lassen sich mit Abdichtungsfolien und bituminösen Dachabdichtungen installieren. Sie sind mit Heizung, Dampfsperrenanschluss und brandschutzgeprüft erhältlich.



ROHRE

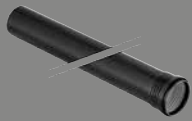

**GEBERIT SILENT-PP ROHR
MIT MUFFE**
Länge 15 – 300 cm,
DN 30 – DN 150

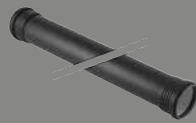

**GEBERIT SILENT-PP ROHR
MIT ZWEI MUFFEN**
Länge 100, 300 cm,
DN 30 – DN 125

FORMSTÜCKE



**GEBERIT SILENT-PP
BOGEN 15°**
DN 30 – DN 150



**GEBERIT SILENT-PP
BOGEN 30°**
DN 30 – DN 150



**GEBERIT SILENT-PP
BOGEN 45°**
DN 30 – DN 150



**GEBERIT SILENT-PP
BOGEN 67,5°**
DN 30 – DN 150



**GEBERIT SILENT-PP
BOGEN 87,5°**
DN 30 – DN 150



**GEBERIT SILENT-PP
ABZWEIG 45°**
DN 30 / 30 – DN 150 / 150



**GEBERIT SILENT-PP
BOGENABZWEIG 87,5°**
DN 90 / 90 – DN 100 / 100



**GEBERIT SILENT-PP
ABZWEIG 87,5°**
DN 30 / 30 – DN 150 / 150



**GEBERIT SILENT-PP
BOGENABZWEIG 87,5°, ZWEIFACH**
DN 90 / 90 / 90 – DN 100 / 100 / 100



**GEBERIT SILENT-PP
ABZWEIG 87,5°, ZWEIFACH**
DN 125 / 100 / 100



**GEBERIT SILENT-PP
ECKABZWEIG 87,5°**
DN 90 / 90 / 90 – DN 125 / 100 / 100



**GEBERIT SILENT-PP
KOMBIBOGENABZWEIG 87,5°**
DN 90 / 90 / 50 – DN 100 / 100 / 50



**GEBERIT SILENT-PP
KOMBIBOGENECKABZWEIG 87,5°**
links, DN 90 / 90 / 50 –
DN 100 / 100 / 70



**GEBERIT SILENT-PP
KOMBIBOGENECKABZWEIG 87,5°**
rechts, DN 90 / 90 / 50 –
DN 100 / 100 / 70



**GEBERIT SILENT-PP
SCHACHTBOGENABZWEIG 87,5°**
links, DN 90 / 70 / 90 –
DN 100 / 70 / 100



**GEBERIT SILENT-PP
SCHACHTBOGENABZWEIG 87,5°**
rechts, DN 90 / 70 / 90 –
DN 100 / 70 / 100



**GEBERIT SILENT-PP
PARALLELABZWEIG 45°**
DN 90 / 90 – DN 100 / 100



**GEBERIT SILENT-PP
REDUKTION**
exzentrisch, kurz, DN 70 / 50 –
DN 100 / 90



**GEBERIT SILENT-PP
REDUKTION**
exzentrisch, DN 50 / 40 –
DN 150 / 125



**GEBERIT SILENT-PP
REDUKTION**
zentrisch, kurz, DN 40 / 30 –
DN 50 / 40

REINIGUNGSSTÜCKE



**GEBERIT SILENT-PP
BOGEN 87,5°**
reduziert, DN 40 / 50



**GEBERIT SILENT-PP
REINIGUNGSSTÜCK 90°**
mit runder Serviceöffnung,
DN 50 – DN 150

VERBINDUNGEN



**GEBERIT SILENT-PP
LANGMUFFE**
DN 40 – DN 150



**GEBERIT SILENT-PP
DOPPELSTECKMUFFE**
DN 30 – DN 150



**GEBERIT SILENT-PP
ÜBERSCHIEBEMUFFE**
DN 30 – DN 150



GEBERIT HALTEKRALLE
DN 30 – DN 150



**GEBERIT SILENT-PP
ÜBERGANGSMUFFE**
auf Geberit Silent-db20,
DN 50 / 56 – DN 150 / 150



**GEBERIT SILENT-PP
ÜBERGANGSMANSCHETTE**
auf Guss, DN 40 / 50 – DN 125



**GEBERIT
ÜBERGANGSMANSCHETTE**
auf Guss, DN 90 / 100

APPARATEANSCHLÜSSE



**GEBERIT SILENT-PP ANSCHLUSS-
BOGEN FÜR WC, 87,5°**
DN 90 – DN 100



**GEBERIT SILENT-PP
ANSCHLUSSBOGEN 90°**
DN 30 – DN 50



**GEBERIT SILENT-PP
ANSCHLUSSBOGEN 90°**
lang, DN 40



**GEBERIT SILENT-PP
ANSCHLUSSBOGEN 90°**
verlängert, DN 50



**GEBERIT SILENT-PP
DOPPELANSCHLUSSBOGEN 90°**
verlängert, DN 50 / 40 / 40



**GEBERIT SILENT-PP
ANSCHLUSSSTUTZEN**
DN 30 – DN 50



**GEBERIT SILENT-PP
ANSCHLUSSSTUTZEN**
für WC, DN 100



**GEBERIT SILENT-PP
MUFFENSTOPFEN**
DN 40 – DN 150

BELÜFTUNGSVENTIL



**GEBERIT BELÜFTUNGSVENTIL
GRB90**
für Geberit Silent-PP, DN 90



**GEBERIT BELÜFTUNGSVENTIL
GRB50**
für Geberit Entwässerungs-
systeme, DN 50

Alle Artikelnummern zu diesem Sortiment finden Sie auch im Geberit Online-Produktkatalog unter www.geberit.de/produktkatalog



GEBERIT SILENT-PP

Das Geberit Abwasserstecksystem Silent-PP ist ideal für die schnelle, wirtschaftliche und schalloptimierte Installation der Hausentwässerung.



GEBERIT HALTEKRALLE

Mit der Geberit Haltekralle wird eine längskraftschlüssige Steckverbindung hergestellt. Somit kann Geberit Silent-PP für Regenwasserleitungen einem maximalen Innendruck von bis zu 2 bar standhalten.

ROHRE

FORMSTÜCKE

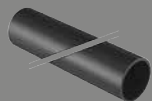

**GEBERIT SILENT-DB20
ROHR**
DN 56 – DN 150



**GEBERIT SILENT-DB20
BOGEN 15°**
DN 56 – DN 150



**GEBERIT SILENT-DB20
BOGEN 30°**
DN 56 – DN 150

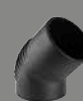

**GEBERIT SILENT-DB20
BOGEN 45°**
DN 56 – DN 150



**GEBERIT SILENT-DB20
BOGEN 67°**
DN 56 – DN 100



**GEBERIT SILENT-DB20
BOGEN 88,5°**
DN 56 – DN 125



**GEBERIT SILENT-DB20
BOGEN**
mit langem Schenkel, Formstück
geschweißt, DN 150



**GEBERIT SILENT-DB20
ABZWEIG 45°**
DN 56 / 56 – DN 150 / 150



**GEBERIT SILENT-DB20
ABZWEIG 45°**
Formstück geschweißt,
DN 150 / 100 – DN 150 / 125



**GEBERIT SILENT-DB20
BOGENABZWEIG 88,5°**
DN 90 / 90 – DN 125 / 100



**GEBERIT SILENT-DB20
ABZWEIG 88,5°**
DN 56 / 56 – DN 150 / 150



**GEBERIT SILENT-DB20
ABZWEIG 88,5°**
Formstück geschweißt,
DN 150 / 100 – DN 150 / 125



**GEBERIT SILENT-DB20
BOGENABZWEIG 88,5°**
zweifach, DN 90 – DN 100



**GEBERIT SILENT-DB20
BOGENECKABZWEIG 88,5°**
DN 90 / 90 – DN 100 / 100



**GEBERIT SILENT-DB20
BOGENECKABZWEIG 88,5° / 135°**
DN 100 / 100



**GEBERIT SILENT-DB20
KOMBIBOGENABZWEIG 88,5°**
DN 90 / 90 / 56 – DN 100 / 100 / 56



**GEBERIT SILENT-DB20
KOMBIBOGENECKABZWEIG 88,5°**
links, DN 90 / 90 / 56 –
DN 100 / 100 / 56



**GEBERIT SILENT-DB20
KOMBIBOGENECKABZWEIG 88,5°**
rechts, DN 90 / 90 / 56 –
DN 100 / 100 / 56



**GEBERIT SILENT-DB20
SCHACHTBOGENABZWEIG 88,5°**
links, DN 90 / 90 / 70 –
DN 100 / 100 / 70



**GEBERIT SILENT-DB20
SCHACHTBOGENABZWEIG 88,5°**
rechts, DN 90 / 90 / 70 –
DN 100 / 100 / 70



**GEBERIT SILENT-DB20
PARALLELABZWEIG 45°**
DN 90 / 90 – DN 100 / 100



**GEBERIT SILENT-DB20
ABZWEIG 90°**
für Apparateanschluss, links,
DN 90 / 56



**GEBERIT SILENT-DB20
ABZWEIG 90°**
für Apparateanschluss, rechts,
DN 90 / 56



**GEBERIT SILENT-DB20
HOSENABZWEIG 2X 90°**
DN 90 / 90

REINIGUNGSSTÜCKE



**GEBERIT SILENT-DB20
REDUKTION**
exzentrisch, kurz, DN 70 / 56 –
DN 90 / 70



**GEBERIT SILENT-DB20
REDUKTION**
exzentrisch, DN 100 / 56 –
DN 150 / 125



**GEBERIT SILENT-DB20
REINIGUNGSSTÜCK 90°**
mit runder Serviceöffnung,
DN 70 – DN 150

VERBINDUNGEN



**GEBERIT ELEKTROSCHWEIß-
MUFFE**
DN 56 – DN 150



**GEBERIT SILENT-DB20
LANGMUFFE**
mit Doppelbund, DN 70 – DN 150



**GEBERIT SILENT-DB20
STÜTZ- UND DEHNMUFFE**
DN 56 – DN 150



**GEBERIT SILENT-PP
ÜBERGANGSMUFFE**
auf Geberit Silent-db20,
DN 50 / 56 – DN 150 / 150



**GEBERIT SILENT-DB20
SPANNVERBINDER**
DN 56 – DN 150



**GEBERIT
ÜBERGANGSSPANNVERBINDER**
DN 56 – DN 150



**GEBERIT SILENT-DB20
ROHRSCHELLE GEDÄMMT**
mit Gewindemuffe M10 / G 1/2",
DN 56 – DN 150



**GEBERIT SILENT-DB20
ROHRSCHELLE GEDÄMMT**
mit Gewindemuffe G 1", DN 150

APPARATEANSCHLÜSSE



**GEBERIT SILENT-DB20
ANSCHLUSSSTECKMUFFE**
reduziert, verlängert, DN 56 / 50



**GEBERIT SILENT-DB20
ANSCHLUSSBOGEN 90°**
verlängert, DN 56



**GEBERIT SILENT-DB20
ANSCHLUSSBOGEN 90°**
verlängert, mit kleinem Radius,
DN 90 / 90 – DN 100 / 90



**GEBERIT SILENT-DB20
DOPPELANSCHLUSSBOGEN 90°**
DN 90 / 90 – DN 100 / 90

BELÜFTUNGSVENTIL



**GEBERIT BELÜFTUNGSVENTIL
GRB90**
für Geberit Silent-db20, DN 90



**GEBERIT BELÜFTUNGSVENTIL
GRB50**
für Geberit Entwässerungs-
systeme, DN 50

Alle Artikelnummern zu diesem Sortiment finden Sie auch im Geberit Online-Produktkatalog unter www.geberit.de/produktkatalog



GEBERIT SILENT-DB20
Formteile für so gut wie jede denk-
bare Einbausituation.



ROHRE

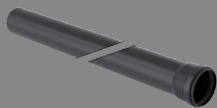

**GEBERIT SILENT-PRO
ROHR MIT MUFFE**
Länge 15 – 300 cm,
DN 50 – DN 150

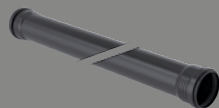

**GEBERIT SILENT-PRO
ROHR MIT ZWEI MUFFEN**
Länge 100, 300 cm,
DN 50 – DN 125

FORMSTÜCKE



**GEBERIT SILENT-PRO
BOGEN 15°**
DN 50 – DN 150



**GEBERIT SILENT-PRO
BOGEN 30°**
DN 50 – DN 150



**GEBERIT SILENT-PRO
BOGEN 45°**
DN 50 – DN 150



**GEBERIT SILENT-PRO
BOGEN 67,5°**
DN 50 – DN 100



**GEBERIT SILENT-PRO
BOGEN 87,5°**
DN 50 – DN 150



**GEBERIT SILENT-PRO
ABZWEIG 45°**
DN 50 / 50 – DN 150 / 150



**GEBERIT SILENT-PRO
ABZWEIG 87,5°**
DN 50 / 50 – DN 150 / 150



**GEBERIT SILENT-PRO
BOGENABZWEIG 87,5°**
DN 90 / 90 – DN 125 / 100



**GEBERIT SILENT-PRO
BOGENABZWEIG 87,5°**
zweifach, DN 90 / 90 / 90 –
DN 125 / 100 / 100



**GEBERIT SILENT-PRO
KOMBIBOGENABZWEIG 87,5°**
DN 90 / 90 / 50 – DN 100 / 100 / 50



**GEBERIT SILENT-PRO
PARALLELABZWEIG 45°**
DN 90 / 90 – DN 100 / 100



**GEBERIT SILENT-PRO
SCHACHTBOGENABZWEIG 87,5°**
links, DN 90 / 70 / 90 –
DN 100 / 70 / 100



**GEBERIT SILENT-PRO
SCHACHTBOGENABZWEIG 87,5°**
rechts, DN 90 / 70 / 90 –
DN 100 / 70 / 100



**GEBERIT SILENT-PRO
ECKABZWEIG 87,5°**
DN 90 / 90 / 90 – DN 125 / 100 / 100



**GEBERIT SILENT-PRO
KOMBIBOGENECKABZWEIG 87,5°**
links, DN 90 / 90 / 50 –
DN 100 / 100 / 50



**GEBERIT SILENT-PRO
KOMBIBOGENECKABZWEIG 87,5°**
rechts, DN 90 / 90 / 50 –
DN 100 / 100 / 50



**GEBERIT SILENT-PRO
REDUKTION**
exzentrisch, DN 70 / 50 –
DN 150 / 125

REINIGUNGSSTÜCKE



**GEBERIT SILENT-PRO
REINIGUNGSSTÜCK 90°**
mit runder Serviceöffnung,
DN 50 – DN 150



**GEBERIT SILENT-PRO
REINIGUNGSSTÜCK 90°**
mit ovaler Serviceöffnung,
DN 100 – DN 150

VERBINDUNGEN



**GEBERIT SILENT-PRO
DOPPELSTECKMUFFE**
DN 50 – DN 150



**GEBERIT SILENT-PRO
LANGMUFFE**
DN 50 – DN 100



**GEBERIT SILENT-PRO
ÜBERSCHIEBEMUFFE**
DN 50 – DN 150



**GEBERIT SILENT-PP
MUFFENSTOPFEN**
DN 50 – DN 150



**GEBERIT ROHRSCHELLE
GEDÄMMT**
mit Gewindemuffe M8 / M10,
DN 50 – DN 100



**GEBERIT ROHRSCHELLE
GEDÄMMT**
mit Gewindemuffe M10 / M12,
DN 125 – DN 150

BELÜFTUNGSVENTIL



GEBERIT HALTEKRALLE
DN 50 – DN 150



**GEBERIT BELÜFTUNGSVENTIL
GRB90**
für Geberit Silent-Pro, DN 90



**GEBERIT BELÜFTUNGSVENTIL
GRB50**
für Geberit Entwässerungs-
systeme, DN 50

Alle Artikelnummern zu diesem Sortiment finden Sie auch im Geberit Online-Produktkatalog unter www.geberit.de/produktkatalog

DACHWASSEREINLÄUFE

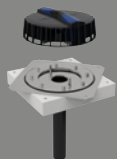

**GEberit PLUVIA
DACHWASSEREINLAUF**
mit Befestigungsflansch für Dach-
abdichtungsfolien, DN 56

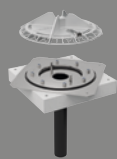

**GEberit PLUVIA
DACHWASSEREINLAUF**
mit Befestigungsflansch für Dach-
abdichtungsfolien, Laubfang aus
Aluminiumguss, DN 56

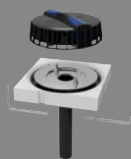

**GEberit PLUVIA
DACHWASSEREINLAUF**
DN 56

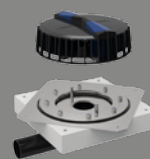

**GEberit PLUVIA
DACHWASSEREINLAUF**
mit Befestigungsflansch für Dach-
abdichtungsfolien, DN 56

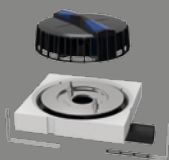

**GEberit PLUVIA
DACHWASSEREINLAUF**
DN 56

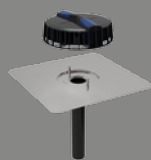

**GEberit PLUVIA
DACHWASSEREINLAUF**
mit Anschlussblech, DN 56

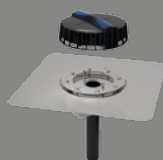

**GEberit PLUVIA
DACHWASSEREINLAUF**
mit Anschlussblech und Befesti-
gungsflansch, DN 56

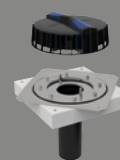

**GEberit PLUVIA
DACHWASSEREINLAUF**
mit Befestigungsflansch für Dach-
abdichtungsfolien, DN 90

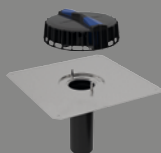

**GEberit PLUVIA
DACHWASSEREINLAUF**
mit Anschlussblech, DN 90



**GEberit PLUVIA
DACHWASSEREINLAUF**
mit Flansch für Rinnen, DN 56

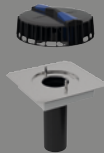

**GEberit PLUVIA
DACHWASSEREINLAUF**
mit Anschlussblech für Rinnen,
DN 90

DAMPFSPERRENELEMENTE



**GEberit PLUVIA
DAMPFSPERREANSCHLUSS**
DN 56

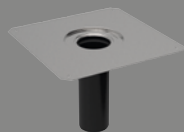

**GEberit PLUVIA
DAMPFSPERREANSCHLUSS**
DN 90

NOTÜBERLÄUFE



**GEberit PLUVIA
NOTÜBERLAUF**
bis 12 l/s



**GEberit PLUVIA
NOTÜBERLAUF**
bis 25 l/s

ZUBEHÖR

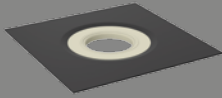

**GEBERIT PLUVIA
FOLIENKÖRPER**
für Bitumen

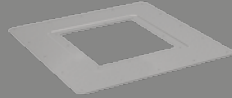

**GEBERIT PLUVIA
BEFESTIGUNGSBLECH**

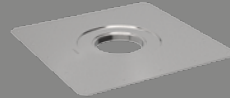

**GEBERIT PLUVIA
ANSCHLUSSBLECH**
universell

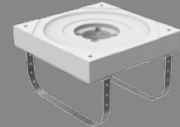

**GEBERIT PLUVIA
EINBAUSTÄNDER**
für Massivdächer

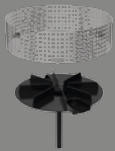

**GEBERIT PLUVIA
SCHALLREDUKTIONSEINSATZ**
für Dachwassereinfläufe



**GEBERIT HEIZBAND UND
PLUVIA HEIZELEMENT**

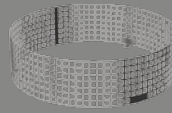

**GEBERIT PLUVIA
KIESRING**



**GEBERIT PLUVIA
WÄRMEDÄMMUNG**

BEFESTIGUNGSSYSTEM D40 – 200



**GEBERIT PLUVIA
TRAGSCHIENE**
Länge 5 m



**GEBERIT PLUVIA
VERBINDUNGSELEMENT**



**GEBERIT PLUVIA
AUFHÄNGEELEMENT**



**GEBERIT PLUVIA
BEFESTIGUNGSKEIL**
Länge 9 cm



**GEBERIT PLUVIA
ROHRSCHELLE**
DN 40



**GEBERIT PLUVIA
ROHRSCHELLE VERSTELLBAR**
DN 50 – DN 150



**GEBERIT PLUVIA
ROHRSCHELLE VERSTELLBAR**
mit Sicherungsbügel, DN 200



**GEBERIT
ELEKTROSCHWEISBAND**
für Fixpunkt, DN 50 – DN 200

BEFESTIGUNGSSYSTEM D250 – 315

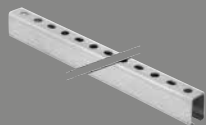

**GEBERIT PLUVIA
TRAGSCHIENE**
Länge 5 m

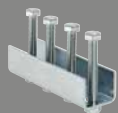

**GEBERIT PLUVIA
VERBINDUNGSELEMENT**
Länge 16 cm

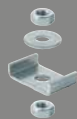

**GEBERIT PLUVIA
AUFHÄNGEELEMENT**



**GEBERIT PLUVIA
ROHRSCHELLE**
mit Elektroschweißband für
Fixpunkt, DN 250



**GEBERIT PLUVIA SET
ROHRSCHELLE**
mit Elektroschweißband für
Fixpunkt, DN 300



**GEBERIT PLUVIA
ROHRSCHELLE**
mit Muffe M16, DN 250 – DN 300

KONVENTIONELLE DACHENTWÄSSERUNG

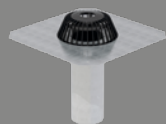

GEBERIT DACHWASSEREINLAUF
mit Anschlussblech, DN 100



GEBERIT DACHWASSEREINLAUF
mit Befestigungsflansch für Dach-
abdichtungsfolien, DN 100

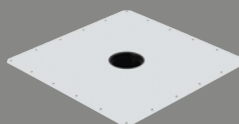

**GEBERIT DAMPFSPERREN-
ANSCHLUSS**

Alle Artikelnummern zu diesem Sortiment finden Sie auch im Geberit Online-Produktkatalog unter www.geberit.de/produktkatalog



GEBERIT ROHRSCHOTT90 PLUS DIN
DN 30 – 56 – DN 200



GEBERIT ROHRSCHOTT120
DN 56 – DN 150



GEBERIT ROHRSCHOTT90 PLUS EN
DN 40 – 56 – DN 200



GEBERIT SCHACHTSCHOTT TYP QUATTRO
DN 50 – 100 – DN 125



GEBERIT PLUVIA DACHDURCHFÜHRUNG
mit Brandschutz, d56



GEBERIT PLUVIA DACHDURCHFÜHRUNG
mit Brandschutz, d90

Alle Artikelnummern zu diesem Sortiment finden Sie auch im Geberit Online-Produktkatalog unter www.geberit.de/produktkatalog



→
GEBERIT ROHRSCHOTT90 PLUS EN
Mit dem Geberit Rohrschott90 Plus EN lässt sich normgerechter Brandschutz bei geraden und schrägen Wand- und Deckendurchführungen lösen.





BROSCHÜREN UND UNTERLAGEN

Wir unterstützen Sie mit einer Vielzahl von Unterlagen bei Ihrer täglichen Arbeit. Unsere Kompetenzbroschüren zeigen Ihnen, worauf es bei sensiblen Themen wie Brand- und Schallschutz oder Trinkwasserhygiene ankommt und mit welchen Lösungen Sie auf der sicheren Seite sind. Und in den Produktlinienbroschüren finden Sie alles, was Sie für die Umsetzung von Sanitärprojekten brauchen – sauber gegliedert, übersichtlich und ausführlich.

UNTERLAGEN FÜR IHRE ANFORDERUNGEN

INSPIRIEREN

INSPIRIEREN

Holen Sie sich regelmäßig Anregungen und aktuelle Informationen frei Haus. Mit dem Geberit Kundenmagazin „Know-how“, das vier Mal im Jahr erscheint. Und mit dem Referenzmagazin „View“, das Geberit jährlich herausgibt.



↑
Geberit
Kundenmagazin Know-how



↑
Geberit
Referenzmagazin View

INFORMIEREN

ORIENTIEREN

Verschaffen Sie sich einen Überblick über die Möglichkeiten, die Ihnen die Neuheiten von Geberit und Keramag in der Sanitärinstallation und der Badeinrichtung bieten.



↑
Geberit
Objekt-Magazin



↑
Geberit
Neuheiten-Magazin

INFORMIEREN

ENTSCHEIDEN

Holen Sie sich detaillierte Informationen zu bestimmten Produktlinien und Einsatzgebieten.



↑
Geberit
AquaClean



↑
Geberit
Waschtischarmaturen



↑
Geberit Bodenebene Duschen
und Ablaufgarnituren



↑
Geberit
Entwässerungssysteme



↑
Geberit
Installationssysteme



↑
Geberit
Softwaresysteme



↑
Geberit
Spülsysteme



↑
Geberit
Urinalsysteme



↑
Geberit
Versorgungssysteme

UNTERLAGEN FÜR IHRE ANFORDERUNGEN

PLANEN

HINTERGRUNDWISSEN

Wichtige Informationen zu Normen und Regelwerken, Gesetzen und Richtlinien. Damit sind Sie rechtlich und fachlich auf der sicheren Seite, wenn es um wichtige Kompetenzfelder für Ihre Bauaufgabe geht.



↑
Geberit
Schallschutz



↑
Geberit
Brandschutz



↑
Geberit
Sanitärraumplanung

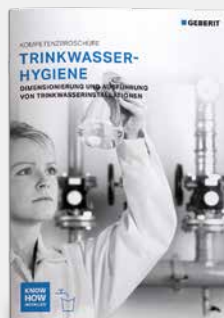

↑
Geberit
Trinkwasserhygiene



↑
Geberit
Abwasserhydraulik

INTEGRIEREN

„Der Geberit“ ist das umfassende Nachschlagewerk für die Planung und Ausführung der Sanitärtechnik.



↑
Der Geberit
Planen mit Geberit Produkten

INSTALLIEREN

ANLEITUNGEN UND MONTAGEHILFEN

Alles, was Sie wissen müssen, damit die Arbeit auf der Baustelle schnell und sauber vorangeht und Sie den Überblick über Ihre Materialien behalten.



↑
Geberit
Baustelleneinweisungen



↑
Materialermittlung Geberit GIS
und Duofix



↑
Geberit
Ersatzteilschnellübersicht

- Geberit AquaClean
- Geberit Armaturen und Spülsysteme
- Geberit Duofix
- Geberit GIS
- Geberit Mapress Edelstahl
- Geberit Mapress C-Stahl
- Geberit Mepla
- Geberit PushFit
- Geberit Silent-Pro
- Geberit Silent-db20
- Geberit Silent-PP
- Geberit PE
- Geberit Pluvia

PRINT ODER ONLINE – GANZ WIE SIE WÜNSCHEN

Alle Geberit Broschüren können Sie als Papierversion bestellen oder auf unserer Website herunterladen. Im Downloadbereich unter der Rubrik Services finden Sie noch viele weitere Informationen oder Unterlagen, die Sie im Kundengespräch unterstützen.

www.geberit.de/unterlagen

UNTERLAGEN FÜR IHRE KUNDEN

INFORMIEREN

ORIENTIEREN

Mit dem „Bad-Journal“ geben Sie Ihren Kunden ein umfassendes Kompendium rund um die Badplanung und -einrichtung an die Hand. Auf über 400 Seiten bekommen Endverbraucher spannende Inspirationen und nützliche Informationen, die Lust auf das neue Badezimmer machen.



↑
Geberit
Bad-Journal

ENTSCHEIDEN

Mit Detailinformationen zu wichtigen Produktgruppen oder Ausstattungsmerkmalen geben Sie Ihren Kunden wichtige Entscheidungshilfen und steigern Ihre Wertschöpfung durch den Verkauf höherwertiger Produkte und Ausstattungen.



↑
Geberit
AquaClean



↑
Geberit
Möbeloberflächen



↑
Geberit
Betätigungsplatten

Das „Bad-Journal“ liefert Ihren Kunden auf über 400 Seiten Ideen und Inspirationen, alle Badprogramme von Keramag und viele weitere Informationen zur Badplanung vor und hinter der Wand. Große Bildstrecken machen Lust auf kreative Badeinrichtungen, Produktübersichten dienen als praktische Planungshilfe im Detail.



In der Möbeloberflächen-Broschüre „Reine Ansichtssache“ finden Ihre Kunden alle Materialien, Farben und Strukturen, die für die Keramag Badmöbel zur Wahl stehen. Unter der großen Auswahl an Materialien und Anmutungen findet jeder die passende Ausstattung für sein Traumbad. Pflegetipps runden die Broschüre ab und bieten zusätzlichen Nutzen.



Die Geberit Betätigungsplatten-Broschüre „Design zum Anfassen“ zeigt Ihren Kunden die große Bandbreite der Geberit Spülauslösungen in Originalgröße. So wird es einfacher, genau die richtige Betätigungsplatte als i-Tüpfelchen der individuellen Badeinrichtung zu finden.





NACHHAL- TIGKEIT UND LEBENS- QUALITÄT

Wasser sparen. Rohstoffe effizient einsetzen. Produkte entwickeln, die lange genutzt werden können. Die leicht zu warten und zu reparieren sind. Und die sich am Ende ihrer Nutzungszeit wiederverwerten lassen. Bad und Umwelt im Einklang.

ZUKUNFT SCHAFFEN NACHHALTIG WIRTSCHAFTEN

6%

Geschirrspülen –
7 Liter*

12%

Wäschewaschen –
15 Liter*

9%

Kleingewerbeanteil –
11 Liter*

4%

Essen und Trinken –
5 Liter*

27%

Toilettenspülung –
33 Liter*

Die Chancen für morgen liegen im Handeln von heute. Für Geberit heißt das: Wirtschaften mit Verstand und Weitsicht. Mit Innovationen, die sich der Verantwortung gegenüber kommenden Generationen stellen und die aktiv für Umwelt und Gesellschaft arbeiten.

* Trinkwasserverwendung im Haushalt, Liter und Anteil pro Tag.
Quelle: BDEW Bundesverband der Energie- und Wasserwirtschaft e. V. vom 26.05.2015

6 %

Raumreinigung /
Autopflege / Garten –
7 Liter*

36 %

Baden / Duschen /
Körperpflege –
44 Liter*



GEBERIT IST MITGLIED IN DER DGNB,
DER DEUTSCHEN GESELLSCHAFT FÜR
NACHHALTIGES BAUEN E. V.

Blue Responsibility
Nachhaltige Sanitär Lösungen

GEBERIT IST PARTNER DER
INITIATIVE „BLUE RESPONSIBILITY“

LEBENSQUALITÄT SCHAFFEN

Geberit Produkte und Lösungen schaffen Lebensqualität. Dabei verfolgt das Unternehmen einen ganzheitlichen Ansatz, der alle Aspekte der Nachhaltigkeit berücksichtigt – für Kunden und Partner, für Umwelt und Gesellschaft, für Mitarbeiter und Aktionäre. Dazu gehören wassersparende Produkte und bleifreie Glasuren ebenso wie energieeffiziente Produktionsanlagen oder eine effizienzoptimierte Logistik. Nachhaltigkeit bestimmt auch die Unternehmenskultur, in der sich Menschen entwickeln und ihre Persönlichkeit entfalten können.

ÖKOLOGISCH HANDELN

Geberit Produkte erfüllen höchste Umwelt- und Nachhaltigkeitsstandards. Es kommen ökologisch verträgliche Materialien zum Einsatz, die sich problemlos entsorgen und recyceln lassen. Mit einem Wirtschaftlichkeitsrechner für Urinalsysteme und einem Wasserspar-Rechner für WCs unterstützt das Unternehmen seine Kunden bei der Ermittlung optimal ressourcenschonender Toilettenlösungen.

QUALITÄT SICHERN

Funktionsprüfungen, Belastungstests, Schall- und Brandschutzprüfungen und ein umfangreiches Qualitätsmanagement nach neuesten internationalen Standards sorgen dafür, dass die Produkte nachhaltig, qualitativ hochwertig und sicher sind.

MENSCHENRECHTE STÄRKEN

Das Unternehmen engagiert sich in Entwicklungsprojekten. Es setzt sich weltweit für das Menschenrecht auf sauberes Trinkwasser und eine sanitäre Grundversorgung ein.

www.geberit.com/nachhaltigkeit



A long-exposure photograph of a waterfall, creating a soft, blurred effect of water cascading over rocks. The water is a mix of white and grey tones, with some darker areas where it hits the rocks. The overall mood is serene and natural.

BADMÖBEL FARBEN UND MATERIALIEN

Die Optik und die Haptik von Oberflächen bestimmen den Stil und die Anmutung der Badeinrichtung ganz wesentlich mit. Geberit und Keramag bieten daher eine Vielzahl an Materialien und Farbtönen für Badmöbel, Sanitärmodule und Betätigungsplatten. Damit in der Badeinrichtung alles passt.

MATERIALIEN

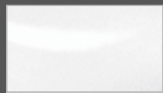

Keramik**
weiß-alpin



Sanitär-Acryl
weiß-alpin



Mineralwerkstoff
weiß-alpin

Keramag
Acanto

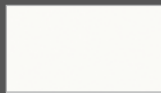

weiß Hochglanz-
Lackierung
(Korpus)

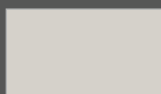

sand-grau Matt-
Lackierung
(Korpus)

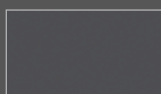

lava Matt-
Lackierung
(Korpus)

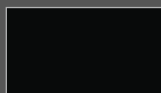

schwarz Matt-
Lackierung
(Korpus)



Mystic Eiche
Melaminharzdekor
(Zierleiste)



Glas weiß
(Front)



Glas sand-grau
(Front)

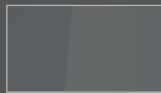

Glas lava
(Front)



Glas schwarz
(Front)



Keramag
citterio



Holzstruktur Eiche-
Tranché in natur-
beige Melaminharz-
dekor (Korpus)



Holzstruktur Eiche-
Tranché in grau-
braun Melaminharz-
dekor (Korpus)



Glas taupe
(Front / Platte)

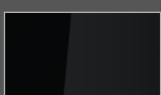

Glas schwarz
(Front / Platte)

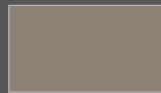

champagner
(Griff / Möbelfüße)



Keramag
iCon / iCon xs

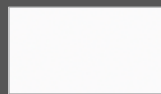

alpin Hochglanz-
Lackierung

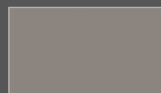

platin Hochglanz-
Lackierung

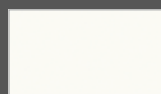

alpin Matt-
Lackierung

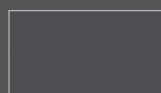

lava Matt-
Lackierung



Holzstruktur Eiche
natur Melaminharz-
dekor

Keramag
it!

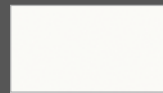

weiß Hochglanz-
Lackierung

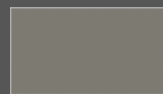

quarzgrau Hoch-
glanz-Lackierung



Keramag
KL-Set



weiß-alpin



Keramag
myDay



weiß Hochglanz-
Lackierung



taupe Hochglanz-
Lackierung



weiß Matt-
Lackierung

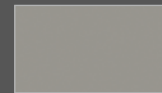

greige Matt-
Lackierung



Keramag
Preciosa II

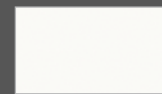

weiß Hochglanz-
Lackierung

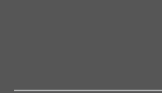

Keramag
Renova Nr. 1



weiß Melaminharz-
dekor (Korpus)



weiß hochglanz
(Front)



Wenge Dekor*
(Front)

** Alle Keramik-
Produkte sind
auch in KeraTect®
erhältlich.

* Auslauf ab 01.01.2018.
Produkte verfügbar, solange
der Vorrat reicht.

Keramag
Renova Nr. 1 Comfort



weiß Matt-
Lackierung

Keramag
Renova Nr. 1 Plan
Mit integrierter Griffleiste



weiß Hochglanz-
Lackierung

Keramag
Silk



weiß Hochglanz-
Lackierung

Keramag
Xeno²



weiß Hochglanz-
Lackierung

Kindgerechte
Sanitärelemente



blau (angelehnt an
RAL 5002)



grün (angelehnt an
RAL 6018)

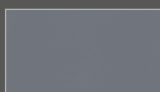

grafit matt
(Zierleiste)

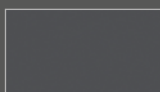

lava Matt-
Lackierung



Eiche Echtholz-
furnier

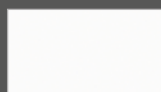

weiß Matt-
Lackierung



rot (angelehnt an
RAL 3002)



orange (angelehnt an
NCS S 0585-Y30R)

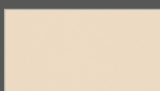

karamell matt*
(Zierleiste)



Ulme gebürstet
Folie



Wenge Pangar
Echtholz furnier

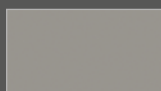

greige Matt-
Lackierung



gelb (angelehnt an
RAL 1023)

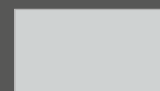

grau (angelehnt an
RAL 7038)

Keramag
Renova Nr. 1
Comprimo

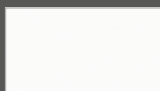

weiß Matt-
Lackierung
(Korpus)



Eiche natur dunkel
Folie
Mit verchromtem Griff

Keramag
Smyle



Holzstruktur
Scultura grau
Melaminharzdekor



weiß



rot (angelehnt an
Hewi-Rot)

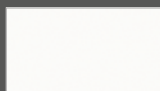

weiß Melaminharz-
dekor (Korpus)



weiß Hochglanz-
Lackierung

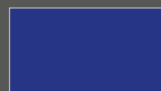

blau (angelehnt an
RAL Design 2703035)

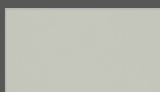

hellgrau Matt-
Lackierung
(Korpus)

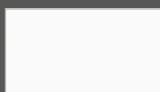

weiß hochglanz
(Front)

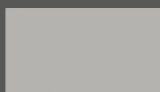

lichtgrau
Lackierung



rot (angelehnt an
RAL Design 304060)



weiß Hochglanz-
Lackierung (Front)



rubin hochglanz*
(Front)



Ulme hell Folie



gelb (angelehnt an
RAL Design 808060)

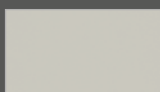

hellgrau Hochglanz-
Lackierung (Front)



Wenge Dekor*
(Front)



Vintage Eiche
Folie

GEBERIT AQUACLEAN

Geberit
AquaClean Mera
Classic und Comfort

Fernbedienung



weiß-alpin
(Designabdeckung)



weiß



hochglanz-verchromt
(Designabdeckung)

Wandbedienpanel

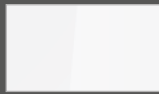

Glas weiß

Geberit
AquaClean Tuma
Classic



Kunststoff weiß



Glas schwarz

Comfort

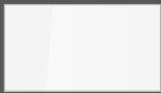

Kunststoff weiß-alpin
(Designabdeckung)

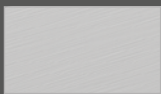

Edelstahl gebürstet
(Designabdeckung)

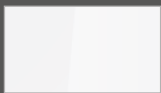

Glas weiß
(Designabdeckung)



Glas schwarz
(Designabdeckung)

BODENEBENE DUSCHEN UND ABLAUFGARNITUREN

Geberit
Wandablauf

Geberit
CleanLine

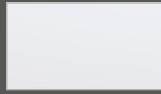

weiß-alpin



Metall poliert /
Metall gebürstet

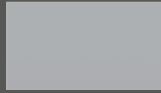

hochglanz-
verchromt



Metall dunkel /
Metall gebürstet

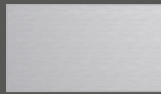

Edelstahl gebürstet



Edelstahl



befliesbar nach
Wahl

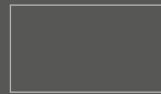

kundenspezifisch

Geberit
Bodenablauf



Edelstahl

Geberit Wasch-
tisch-Siphons



weiß-alpin

Geberit Bade-
wannen-Zu- und
-Abflüsse



hochglanz-
verchromt

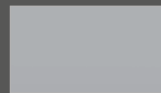

hochglanz-
verchromt



Edelstahl

URINAL- SYSTEME

Urinaltrennwände



weiß-alpin*



sahara*

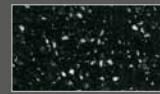

vulcano*



weiß



Glas weiß



Glas umbra



Glas lichtgrau
RAL 7035

SANITÄR- MODULE

Geberit
Monolith



Glas weiß



Glas mint*



Glas sand



Glas umbra



Glas schwarz

BETÄTIGUNGSPLATTEN

BETÄTIGUNGSPLATTEN

3-farbig



weiß / hochglanz-
verchromt / weiß



Edelstahl gebürstet /
poliert / gebürstet

2-farbig



hochglanz-ver-
chromt / mattchrom

1-farbig

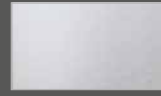

hochglanz-
verchromt

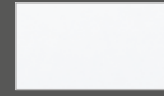

weiß

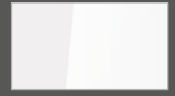

Glas weiß



weiß / vergoldet /
weiß



schwarz / hochglanz-
verchromt / schwarz

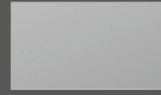

matt-verchromt

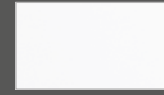

weiß-alpin



Glas grün satiniert



weiß / mattchrom /
mattchrom



weiß / gelb / grün



Chrom gebürstet



Edelmessing
galvanisiert



Glas sand



mattchrom / hoch-
glanz-verchromt /
mattchrom



weiß / blau / rot



Edelstahl gebürstet



schwarz



Glas umbra



hochglanz-ver-
chromt / mattchrom /
hochglanz-verchromt



vergoldet



tiefschwarz
RAL 9005

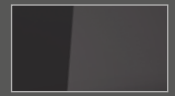

Rauchglas
verspiegelt



hochglanz-verchromt /
Chrom gebürstet /
hochglanz-verchromt



Mustang Schiefer

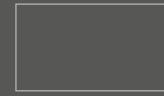

kundenspezifisch



Glas schwarz



Chrom gebürstet /
hochglanz-verchromt /
Chrom gebürstet



Glas verspiegelt

Geberit Vertriebs GmbH

Theuerbachstraße 1
88630 Pfullendorf

Geberit Technik Telefon
T 07552 934 1011
F 07552 934 866
technik-telefon@geberit.com

www.geberit.de
www.geberit-aquaclean.de
www.keramag.de



GEBERIT IST EINE HANDWERKERMARKE

Mit dem Zeichen „Handwerkermarke Meisterklasse“ zeichnet der Zentralverband Sanitär Heizung Klima (ZVSHK) Unternehmen aus, die nach festgelegten, strengen Fachkriterien handwerksgerechte industrielle Markenprodukte entwickeln und vertreiben. Die Handwerkermarke steht für Qualität, Zuverlässigkeit und Service und gibt Installateur, Betreiber und Nutzer mehr Sicherheit bei der Produktauswahl.

Stand: August 2018