



Lösungen  
für modernes Bauen

# ABDICHTUNG IN NASSRÄUMEN

**Sicher. Schnell. Individuell.**



[www.luxelements.com](http://www.luxelements.com)



# ABDICHTUNG IN NASSRÄUMEN

Sicher. Schnell. Individuell.



## Abdichten – warum?

Wasser ist wertvoll und nützlich. Ungeachtet dessen entstehen auch Schäden durch Wasser. Deshalb schirmt man beispielsweise Gebäude mit einem Dach vor Regen ab. Aber wie schützt man ein Badezimmer?

Auch dort „regnet“ es beim Duschen! Die Wassermenge, mit der ein Duschbereich fertig werden muss, ist rund 24-fach höher als bei einem Dach. Der Wert errechnet sich, wenn man die durchschnittliche Niederschlagsmenge in Deutschland von ca. 750 l/m<sup>2</sup> im Jahr einem Wasserverbrauch von 40 l pro Person bei einer Duschfläche von 90 x 90 cm für die tägliche Dusche gegenüberstellt. **Der Vergleich zeigt, dass eine Abdichtung im inneren Nassbereich unerlässlich ist.**

In dieser Broschüre finden Sie Lösungen für Verbundabdichtungen von LUX ELEMENTS.

# Genormte Sicherheit – Abdichtung von Innenräumen

Seit Juli 2017 wird die Abdichtung von Innenräumen durch die Norm 18534 geregelt. Diese Norm besteht aus sechs Teilen, die die Abdichtung von Boden- und Wandflächen mit einer maximalen Wasseranstauhöhe von 10 cm behandeln. Hierzu zählen beispielsweise Badezimmer und Duschanlagen, sowohl im häuslichen als auch im gewerblichen Bereich. Während sich Teil 1 der Norm den Anforderungen, Planungs- und Ausführungsgrundsätzen widmet, werden in den Teilen 2 – 6 die verschiedenen Materialien für die Abdichtung behandelt.

## Wassereinwirkungsklassen

Eine wichtige Neuerung der Norm 18534 ist die Einteilung der Wassereinwirkungsklassen. Es gibt vier Klassen von W0-I bis W3-I. „I“ steht dabei für Innenabdichtung.

**Wichtig für den Planer:** ab jetzt muss er jede einzelne Fläche im Raum beurteilen und einer Wassereinwirkungsklasse zuordnen. Dabei können die Flächen unterschiedlich eingestuft werden. Ein Badezimmer kann unterschiedliche Wassereinwirkungsklassen aufweisen.

## Wassereinwirkungsklassen

### W0-I

gering



**Beispiel:**

Wand- und Bodenflächen in Gäste-WCs

### W1-I

mäßig



**Beispiel:**

Häusliches Bad mit bodengleicher Dusche und wirksamem Spritzwasserschutz

# ABDICHTUNG IN NASSRÄUMEN

## Sicher. Schnell. Individuell.

### AIV – Abdichtung im Verbund

Da Beläge aus Fliesen und Platten, Natur- oder Betonwerkstein mit zementären Fugen nicht wasserdicht sind, ist eine Abdichtung im Verbund notwendig, um Schäden an der Bausubstanz zu vermeiden. In der DIN 18534 werden erstmalig Verbundabdichtungen als normgerechte Abdichtungstoffe eingeführt

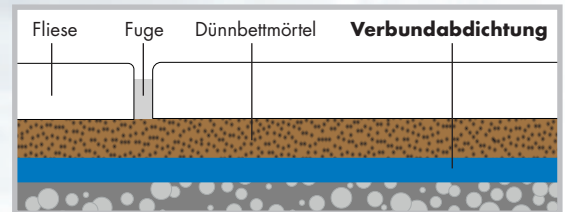

Schema Fliesenverbundabdichtung



### AIV-F – DIN 18534-3

**Flüssig zu verarbeitender** Abdichtungsstoff im Verbund



### AIV-B – DIN 18534-5

**Bahnenförmiger** Abdichtungsstoff im Verbund



### AIV-P – DIN 18534-6

**Plattenförmiger** Abdichtungsstoff im Verbund

### W2-I

hoch

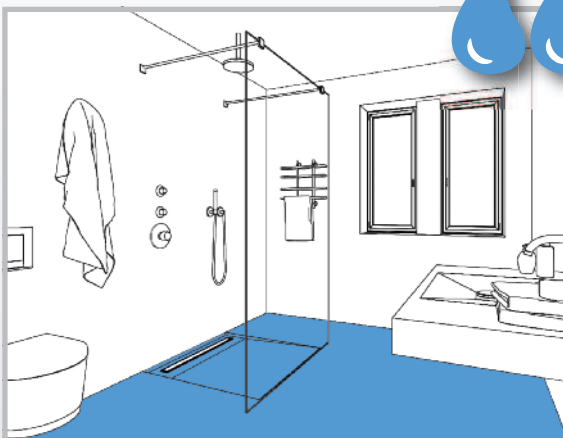

Flächen mit häufiger Einwirkung aus Brauchwasser, vor allem auf dem Boden zeitweise durch anstauendes Wasser intensiviert

#### Beispiel:

Häusliches Bad mit bodengleicher Dusche ohne wirksamen Spritzwasserschutz

### W3-I

sehr hoch





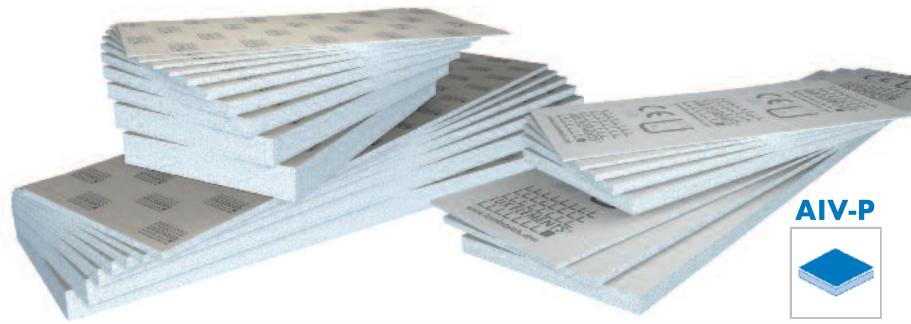

Flächen mit sehr häufiger oder lang anhaltender Einwirkung aus Spritz- und/oder Brauchwasser und/oder Wasser aus intensiven Reinigungsverfahren, durch anstauendes Wasser intensiviert

#### Beispiel:

Duschanlagen in Sportstätten



# Produktübersicht

Wassereinwirkungsklasse	Anwendungsfläche	LUX ELEMENTS®-ELEMENT-EL universelle Bauplatte	LUX ELEMENTS®-ELEMENT-VK multifunktionale Bauplatte
<b>W0-I</b> gering 	<b>Wand</b> Gäste-WC oder Flächen ohne Duschbereich	✓ *	✓
	<b>Boden</b> Gäste-WC	✓ *	✓
<b>W1-I</b> mäßig 	<b>Wand</b> Häusliches Bad Bereich Dusche oder Badewanne	✓ *	✓
	<b>Boden</b> Häusliches Bad Dusche mit wirksamem Spritzschutz	✓ **	✓
<b>W2-I</b> hoch 	<b>Wand</b> Indirekter Bereich in öffentlichen Bädern und Sportstätten	✓ **	✓
	<b>Boden</b> Häusliches Bad Bereich ohne wirksamen Spritzschutz oder Dusche	✓ **	✓
<b>W3-I</b> sehr hoch 	<b>Wand</b> Öffentliche Bäder und Sportstätten, direkter Dusch-Bereich	✓ **	✓
	<b>Boden</b> Öffentliche Bäder und Sportstätten, direkter Dusch-Bereich	✓ **	✓

 empfohlen

 \* empfohlen als normgerechter Untergrund ohne weitere Abdichtung

 \*\* empfohlen als normgerechter Untergrund mit Abdichtung durch LUX ELEMENTS®-DRY-DF oder LUX ELEMENTS®-DRY-ASK

# ABDICHTUNG IN NASSRÄUMEN

Sicher. Schnell. Individuell.

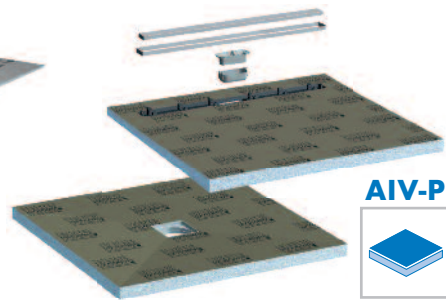

LUX ELEMENTS®-TUB Duschtassen	LUX ELEMENTS®-DRY-DF Dichtfolie	LUX ELEMENTS®-DRY-ASK Abdichtpachtel
	✓	✓
	✓	✓
	✓	✓
	✓	✓
	✓	✓
✓	✓	✓
	✓	✓
✓	✓	✓

 geeignet

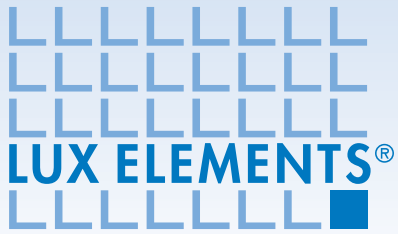

[www.luxelements.com](http://www.luxelements.com)





# ABDICHTUNG IN NASSRÄUMEN

Sicher. Schnell. Individuell.

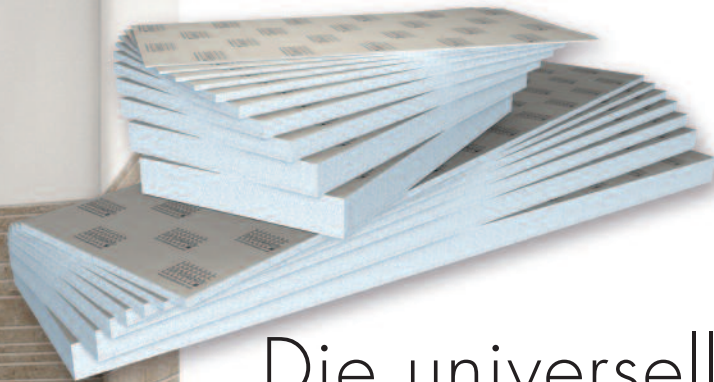

## Die universelle Bauplatte

### LUX ELEMENTS®-ELEMENT-EL

Die feuchteunempfindliche Bauplatte ELEMENT-EL für Wand und Boden – bestehend aus Polystyrol-Hartschaum mit beidseitiger Glasfasergewebe-Armierung und Mörtelbeschichtung – dient als plattenförmige Verbundabdichtung in zehn Dicken von 4 mm bis 100 mm.

Häufige Einsatzgebiete: auf Massivwänden, als Wandausgleich über alten Fliesenbelägen, als Beplankung von Ständerwerken oder als freistehende Trennwand.

- **Feuchteunempfindlicher Untergrund**  
an Wand und Boden
- **Geprüft durch Wasserdichtigkeitsprüfung**  
in Anlehnung an ETAG 022, Anhang F
- **Schimmelresistent**  
durch alkalische Eigenschaften
- **Geeigneter Untergrund**  
für flüssige und bahnenförmige Verbundabdichtungen

# Die universelle Bauplatte



Alle Komponenten, einschließlich des angebotenen Zubehörs, sind im System aufeinander abgestimmt und geprüft.

**W0-I**    **W1-I**



# Die Produkte:

LUX ELEMENTS bietet Ihnen ein breites Produktsortiment für die Gestaltung Ihres Nassraums.

## Wand- und Bodenbeplankung:

- 1** Bauplatte – ELEMENT-EL ...
- 2** Armierungsgewebe – ARM-...
- 3** Ansetzkleber – COL-AK

## Optionales Zubehör:

(abhängig von der Einbausituation)

- Abdichtspachtel – DRY-ASK
- Dichtband – DRY-DB...
- Fliesenkleber – COL-FLEX
- Montagekleber – COL-MK
- Schlagdübel – FIX-FID ...
- Kunststoff-Schlagdübel – FIX-KSD ...
- Befestigungssatz, Schraube/Scheibe – FIX-SB ...
- Nische – RELAX-NI ...
- Montagehilfe – MONT- ...

WUSSTEN SIE SCHON...?

ELEMENT Bauplatten werden im Verband verlegt; Kreuzfugen sind nicht zulässig!

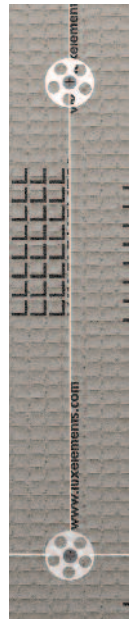
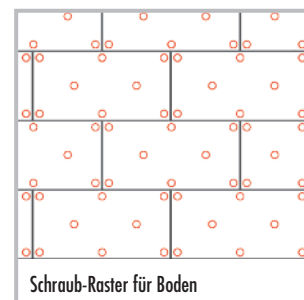
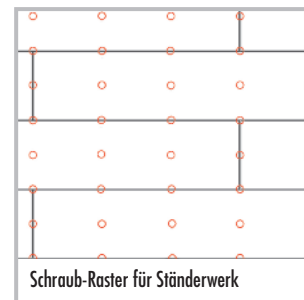

Wenn feuchteunempfindliche Untergründe mit ausreichendem Feuchteschutz vorliegen, kann bei Wandflächen bei W1-I auf eine zusätzliche Abdichtung verzichtet werden. Voraussetzung hierfür ist, dass kein Wasser in feuchteempfindliche Bauteilschichten (z.B. Dämmschichten) gelangen kann.

ELEMENT-EL wurde einer externen Wasserdichtigkeitsprüfung im eingebauten Zustand nach Warm- und Kaltwasserbeanspruchung unterzogen. Die Prüfung wurde in Anlehnung an ETAG 022, Anhang F durchgeführt. Das Prüfverfahren dient zur Simulation des Langzeitverhaltens.

Die Bauplatte hat die Prüfung bestanden und ist wasserdicht.

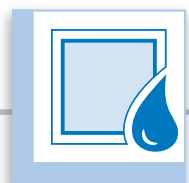

### HINWEIS:

Diese Broschüre beinhaltet nur Auszüge aus dem umfangreichen LUX ELEMENTS-Gesamtprogramm.

Weitere Informationen dazu auf unserer Homepage [www.luxelements.com](http://www.luxelements.com)



... und so wird's gemacht:



Montagevideo auf [www.youtube.com/user/luxelementscom](http://www.youtube.com/user/luxelementscom)

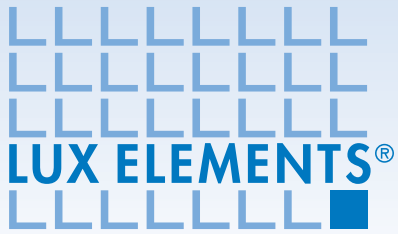

**LUX ELEMENTS®**

[www.luxelements.com](http://www.luxelements.com)



# ABDICHTUNG IN NASSRÄUMEN

Sicher. Schnell. Individuell.



AIV-P



## Die multifunktionale Bauplatte

### LUX ELEMENTS®-ELEMENT-VK

Die werkseitig abgedichtete Bauplatte mit dampfbremsender Eigenschaft ELEMENT-VK für Wand und Boden ist eine plattenförmige Verbundabdichtung in fünf Dicken von 6 bis 50 mm.

Häufige Einsatzgebiete: auf Massivwänden, als Beplankung von Ständerwerken oder als freistehende Trennwand.

- **Europäisches Patent**
- **Allgemeines bauaufsichtliches Prüfzeugnis (abP)**
- **Wasserdicht/  
Wasserdampfdiffusionsbremsend**
- **Geprüfter Bausatz**

LUX ELEMENTS vlieskaschierte Bauplatten sind Teil eines nach europäischen Leitlinien (ETAG) geprüften Bausatzes zur Nassraumabdichtung.



ETA-13/0238  
LUX ELEMENTS®  
WATERTIGHT SOLUTION  
COMPONENT 3.1/8  
www.luxelements.com  
0799-CPD-130 · Nr. LEWS2013

# Die multifunktionale Bauplatte

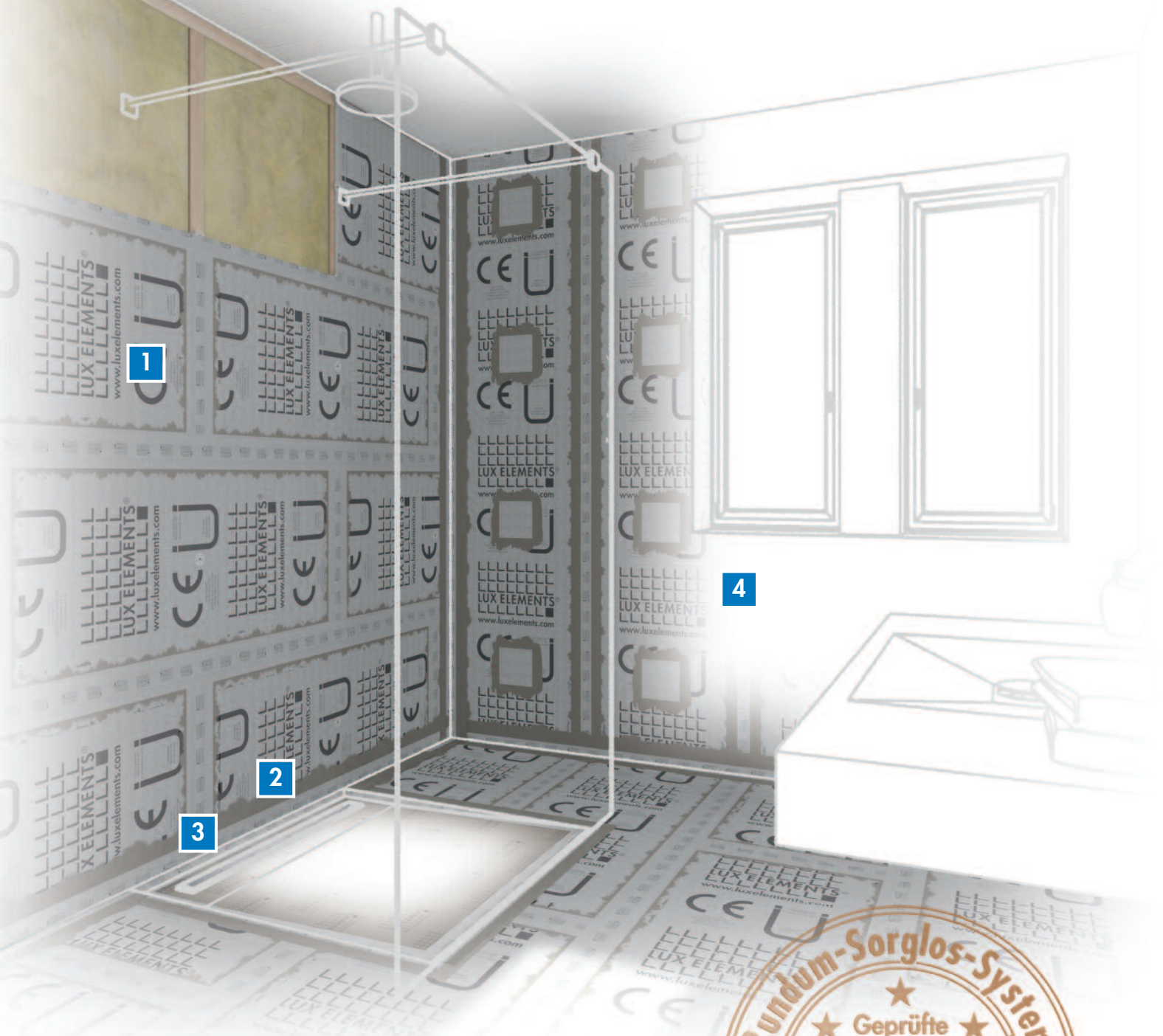

Alle Komponenten, einschließlich des angebotenen Zubehörs, sind im System aufeinander abgestimmt und geprüft.

**AIV-P**



**W1-I**



**W2-I**



## LUX ELEMENTS®-ELEMENT-VK

# Die Produkte:

LUX ELEMENTS bietet Ihnen ein breites Produktsortiment für die Gestaltung und Abdichtung Ihres Nassraums.

### Wand- und Bodenabdichtung im Duschbereich:

- 1** Vlieskaschierte Bauplatte – ELEMENT-VK ...
- 2** Abdichtspachtel – DRY-ASK
- 3** Dichtband – DRY-DBV...
- 4** Fliesenkleber – COL-FLEX

### Optionales Zubehör:

(abhängig von der Einbausituation)

- Ansetzkleber** – COL-AK
- Montagekleber** – COL-MK
- Schlagdübel** – FIX-FID ...
- Kunststoff-Schlagdübel** – FIX-KSD ...
- Befestigungssatz, Schraube/Scheibe** – FIX-SB ...



#### HINWEIS:

Diese Broschüre beinhaltet nur Auszüge aus dem umfangreichen LUX ELEMENTS-Gesamtprogramm.

Weitere Informationen dazu auf unserer Homepage [www.luxelements.com](http://www.luxelements.com)

## WUSSTEN SIE SCHON...?

### Unterkonstruktionen im Duschbereich

Bei Trockenbau-Unterkonstruktionen muss das Metall-Ständerwerk zusätzlich korrosionsgeschützt sein, bei Holz-Ständerwerk ist z. B. chemischer Holzschutz, resistente Hölzer zu beachten. Andere Unterkonstruktionen müssen dauerhaft feuchteunempfindlich sein.



### Wartung von Fugendichtstoffen

Nach DIN 18534 sind Fugendichtstoffe zu pflegen, warten und gegebenenfalls zu erneuern. Bei der Erneuerung ist darauf zu achten, dass die Abdichtung nicht beschädigt wird, insbesondere, wenn kein vorbeugendes Schnittschutzband vorhanden ist.

### Wirksamer Spritzwasserschutz

Ist im Duschbereich kein wirksamer Spritzwasserschutz vorhanden (z. B. nur eine Glasscheibe) wird der gesamte Badezimmerboden zur Fläche mit hoher Beanspruchung (W2-I).

### W2-I



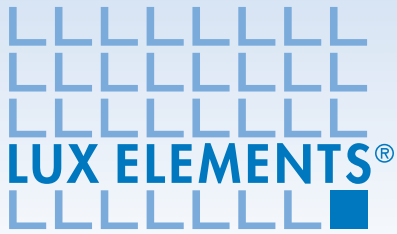

**LUX ELEMENTS®**

[www.luxelements.com](http://www.luxelements.com)





# ABDICHTUNG IN NASSRÄUMEN

Sicher. Schnell. Individuell.

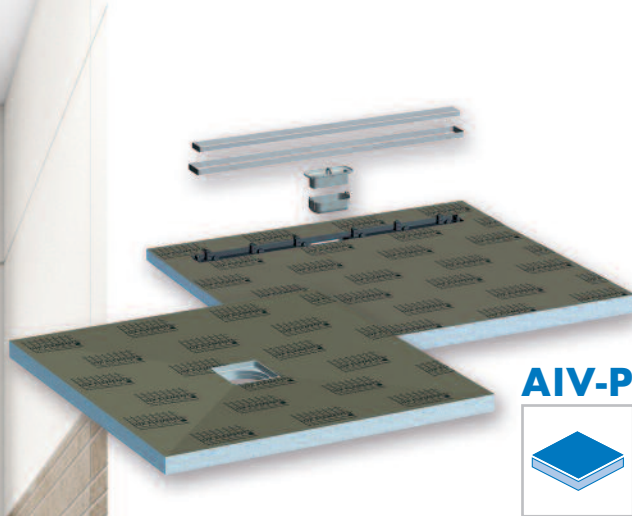

## Verfliesbare Duschtassen für jedes Bad

### LUX ELEMENTS®-TUB

Die bodengleichen Duschtassen TUB mit Punktablauf oder Ablaufrinne – ausgestattet mit oberseitiger Abdichtung und vorgefertigtem Gefälle – sind eine **plattenförmige Verbundabdichtung**. Der Bodenablauf-Aufnahmerahmen für die Punktentwässerung sowie die Ablaufrinne für die Linientwässerung sind bereits eingebaut und eingedichtet. Ein sicheres Clip-System gewährleistet eine feste Verbindung mit dem Ablaufstutzen.

- **Zweite Entwässerungsebene**  
zur Ableitung von Staunässe
- **Werkseitig abgedichtetes Duschtassenelement mit eingearbeitetem Gefälle**
- **Rollstuhlbefahrbarkeit**  
ab  $\geq 20 \times 20$  mm Mosaik
- **Allgemeines bauaufsichtliches Prüfzeugnis (abP)**
- **Geprüfter Bausatz**  
LUX ELEMENTS Duschtassen sind Teil eines nach europäischen Leitlinien (ETAG) geprüften Bausatzes zur Nassraumabdichtung.



ETA-13/0238  
LUX ELEMENTS®  
WATERTIGHT SOLUTION  
COMPONENT 3.2/8  
www.luxelements.com  
0799-CPD-130 · Nr. LEWS2013

# Verfliesbare Duschtassen für jedes Bad

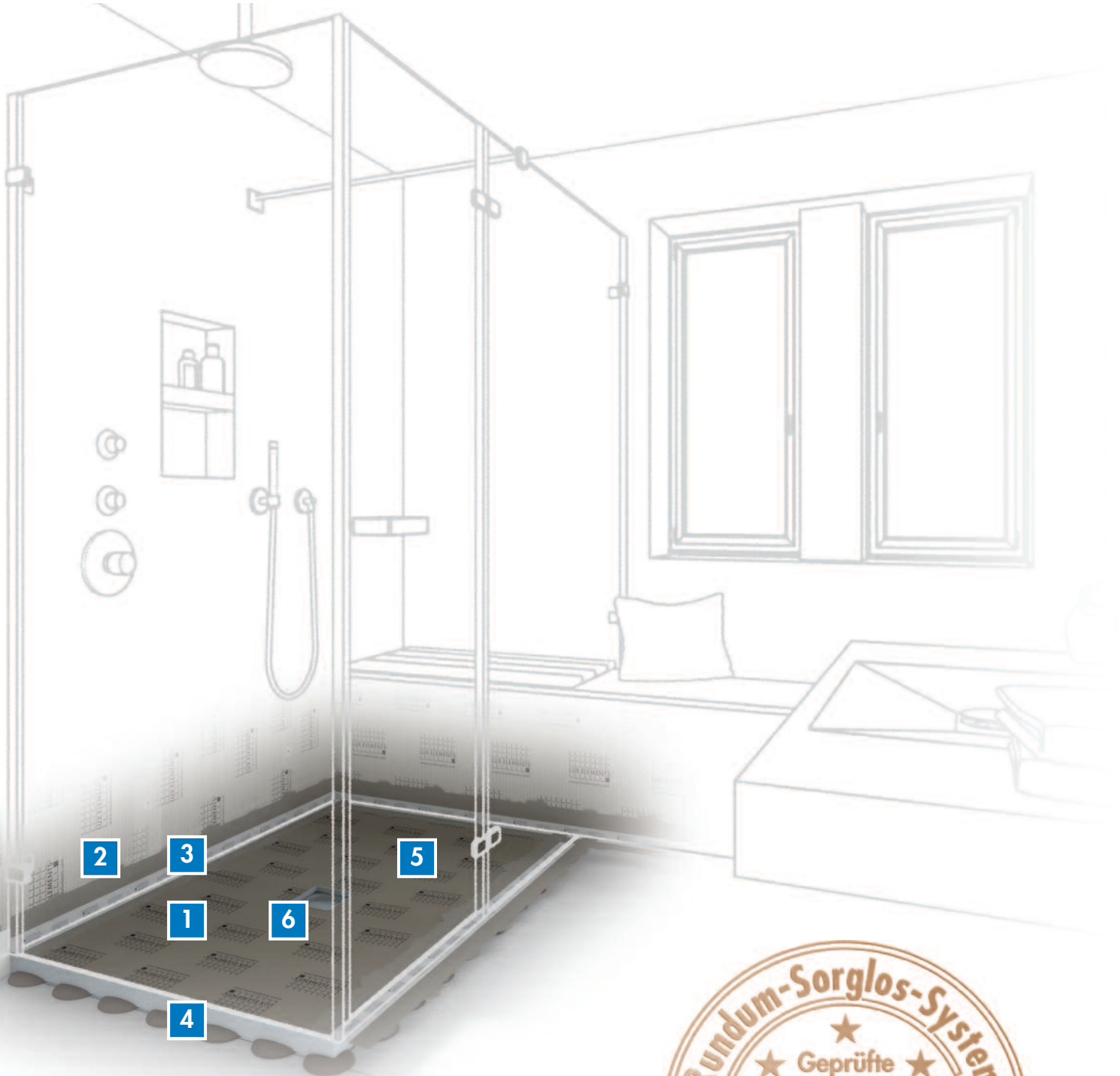

Alle Komponenten, einschließlich des angebotenen Zubehörs, sind im System aufeinander abgestimmt und geprüft.

**AIV-P**



**W2-I**



## LUX ELEMENTS®-TUB

# Die Produkte:

LUX ELEMENTS bietet Ihnen ein breites Produktsortiment für die Gestaltung und Abdichtung Ihres Duschbereichs.

### Duschtassen für Punkt- und Linienentwässerung:

- 1** Duschtassenelement – TUB-.../TUB-LINE ...  
in vielen Designvarianten und Größen erhältlich
- 2** Abdichtspachtel – DRY-ASK
- 3** Dichtband – DRY-DB...
- 4** Ansetzkleber – COL-AK
- 5** Fliesenkleber – COL-FLEX

### Erforderliches Zubehör:

- 6** Bodenablaufsystem – Punktentwässerung  
Bodenablauf-Stutzen [DN 50] –  
TUB-BA-W [waagrecht]\* oder TUB-BA-S [senkrecht]  
Rost + Rostaufnahme – TUB-RA ...
- 6** Bodenablaufsystem – Linienentwässerung  
Bodenablauf-Stutzen [DN 50] –  
TUB-LINE BA-W [waagrecht]\* oder TUB-LINE BA-S [senkrecht]

### Optionales Zubehör:

(abhängig von der Einbausituation)

- \* Unterbauelement – TUB-U...

## WUSSTEN SIE SCHON...?

**Beläge aus Fliesen- und Platten mit zementären Fugen sind nicht wasserdicht!**

Eine zweite Entwässerungsebene verhindert eine dauerhafte Durchfeuchtung des Oberbelags und reduziert deutlich das Risiko von Ausblühungen oder möglichen Verfärbungen. Sie ist in der neuen Norm für die Abdichtung von Innenräumen (DIN 18534) verankert.

Alle Duschtassenelemente von LUX ELEMENTS verfügen über eine zweite Entwässerungsebene.



Abb. 1 – LUX ELEMENTS®-TUB, Punktentwässerung



Abb. 2 – LUX ELEMENTS®-TUB-LINE, Linienentwässerung

**Unser Montagezubehör gibt es auch als KIT!**

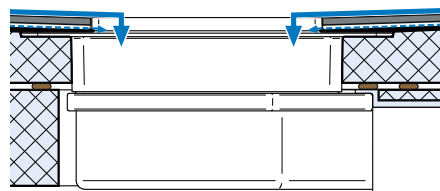
Zu allen erhältlichen Größen von bodengleichen Duschtassen wird entsprechendes Montagezubehör als komplettes Kit angeboten.

**TUB-KIT UNI** ... bestehend aus:  
DRY ASK Abdichtspachtel, DRY-DB Dichtband,  
DRY-DBIE Innenecken  
und COL-AK Ansetzkleber

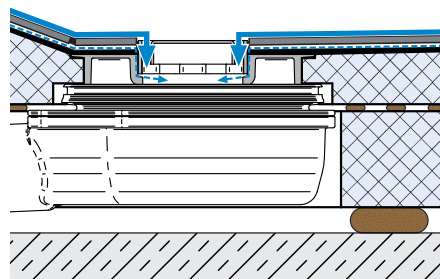

... und so wird's gemacht:



Montagevideo auf [www.youtube.com/user/luxelementscom](http://www.youtube.com/user/luxelementscom)



### HINWEIS:

Diese Broschüre beinhaltet nur Auszüge aus dem umfangreichen LUX ELEMENTS-Gesamtprogramm.

Weitere Informationen dazu auf unserer Homepage [www.luxelements.com](http://www.luxelements.com)

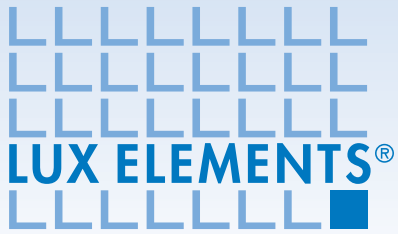

[www.luxelements.com](http://www.luxelements.com)



# ABDICHTUNG IN NASSRÄUMEN

Sicher. Schnell. Individuell.

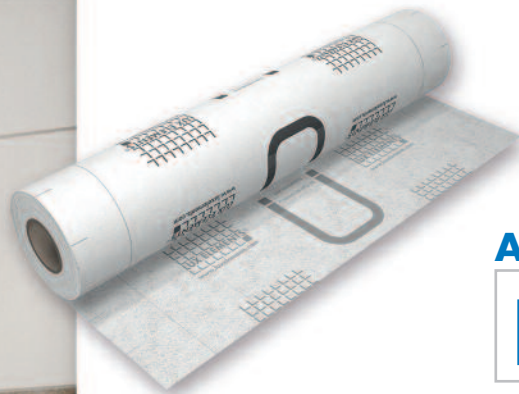

## Dichtfolie

### LUX ELEMENTS®-DRY-DF

Die reißfeste Dichtfolie DRY-DF ist eine bahnenförmige Verbundabdichtung in 1000 mm Breite und einer Dicke von 0,6 mm bei einer Folienstärke von 0,2 mm. Die Aufbringung erfolgt mittels Fliesenkleber COL-FLEX.

Häufige Einsatzgebiete: großflächige, gerade Wände und Bauteile, wo eine konstante Dicke der abdichtungswirksamen Schicht von 0,2 mm gefordert ist.

- **Garantierte Mindestschichtdicke**  
in nur einem Arbeitsschritt
- **Allgemeines bauaufsichtliches Prüfzeugnis (abP)**
- **Schnelle Weiterverarbeitung**  
durch kurze Trocknungszeit

# Dichtfolie

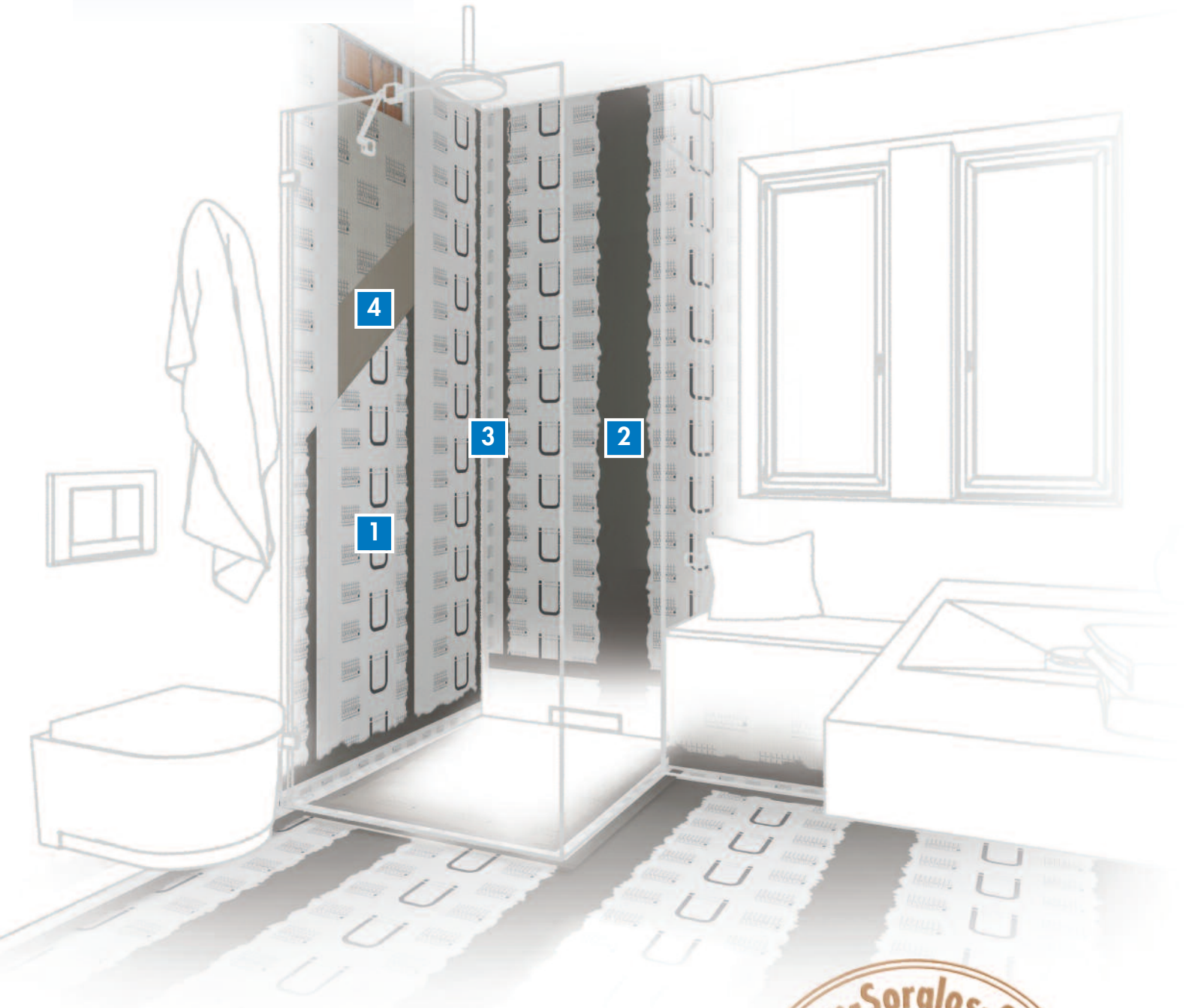

Alle Komponenten, einschließlich des angebotenen Zubehörs, sind im System aufeinander abgestimmt und geprüft.

**AIV-B**



**W1-I**



**W2-I**



## LUX ELEMENTS®-DRY-DF

# Die Produkte:

LUX ELEMENTS bietet Ihnen ein breites Produktsortiment für die Gestaltung und Abdichtung Ihres Nassraums.



### Wand- und Bodenabdichtung im Duschbereich:

- |          |                             |             |
|----------|-----------------------------|-------------|
| <b>1</b> | Dichtfolie<br>1000 mm breit | – DRY-DF    |
| <b>2</b> | Abdichtspachtel             | – DRY-ASK   |
| <b>3</b> | Dichtband                   | – DRY-DB... |
| <b>4</b> | Fliesenkleber               | – COL-FLEX  |

### Optionales Zubehör:

(abhängig von der Einbausituation)



- |                  |                  |
|------------------|------------------|
| <b>Bauplatte</b> | – ELEMENT-EL ... |
|------------------|------------------|

## WUSSTEN SIE SCHON...?

### Detailausbildungen

Wenn lediglich Bodenflächen abgedichtet sind, ist die Abdichtungsschicht mindestens 5 cm über Oberkante Fertigfußboden (OKFF) hochzuführen.

An Wandflächen der Wassereinwirkungsklassen W1-I, W2-I und W3-I ist die Abdichtungsschicht mindestens 20 cm über die Wasserentnahmestelle bzw. über die Höhe des zu erwartenden Spritzwasserbereiches hochzuführen.

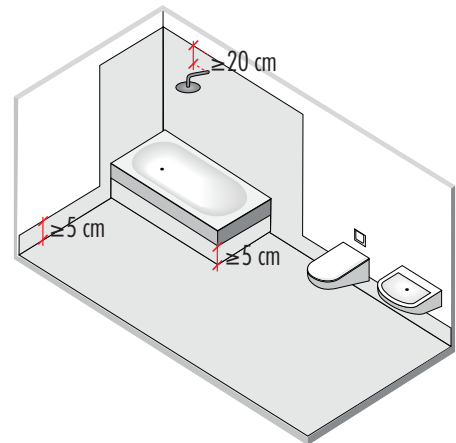

### Untergrund für DRY-DF

Für die Konstruktion und Gestaltung des Untergrunds empfiehlt sich die feuchteunempfindliche Bauplatte ELEMENT-EL (Seite 8-11).

Ist ein anderer, feuchteempfindlicher Untergrund vorhanden, ist eine bahnenförmige Abdichtung wie DRY-DF ab W1-I unbedingt notwendig.

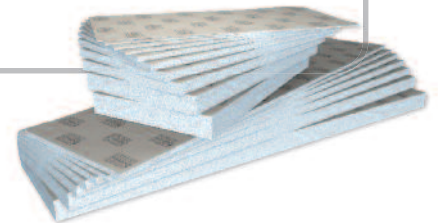

### HINWEIS:

Diese Broschüre beinhaltet nur Auszüge aus dem umfangreichen LUX ELEMENTS-Gesamtprogramm.

Weitere Informationen dazu auf unserer Homepage [www.luxelements.com](http://www.luxelements.com)



... und so wird's gemacht:



Montagevideo auf [www.youtube.com/user/luxelementscom](http://www.youtube.com/user/luxelementscom)

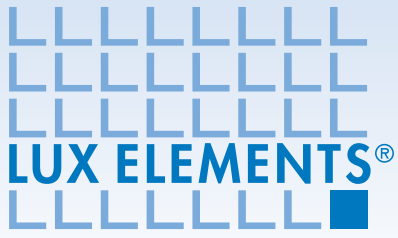

[www.luxelements.com](http://www.luxelements.com)





# ABDICHTUNG IN NASSRÄUMEN

Sicher. Schnell. Individuell.



## Mineralische Dichtungsschlämme (CM)

### LUX ELEMENTS®-DRY-ASK

Die einkomponentige, rissüberbrückende und flexible Dichtschlämme DRY-ASK für Wand- und Bodenflächen ist eine flüssige Verbundabdichtung.

Häufige Einsatzgebiete: großflächige Wände und Bauteile, insbesondere gerundete Formen.

- **Geeignet für Fußbodenheizungen**
- **Wasserdampfdiffusionsoffen**
- **Allgemeines bauaufsichtliches Prüfzeugnis (abP)**
- **Geprüfter Bausatz**  
**LUX ELEMENTS zementäre Abdichtung ist Teil eines nach europäischen Leitlinien (ETAG) geprüften Bausatzes zur Nassraumabdichtung.**



ETA-13/0238  
LUX ELEMENTS®  
WATERTIGHT SOLUTION  
COMPONENT 5/8  
www.luxelements.com  
0799-CPD-130 · Nr. LEWS2013

# Mineralische Dichtungsschlämme (CM)

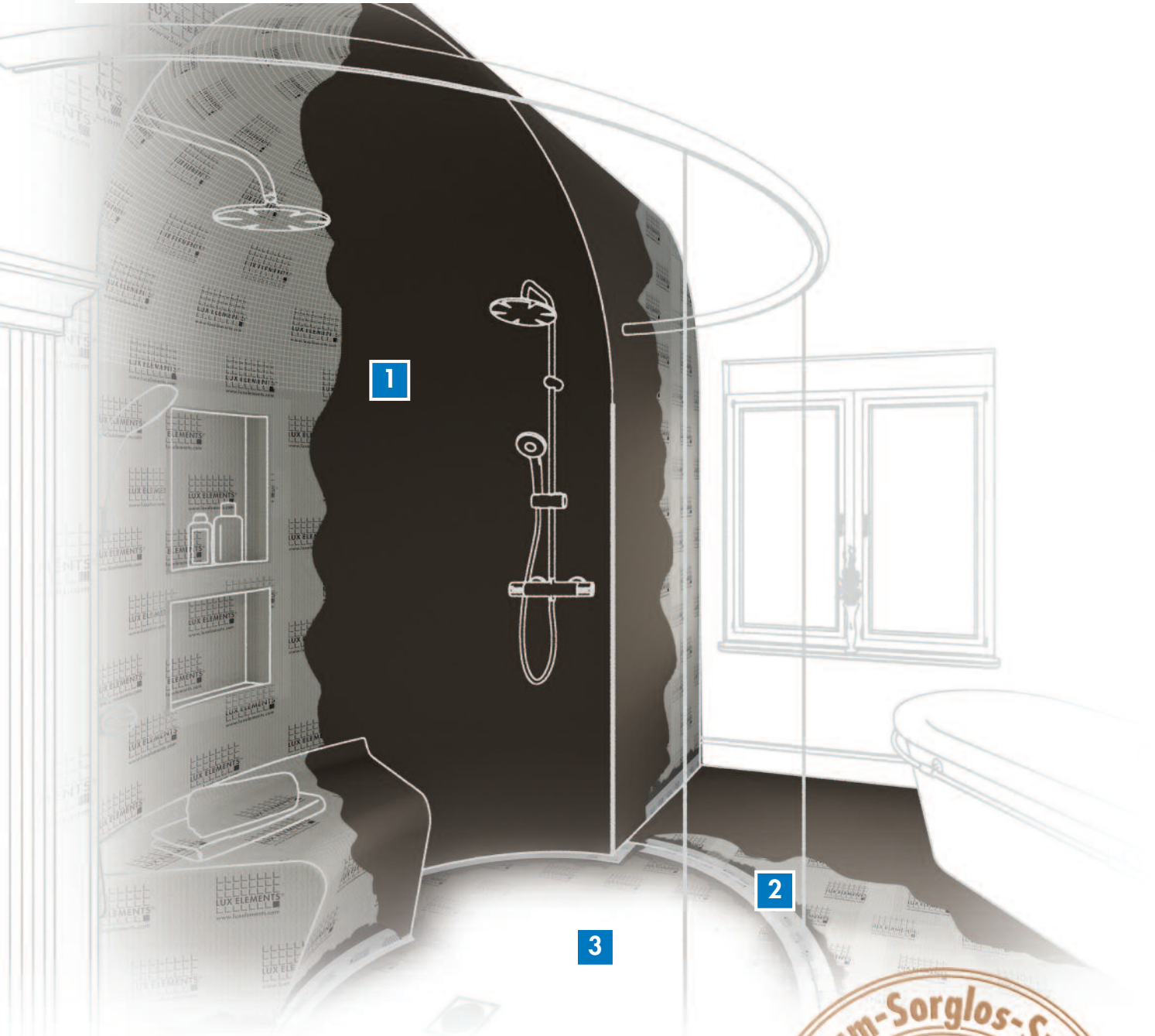

Alle Komponenten, einschließlich des angebotenen Zubehörs, sind im System aufeinander abgestimmt und geprüft.

**AIV-F**



**W1-I**



**W2-I**



**W3-I**



# LUX ELEMENTS®-DRY-ASK

## Die Produkte:

LUX ELEMENTS bietet Ihnen ein breites Produktsortiment für die Gestaltung und Abdichtung Ihres Nassraums.

### Wand- und Bodenabdichtung im Duschbereich:



- 1** Abdichtspachtel – DRY-ASK  
mineralische Dichtungsschlämme (CM)



- 2** Dichtband – DRY-DB...



- 3** Fliesenkleber – COL-FLEX

### Optionales Zubehör:

(abhängig von der Einbausituation)



- Bauplatte – ELEMENT-EL ...



#### HINWEIS:

Diese Broschüre beinhaltet nur Auszüge aus dem umfangreichen LUX ELEMENTS-Gesamtprogramm.

Weitere Informationen dazu auf unserer Homepage [www.luxelements.com](http://www.luxelements.com)

## WUSSTEN SIE SCHON...?

Normgerechte Abdichtung mit flüssig zu verarbeitenden Abdichtungsstoffen AIV-F darf nur vor Ort in zwei Lagen aufgetragen werden.

Die **Mindesttrockenschichtdicke** ( $d_{min}$ ) bei rissüberbrückenden mineralischen Dichtungsschlämme (CM), an Wänden und auf Böden bei Wassereinwirkungsklasse W0-I bis W3-I, beträgt 2,0 mm (Rissklasse R1-I).

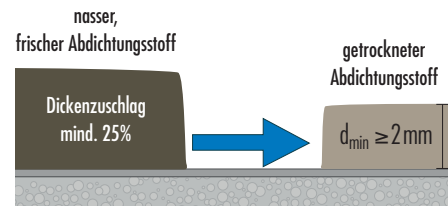

Planung und Kalkulierung der Mindesttrockenschichtdicke

Die Angaben für den Materialverbrauch bei Mindesttrockenschichtdicke finden Sie bei LUX ELEMENTS bereits auf der Rückseite der Verpackung!

**DE Anwendungsbereiche:** DRY-ASK ist eine einkomponentige, wasserundurchlässige, rissüberbrückende und flexible Dichtungsschlämme für den Innen- und Außenbereich. DRY-ASK entspricht den Anforderungen der Feuchtigkeitsbeanspruchungskategorie O, A01, A02 und B0 bzw. den Beanspruchungsklassen A1 und A2 nach Bauregelleiste.

**Untergrund:** Ausreichend trocken, fest, tragfähig und forstabil. Frei von Staub, Schmutz, Öl, Fett, losen Teilen sowie Lock- und Dispersionsstrichen. Trenn- und Sinterschichten sind durch geeignete Maßnahmen zu entfernen.

**Verarbeitungsempfehlung:** 3,5 kg DRY-ASK mit 0,9 l Wasser anrühren. Die Mindesttrockenschichtdicke der gesamten Abdichtung beträgt 2 mm. Bei 2 Arbeitsschichten kann der erste Auftrag mittels Quast, Rolle oder Glättkelle aufgetragen werden; der zweite Auftrag ist mit einer Glättkelle auszuführen. Zur Erreichung einer staubfähigen Konsistenz kann für den ersten Auftrag ca. 0,1 l Wasser zugegeben werden. Die Abdichtung ist während und nach der Verarbeitung vor Sonneneinstrahlung und Zugluft zu schützen.

**Topfzeit:** ca. 60 Minuten bei +18 °C

**Verarbeitungstemperatur:** nicht unter +5 °C

**Bereitbar/Trockenzeit** zwischen 1. – 2. Auftrag:  
nach ca. 5 Stunden

**Verlagerzeit:** nach ca. 24 Stunden

**Materialverbrauch (Pulver):** ca. 2,6 kg/m<sup>2</sup> bei 2 mm Trockenschichtdicke

**Lagerung:** kühl, trocken und frostfrei lagern

**Halbbarkeitsdauer:** 1 Jahr, angebrachte Gebilde sofort vorarbeiten

**Chargenschlüssel:**  
1. Zeile = Chargennummer  
2. Zeile = Produktionsdatum

**GISCODE:** 771 – zementiertes Produkt, ohne Fremdeinlagen, Verwendung von Wasser

**Gefahrenhinweise:** Enthält Portlandzement, H315 – Verursacht Hautirritation  
Augenschädler: P101 – Ist ärztlicher Rat einzuholen  
P102 – Darf nicht in die Hände von Kindern gelangen  
P201 + P202 – Achtung: Gefahr für die Umwelt  
P203 + P231 + P232 – Nicht in die Hände von Kindern gelangen  
P273 – Umweltschädlich  
P305 + P351 + P338 – Bei Kontakt mit den Augen: Einige Minuten lang behutsam mit Wasser ausspülen. Eventuell vorhandene Kontaktlinsen nach Möglichkeit entfernen. Weiter ausspülen.  
P501 – Inhaltliche Angaben sind zu berücksichtigen

### Untergrund für DRY-ASK

Für die Konstruktion und Gestaltung des Untergrunds empfiehlt sich die feuchteunempfindliche Bauplatte ELEMENT-EL (Seite 8-11).

Ist ein anderer, feuchteempfindlicher Untergrund vorhanden, ist eine flüssige Abdichtung wie DRY-ASK ab W1-I unbedingt notwendig.

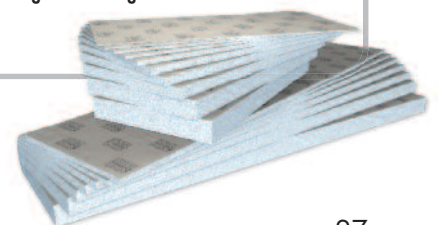



## Abdichtung im öffentlichen Bereich

Im öffentlichen Bereich können die Anforderungen an eine Verbundabdichtung besonders hoch sein. Hier ist die Belastung durch lang anhaltende Einwirkung von Spritz- oder Brauchwasser, anstauendes Wasser oder durch intensive Reinigung wesentlich höher als im häuslichen Bad.

Zu den stark belasteten Bereichen zählen beispielsweise Duschflächen in Sport- und Gewerbestätten, Umgänge im Schwimmbadbereich sowie Flächen in gewerblichen Küchen, Wäschereien oder Brauereien.

Auch in angrenzenden Räumen wie Umkleiden oder Toiletten sind die Wassereinwirkungsklassen oft höher anzusetzen als bei Räumen im häuslichen Bereich mit gleicher Nutzung.

# ABDICHTUNG IN NASSRÄUMEN

Sicher. Schnell. Individuell.



W2-I  W3-I 



# Abdichtung im öffentlichen Bereich

**Duschbereich mit  
plattenförmiger Abdichtung**

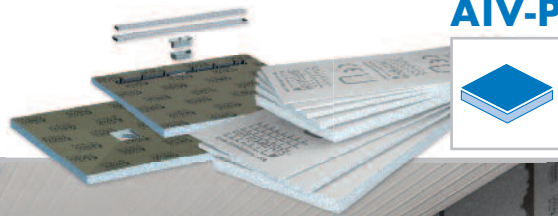

zum Einsatz kommen folgende **LUX ELEMENTS®**-Produkte:

- **Vlieskaschierte Bauplatte** – ELEMENT-VK ..... siehe dazu auch Seite 13
- **Duschtassenelement** – TUB/TUB-LINE ..... siehe dazu auch Seite 17
- **Abdichtspachtel** – DRY-ASK
- **Dichtband** – DRY-DBV...
- **Fliesenkleber** – COL-FLEX

**Duschbereich mit  
bahnenförmiger Abdichtung**

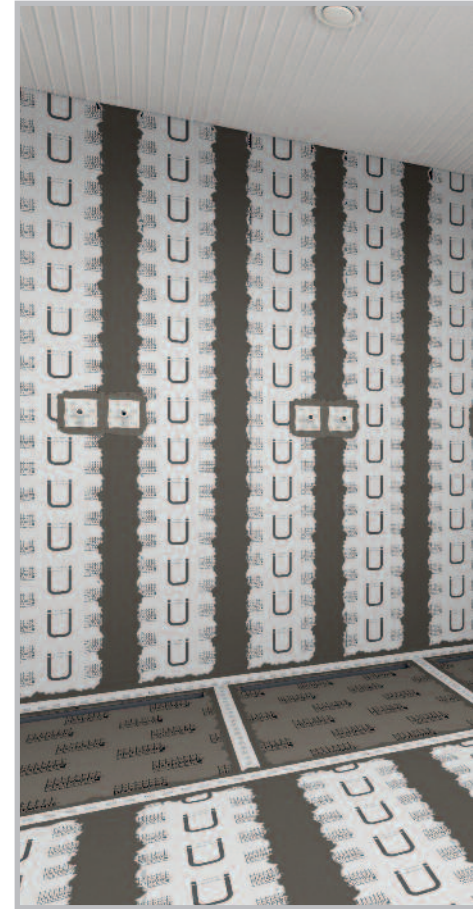

zum Einsatz kommen folgende **LUX ELEMENTS®**-Produkte:

- **Dichtfolie** – DRY-DF .....
- **Duschtassenelement** – TUB/TUB-LINE .....
- **Bauplatte** – ELEMENT-EL
- **Abdichtspachtel** – DRY-ASK
- **Dichtband** – DRY-DB...
- **Fliesenkleber** – COL-FLEX



**HINWEIS:**

Diese Broschüre beinhaltet nur Auszüge aus dem umfangreichen LUX ELEMENTS-Gesamtprogramm.

Weitere Informationen dazu auf unserer Homepage [www.luxelements.com](http://www.luxelements.com)

# ABDICHTUNG IN NASSRÄUMEN

## Sicher. Schnell. Individuell.

LUX ELEMENTS bietet für die Gestaltung und Abdichtung im öffentlichen Bereich plattenförmige, bahnenförmige und flüssige Verbundabdichtung an, die sich seit Jahrzehnten in der Praxis bewähren.

**AIV-B**



**AIV-F**



Duschbereich mit  
**flüssiger Abdichtung**



zum Einsatz kommen folgende **LUX ELEMENTS®**-Produkte:

..... siehe dazu auch Seite 21

..... siehe dazu auch Seite 17

- **Abdichtspachtel** – DRY-ASK ..... siehe dazu auch Seite 25
- **Duschtassenelement** – TUB/TUB-LINE ..... siehe dazu auch Seite 17
- **Bauplatte** – ELEMENT-EL
- **Dichtband** – DRY-DB...
- **Armierungsgewebe** – ARM-100 SK
- **Fliesenkleber** – COL-FLEX

# Abdichtung im System

Verbundabdichtungen in Nassräumen müssen hohen Ansprüchen gerecht werden. Dringt Feuchtigkeit in den Untergrund ein, drohen Schäden am Belag oder Schimmel. Der Fachplaner muss bei der Planung der Abdichtung sichergehen, dass deren Funktion **dauerhaft** für die vorliegende Einwirkungsklasse sichergestellt ist. **Alle verwendeten Abdichtungsmaterialien** müssen untereinander und mit den an sie angrenzenden Stoffen abgestimmt sein.

Bei LUX ELEMENTS finden Sie alle erforderlichen Komponenten für einen normgerechten Untergrund aus einer Hand.

- **Externe Prüfungen im System**  
Allgemeines bauaufsichtliche Prüfzeugnisse (abP),  
Europäische Leitlinien (ETAG) etc.
- **Regelmäßige werkseigene  
Qualitätskontrollen**
- **Patentierete Produkte**





# ABDICHTUNG IN NASSRÄUMEN

## Sicher. Schnell. Individuell.

## Praxistipps

### Durchdringungen

Heizungs-, Sanitär- und elektrotechnische Installationen sollten nur unterhalb bzw. hinter der Abdichtung geplant werden und sind so zu planen, dass die Funktionstüchtigkeit der Abdichtung gewährleistet ist.

Für Rohrdurchführungen sind Dichtmanschetten mit flexiblen Dichtlippen nach ETA oder abP zu verwenden und in die Abdichtungsschicht wasserdicht einzubinden. Falls das Leitungsrohr nicht über die Abdichtungsebene hinausreicht muss vorher durch Anbringen eines Distanzstückes die Rohrleitung über die Abdichtungsebene hinaus verlängert werden.

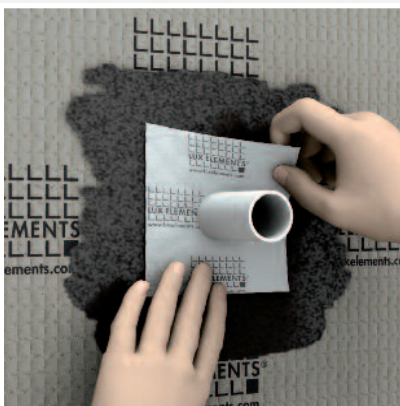

**LUX ELEMENTS®-DRY-DBWM**  
Dichtmanschette mit vorgefertigtem Loch  
für Abdichtung von Rohrdurchführungen

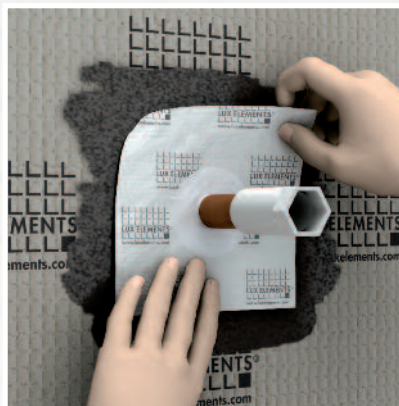

**LUX ELEMENTS®-DRY-DBDZM**  
Dehnzonenmanschette zum Abdichten  
bei fest montierten Baustopfen

Nachträglich anzubringende Installationen wie z. B. Duschstangen, sind bei W1-I zulässig, sofern diese gegen das unmittelbare Eindringen von Wasser geschützt werden. Bei W2-I und W3-I sind nachträglich anzubringende Installationen als Durchdringungen zu planen und auszuführen.

### Schutz von Abdichtung

Die Abdichtungsschicht muss gegen mechanische, chemische und thermische Einwirkungen im Bau- und Gebrauchszustand geschützt werden. Im Bauzustand sind hierfür geeignete Schutzmaßnahmen vorzusehen.

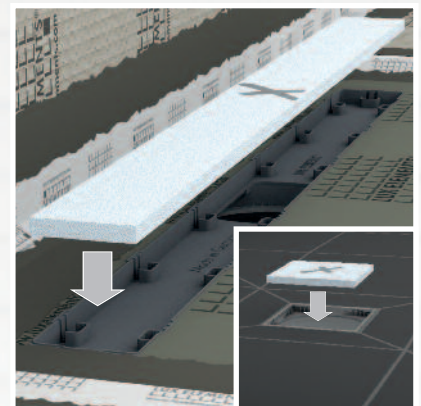

### Schutz von Ablauf

Bei den Duschböden mit Ablaufrinne und den Duschaufbauelementen mit Punktablauf schützt ein **mitgelieferter Bautenschutz** den Ablaufbereich vor Beschädigungen und Verschmutzung.

### Planungshilfen

Bei bodengleichen Duschtassen, kann es bei

- geringer Gefälleausbildung
- grober Keramik
- fehlender Duschatbrennung
- ungünstiger Duschkopfanzordnung
- hohem Wasserdruck bzw. hoher Wassermenge (z. B. bei Schwallbrausen)

zu einem Wasserrückstau kommen, bzw. kann Wasser aus dem Duschbereich austreten.



Bitte beachten Sie die Planungshilfen und FAQs zur Duscbodenplanung im Internet auf unserer Homepage.

### Clip-Technik

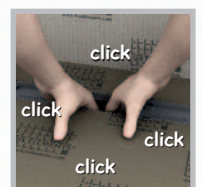

Das Ablaufsystem für die Punkt- und Linienentwässerung ist mit einem Clip-System ausgestattet. Dieses sorgt für den sicheren und festen Anschluss des Bodenablauf-Stutzens an die Rostaufnahme bzw. die Ablaufrinne. Wenn die Verbindung einrastet, ist ein Click-Geräusch hörbar.

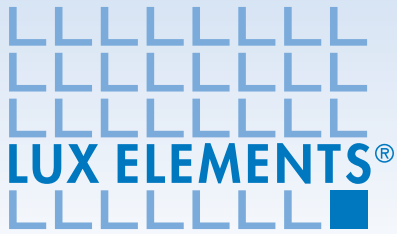

[www.luxelements.com](http://www.luxelements.com)





# ABDICHTUNG IN NASSRÄUMEN

Sicher. Schnell. Individuell.

## LUX ELEMENTS als Partner

### Unsere Kompetenz für Ihr Projekt

- **Jahrzehntelange Erfahrung**  
in der Verarbeitung von Hartschaum-Trägerelementen
- **Moderne und flexible Fertigungsmethoden**  
auf eigenen Produktionsanlagen
- **Individuelle Produktion**  
Ihrer Bauteile als Einzel- oder Serienfertigung
- **Hohe technische Kompetenz**  
durch eigene Entwicklungsabteilung
- **Internationales Team**  
mit mehrsprachigen Ansprechpartnern
- **Kompetente Beratung**  
durch erfahrene, langjährige Mitarbeiter
- **Qualitätskontrolle von Anfang an**  
durch komplette Eigenproduktion
- **Zertifiziertes Qualitätsmanagement**



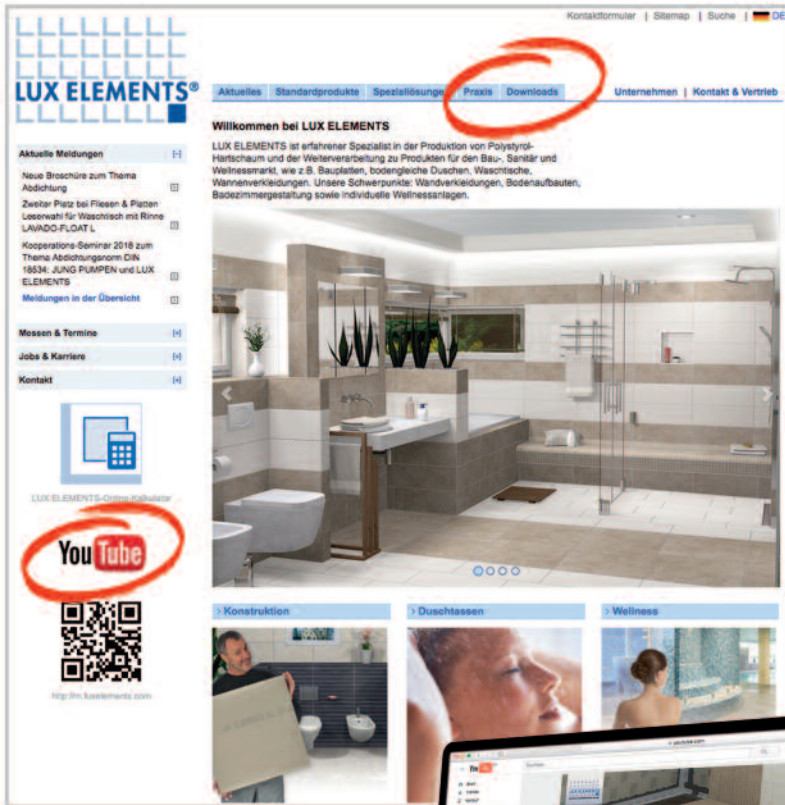

LUX ELEMENTS®  
www.luxelements.com

- Downloads:
  - Datenblätter
  - Prüfzeugnisse
  - Leistungserklärungen
  - Produktdaten
  - Montageanleitungen
  - Broschüren
  - Ausschreibungstexte



Installationsvideos auf  
[www.m.luxelements.com](http://www.m.luxelements.com)  
 oder auf unserem YouTube-Kanal:  
[www.youtube.com/user/luxelementscom](http://www.youtube.com/user/luxelementscom)



**EUF**

Die EUF (Europäische Vereinigung der nationalen Fliesenfachverbände) hat gemeinsam mit ihren europäischen Mitgliedsverbänden und Fördermitgliedern das Konzept „Gesundes Wohnen mit Keramik“ erarbeitet. Dieses Konzept versteht sich als Information „pro Fliese“ für Handwerk, Handel und Hersteller. LUX ELEMENTS steht Pate für das Projekt und arbeitet aktiv an der Umsetzung mit.

**(D)**

**LUX ELEMENTS GmbH & Co. KG**  
 An der Schusterinsel 7  
 D - 51379 Leverkusen-Opladen  
 Tel. +49 (0) 21 71/72 12-0  
 Fax +49 (0) 21 71/72 12-10  
 E-Mail [info@luxelements.de](mailto:info@luxelements.de)  
 Web [www.luxelements.com](http://www.luxelements.com)

**(F)**

**LUX ELEMENTS S.A.S**  
 ZI-31, rue d'Ensisheim  
 F - 68190 Ungersheim  
 Tél. +33 (0) 3 89 83 69 79  
 Fax +33 (0) 3 89 48 83 27  
 E-Mail [info@luxelements.fr](mailto:info@luxelements.fr)  
 Web [www.luxelements.fr](http://www.luxelements.fr)