



Wanneneinbau-Technik

Installations- und Abdichtungstechnik
für Bade- und Duschwannen

Wanneneinbau-Technik

Systeme für Bade- und Duschwannen

Als Pionier der WannenfüÙe mit einer langen Erfahrung in der Wanneneinbau-Technik bietet MEPA perfekte Lösungen für den Einbau unterschiedlichster Wannenmodelle.

Ob großzügige Badelandschaft für die ultraflache Designerdusche aus Stahl, Acryl oder Mineralguss, ob Rechteck, Viereck, Fünfeck oder Viertelkreis, bodenbündig oder teileingelassen. MEPA bietet die passende Lösung mit Bade- und DuschwannenfüÙen und -systemen, die den fachgerechten Einbau rationalisieren und den erforderlichen Freiraum schaffen. Langjährige Erfahrung und Kompetenz garantieren perfekte Lösungen für die Praxis.

Wanneneinbau-Technik von MEPA 4

30 Jahre MEPA Qualitäts-Garantie	5
Produktfinder	6

Duschwannenfüße 8

Montagerahmen SF – Der Wannenfuß von heute	8
Montagerahmen SF Universal	10
Montagerahmen SF Acryl	11
Montagerahmen SF XL Universal	12
Montagerahmen SF 120/180	13
Montagerahmen SF Mineralguss	14
Montagerahmen SF Mineralguss XL	15
Montagerahmen SF 5-Eck / ¼-Kreis	16
BW-5 Maxi/BW-5 SF	17
Zubehör für Montagerahmen	18

Badewannenfüße 21

WSgrip KALDEWEI/BETTE	21
WSuni/WS-Plus	22
WA/WA-Plus	23

Wannenrandabstützung 24

Wannenanker	26
Wannenleisten	27

Wannenrandabdichtung 28

Abmauerung & teileingelassene Montage mit Aquaproof	32
Bodengleiche Montage mit Aquaproof	34
Dichtsets & Zubehör	35

Schalldämmung 36

Schalldämmband	38
Anti-Dröhn-Matten	39

MEPA Wannen-Sets 3s+ 40

Duschwannen-Sets	42
Badewannen-Sets	43



Wanneneinbau-Technik von MEPA

Argumente für den professionellen Wanneneinbau

Standfestigkeit, die Jahre überdauert

Die MEPA-Wannenfüße und Montagerahmen bestechen durch ein überlegtes technisches Design, das funktional und qualitativ überzeugt. Voneinander unabhängige Einstellmöglichkeiten sorgen für Passgenauigkeit und sicheren Stand. Universell einsetzbar sind sie in wenigen Arbeitsschritten rationell und schnell montiert.

In jeder Einbausituation: Sicher, punktgenau und standstabil

Perfekt aufeinander abgestimmte Zubehörkomponenten erleichtern die Montage, wie z. B. der montagefreundliche EasyLift-Wannenfuß für die stabile Mittenabstützung von Duschwannen sowie Wannenleisten oder -anker für die Abstützung des Wannenrandes. Ergänzende Produkte zur schalldämmenden und wasserdichten Installation der Bade- und Duschwannen ermöglichen die Einhaltung der DIN 18 534 bzw. 4109. Gleichzeitig garantieren Wannenfuß, Montagerahmen, Wannenrandabstützung und Wannenrandabdichtung in ihrer Kombination den professionellen Einbau – stabil, sicher und komfortabel.



30 Jahre MEPA Qualitäts-Garantie

Weil wir von unseren Produkten überzeugt sind

30 Jahre MEPA Qualitäts-Garantie*

Mit der Entwicklung der ersten höhenverstellbaren Dusch- und Badewannenfüße hat sich MEPA einen Namen als Pionier der Wanneneinbautechnik gemacht und unterzieht sämtliche von MEPA hergestellte Produkte intensiven Qualitätskontrollen.

Seinen kontinuierlich hohen Qualitätsanspruch unterstreicht das Unternehmen mit einer 30-jährigen Garantie* für die wichtigsten Produkte in diesem Bereich. Die Garantie deckt eventuelle Mängel ab, die auf Herstellungs- und Konstruktionsfehlern beruhen – gerade deshalb, weil das Unternehmen von der Qualität seiner Produkte uneingeschränkt überzeugt ist. So sind Sie in jedem Fall auf der sicheren Seite.

- Aufeinander abgestimmte Komponenten für eine fachgerechte und schalldämmende Installation nach den allgemein anerkannten Regeln der Technik
- Entwickelt mit 60 Jahren Erfahrung und Kompetenz für den Sanitärbereich
- Mit höchstem Qualitätsanspruch



MEPA Produkte mit 30-jähriger Qualitäts-Garantie*:

Montagerahmen	Art.-Nr.	Badewannenfüße	Art.-Nr.
SF RE 120/180	150177	WS grip KALDEWEI	110020
SF Mineralguss 120/120	150178	WS grip BETTE	110025
SF Mineralguss XL 120/180	150179	WSuni	110015
SF RE 120/120 Universal	150182	WS-Plus	110010
SF RE 100/100 Acryl	150183	WA	100030
SF RE XL 100/180 Universal	150184	WA-Plus	100039
SF 5-Eck / ¼-Kreis	150185		
Duschwannenfüße	Art.-Nr.	Wannenrandabstützung	Art.-Nr.
BW-5 Maxi	150130	Wannenanker	190021
BW-5 SF	150140	Wannenleisten für Badewannen BW	190031
		Wannenleisten für Duschwannen DW	190032
		Schalldämmung	Art.-Nr.
		Wannenprofil-Duo	180010

* Gemäß den MEPA-Garantiebedingungen auf www.mepa.de

Wanneneinbau Konfigurator

Schnelle Produktfindung für jede Anwendungssituation

Für den fachgerechten Einbau von Dusch- und Badewannen werden, in Abhängigkeit vom jeweiligen Wannentyp bzw. -material sowie der speziellen Einbausituation, mehrere unterschiedliche Produkte und Komponenten benötigt. Der Einsatz aufeinander abgestimmter Qualitätsprodukte bietet dabei ein hohes Maß an Sicherheit – insbesondere in puncto Stabilität, Schallschutz und Wasserdichtheit. Als Pionier der Wanneneinbau-Technik liefert MEPA alle hierfür relevanten Produkte komplett aus einer Hand.

Damit der Installateur bei der Auftragskonfektionierung die für eine spezielle Anwendungssituation erforderlichen Artikel schnell und mühelos findet, hat MEPA mit dem Wanneneinbau Konfigurator eine nützliche Navigationshilfe entwickelt.

Der Wanneneinbau Konfigurator ist digital verfügbar – als Teil der MEPA Service-App oder online unter: www.mepa.de/app

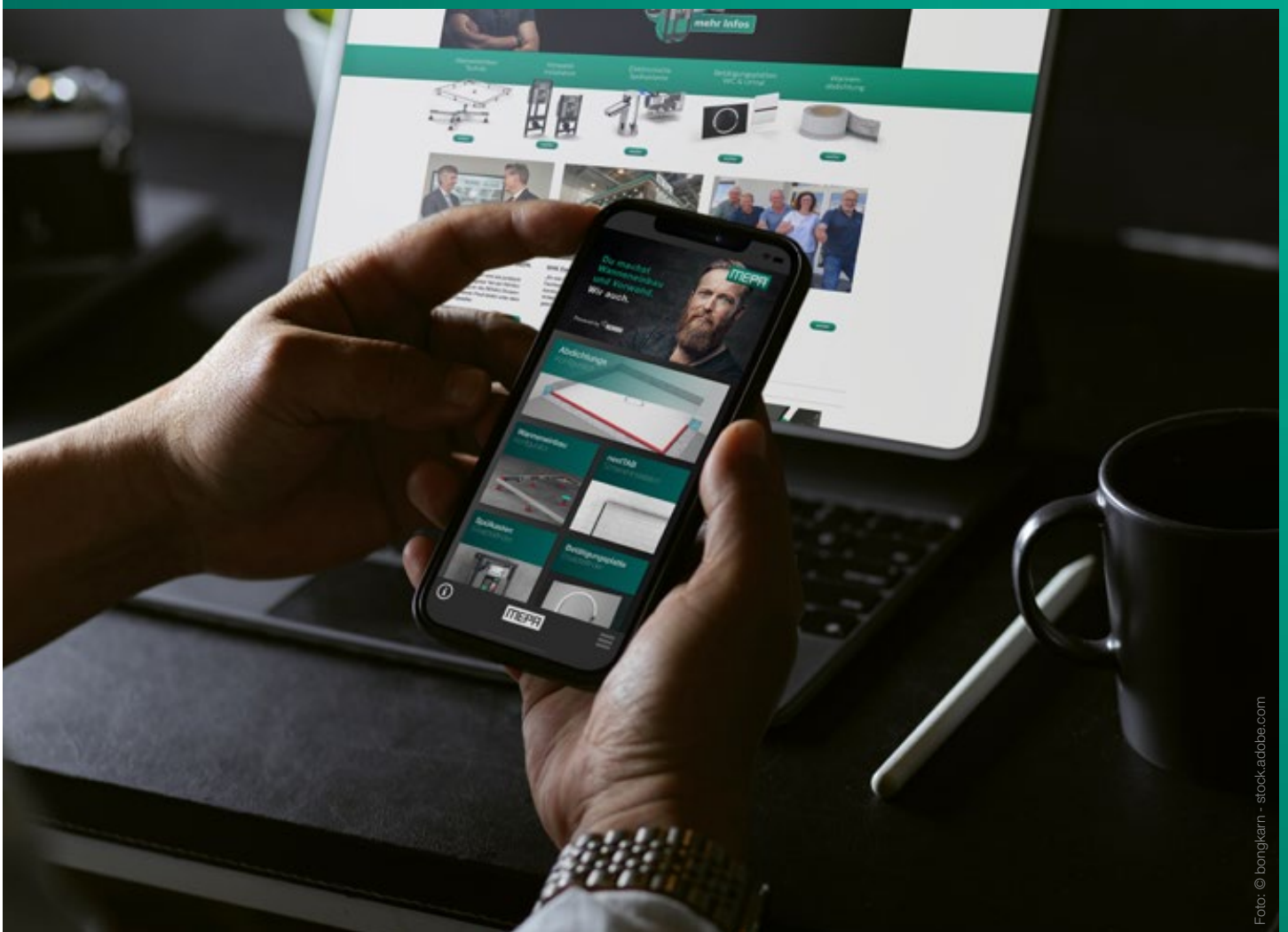

Welcher Wanneneuß passt?

Antwort gibt der Wanneneinbau Konfigurator

Der Installateur wird in der App nach verschiedenen Punkten seiner Einbausituation gefragt. Plant er beispielsweise den Einbau einer Duschwanne, soll er im nächsten Schritt angeben, ob der Estrich bereits vorhanden ist oder später eingebracht wird. Nach wenigen weiteren Schritten ist der Installateur schon am Ziel und kann ablesen, welche Produkte MEPA für den fachgerechten Einbau in der jeweiligen Anwendungssituation empfiehlt.

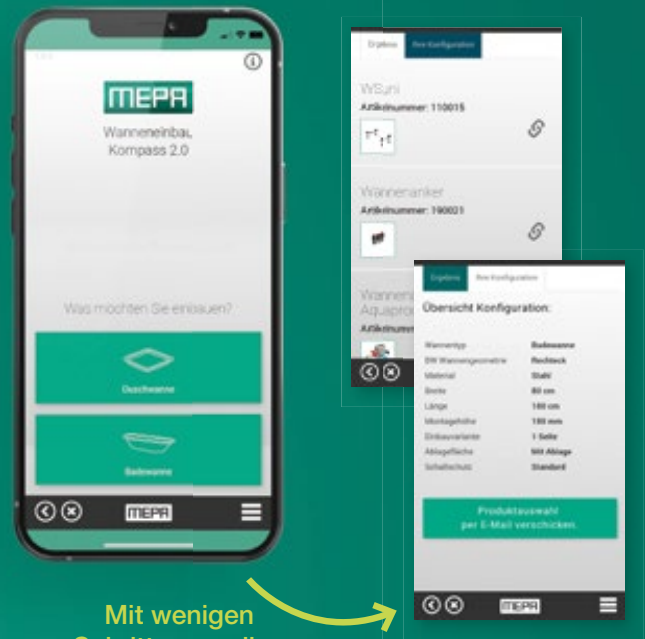

Mit wenigen Schritten zu allen notwendigen Produkten

Die MEPA Service-App Das unverzichtbare Werkzeug für alle Sanitär-Profis

-  **Wanneneinbau Konfigurator**
-  **Aquaproof Produktfinder**
-  **Ersatzteelfinder Spülkasten & Betätigungsplatten**
-  **nextTAB Konfigurator**
-  **Kontakt & Service mit PLZ-Suche**
-  **FAQ Häufige Fragen**
-  **Montagehilfen Anleitungen, Videos, Passlisten**



Neben dem Wanneneinbau Konfigurator beinhaltet die MEPA Service-App weitere nützliche Tools wie den Produktfinder Aquaproof oder die Ersatzteelfinder Spülkasten und Betätigungsplatten.

Die kostenlose Service-App können Sie im Google Play Store und im Apple iTunes Store kostenlos herunterladen.



Montagerahmen SF

Der Wannenfuß von heute

Ab 55 mm¹⁾ – für eine optimale und schnelle Montage von Stahl-, Mineralguss- und Acrylwannen. Alle Montageschritte erfolgen bequem von oben und bieten durch das durchdachte Konzept einen fachgerechten und standstabilen Einbau.

Mit der 30-jährigen Garantie für die wichtigsten Produkte im Bereich Wanneneinbau-Technik unterstreicht MEPA den kontinuierlich hohen Qualitätsanspruch auch für die Montagerahmen SF.

Montagerahmen SF Universal und Acryl

Volle Flexibilität: Nicht nur bei der Wahl des Wannenmaterials – auch bei besonderen Einbausituationen dank der Ecktraverse zur variablen Montage des Wannenfußes im Eckbereich.

Schnell montiert:
Das Klick- und Drehsystem ermöglicht eine schnelle und flexible Montage.

Automatischer Ausgleich der Wannenunebenheiten
von Acrylwannen durch feder-
gelagerte und klebefixierte
Stifte (nur bei MR SF Acryl).



Montagerahmen SF Mineralguss

Schwere Wannen einfach schieben: Der Rahmen wurde speziell für die Montageanforderungen schwerer Duschwannen aus Mineralguss entwickelt. Dank des Gleitbandes MEPA EasyMove kann die Wanne einfach über das Profil des Rahmens geschoben werden. Das ermöglicht eine leichte Handhabung, auch in sonst schwer zugänglichen Nischen.

Der EasyLift-Wannenfuß: Einfach
Leine ziehen und die Mittenabstützung
ist ganz easy aufgestellt.

Einfache Handhabung, sichere Montage:

Alle unsere Montagerahmen sind für eine schnelle, überwiegend werkzeuglose sowie dauerhaft stabile Installation ausgelegt. Darauf können Sie sich verlassen – egal welchen Rahmen Sie für die Montage einsetzen.

Weitere Details finden Sie auf der jeweiligen Produktseite.

1) bei Art. 150182 und 150184 mit Erweiterungs-Set MR SF Ultraflach



Montagerahmen SF Rechteck 120/120 Universal

Für Stahl- und Mineralguss-Duschwannen von 70 x 70 cm bis 120 x 120 cm, Acryl-Duschwannen mit glattem Wannенranduntergrund²⁾ bis 100 x 100 cm.

» Produktinfos siehe Seite 10



Montagerahmen SF Rechteck 100/100 Acryl

Für Acryl-Duschwannen von 70 x 70 cm bis 100 x 100 cm oder 120 x 120 cm (mit Zubehör).

» Produktinfos siehe Seite 11



Montagerahmen SF Rechteck XL 100/180 Universal

Für Stahl-, Mineralguss- und Acryl-Duschwannen mit glattem Wannенranduntergrund²⁾ von 70 x 70 cm bis 100 x 180 cm³⁾.

» Produktinfos siehe Seite 12



Montagerahmen SF Rechteck 120/180

Für Stahl- und Acryl-Duschwannen mit glattem Wannенranduntergrund²⁾ ab 95 mm Einbauhöhe von 70 x 70 cm bis 120 x 180 cm oder 150 x 180 cm bzw. 120 x 210 cm (mit Zubehör).

» Produktinfos siehe Seite 13



Montagerahmen SF Mineralguss

Für Mineralguss-Duschwannen von 70 x 70 cm bis 120 x 120 cm.

» Produktinfos siehe Seite 14



Montagerahmen SF Mineralguss XL

Für Mineralguss-Duschwannen von 70 x 70 cm bis 120 x 180 cm oder 150 x 180 cm bzw. 120 x 210 cm (mit Zubehör).

» Produktinfos siehe Seite 15

2) weitere Infos siehe Produktseite

3) Freigabe für Acryl bis 160 cm

Montagerahmen SF Universal

Der Wannenuß von heute

Optimale und schnelle Montage von flachen Stahl-, Mineralguss- und Acrylwannen.

Für Installationen ab 55 mm Einbauhöhe (mit Zubehör) bestens aufgestellt – der Montagerahmen SF Universal. Alle Montageschritte erfolgen bequem von oben und bieten durch das durchdachte Konzept einen fachgerechten und standstabilen Einbau. Dank der werkzeuglosen Verstellung ist der Montagerahmen flexibel abläng- und einstellbar und kann schnell an jede Duschwannengröße angepasst werden.

Mit praktischen Erweiterungen stehen zusätzliche Optionen zur Verfügung, wie z. B. die flexible Anbringung des Wannenußes in der Ecke mit der Ecktraverse MR SF. Diese ist Bestandteil der Montagerahmen SF sowie einzeln als Zubehör erhältlich. Auch als Zubehör erhältlich sind die Erweiterungs-Sets Ultraflach und Extrahoch, die Einbauhöhen bereits ab 55 mm und bis zu 230 mm ermöglichen.

Mehr Informationen zu den Erweiterungs-Sets finden Sie ab Seite 18.



Der Montagerahmen Universal (Art.-Nr. 150182) ist ausgelegt für Duschwannen, deren Ebenheit der Randoberfläche und/oder deren Geradheit der Randunterkante eine Abweichung von 3 mm nicht überschreitet. Prüfverfahren und Vorgehen zur Ermittlung der geometrischen Abweichungen siehe DIN EN 249:2010 Anhang A. Üblicherweise wird dieses Maß von Stahl/Mineralguss und von einigen Acrylwannenherstellern eingehalten, ist aber eigenverantwortlich zu überprüfen.

» Montagerahmen SF Rechteck Universal

Verwendungszweck

- Montagerahmen für den Einbau von flachen rechteckigen Duschwannen aus Stahl, Acryl, Mineralguss¹⁾

Eigenschaften

- für Duschwannen von 700 x 700 mm bis 1200 x 1200 mm²⁾
- höhenverstellbar von 65 mm bis 190 mm
- mit Zubehör höhenverstellbar von 55 mm bis 230 mm
- ADS (Anti-Dreh & Schallschutz-System)

Lieferumfang

- 1 Montagerahmen
- 8 höhenverstellbare Schraubfüße
- 1 EasyLift zur Abstützung
- 1 Ecktraverse
- 4 Bodenlaschen
- 8 Adapterhülsen (25 mm Erhöhung)
- 8 Adapterhülsen (50 mm Erhöhung)
- Befestigungsmaterial

Zubehör

- für die Montage ist die Verwendung eines PU-Klebers erforderlich, z. B. MEPA-Multikraftkleber (Art.-Nr. 150192)
- mit Zubehör (Art.-Nr. 150198)
Höhenverstellung auf 55 mm reduzierbar
- mit Zubehör (Art.-Nr. 150171)
Höhenverstellung auf 230 mm erweiterbar
- mit Zubehör (Art.-Nr. 150197) erweiterbar für Einbausituationen mit einem an der Wand verlaufenden Ablaufrohr

Art.-Nr. 150182

1) **Mineralguss:** Bei der Montage von Mineralgusswannen muss gewährleistet sein, dass alle 60 cm ein tragender Auflagepunkt für den Montagerahmen vorhanden ist. Duschwannen mit nicht tragenden Verrippungen sind nicht geeignet. Die Duschwanne muss vom Hersteller für die Montage mit Wannenußen freigegeben sein.

2) **Acryl:** Bei Acrylwannen mit mind. einer Kantenlänge größer 100 cm ist generell der Montagerahmen SF 120/180 (Art.-Nr. 150177) zu verwenden.

Montagerahmen SF Acryl

Speziell für Acryl-Duschwannen

Gleicht Unebenheiten an der Wannenrandunterseite automatisch aus.

Speziell entwickelt für Duschwannen mit unebenem Wannenranduntergrund ist der Montagerahmen SF für Acrylwannen ideal ausgestattet für Acrylwannen ab 65 mm Einbauhöhe. Der Montagerahmen SF Acryl gleicht Wannenebenheiten der Wannenrandunterseite perfekt aus. Die federgelagerten Stifte der Mittenrandabstützungen werden an den Wannenrand gedrückt und passen sich Unebenheiten automatisch an.

Fixiert durch eingespritzten 2K-Epoxidharzklebstoff ist die Abstützung dauerhaft stabil und hoch belastbar. Das optimiert die Montage und lässt keinen Raum für böse Überraschungen durch eine instabile Duschwanne. Auch der Montagerahmen SF Acryl ist einfach verstellbar in der Länge und hat eine werkzeuglose Höhenanpassung.

Die Ecktraverse MR SF ermöglicht es, den höhenverstellbaren Wannenuß flexibel in der Ecke anzubringen, z. B. in Einbausituationen, bei denen der Ablauf senkrecht in der Ecke verläuft. Sie ist Bestandteil der Montagerahmen SF sowie einzeln als Zubehör erhältlich.



» Montagerahmen SF Rechteck Acryl

Verwendungszweck

- Montagerahmen für den Einbau von flachen rechteckigen Duschwannen aus Acryl

Eigenschaften

- für Acryl-Duschwannen von 700 x 700 mm bis 1000 x 1000 mm
- mit Zubehör bis 1200 x 1200 mm
- höhenverstellbar von 65 mm bis 190 mm
- mit Zubehör höhenverstellbar bis 230 mm
- ADS (Anti-Dreh & Schallschutz-System)

Im Lieferumfang jedes MR SF Acryl enthalten:
2K Epoxidharzklebstoff und
2-Funktionen Hilfswerkzeug



Lieferumfang

- 1 Montagerahmen
- 8 höhenverstellbare Schraubfüße
- 1 EasyLift zur Abstützung
- 1 Ecktraverse
- 4 Bodenlaschen
- 8 Adapterhülsen (25 mm Erhöhung)
- 8 Adapterhülsen (50 mm Erhöhung)
- 2K Epoxidharzklebstoff
- 2-Funktionen Hilfswerkzeug
- Befestigungsmaterial

Zubehör

- für die Montage ist die Verwendung eines PU-Klebers erforderlich, z. B. MEPA-Multikraftkleber (Art.-Nr. 150192)
- mit Zubehör (Art.-Nr. 150194) erweiterbar bis 1200 x 1200 mm
- mit Zubehör (Art.-Nr. 150171) Höhenverstellung auf 230 mm erweiterbar

Art.-Nr. 150183

Montagerahmen SF XL Universal

Für große Duschwannen

Der Montagerahmen SF Rechteck XL Universal für die Montage großzügiger Duschwannen ab nur 55 mm Einbauhöhe.

Für extra großzügige Duschwannen ab 55 mm Einbauhöhe steht der Montagerahmen SF Rechteck XL 100/180 Universal zur Verfügung – einfach ablängbar und verstellbar bis 100 x 180 cm (für Acrylwannen bis 100 x 160 cm). Die Montageschritte erfolgen bequem von oben – und bieten durch das durchdachte Konzept einen fachgerechten und standstabilen Einbau. Die Stabilität für großzügige Stahlwannen stellen nicht nur die 12 standfesten, höhenverstellbaren Schraubfüße sicher – für die mittlere Abstützung sind 3 EasyLift-Wannenfüße enthalten.

Bestandteil des Montagerahmens SF XL Universal ist auch die Ecktraverse MR SF – für noch mehr Flexibilität bei der Montage, z. B. bei einem in der Ecke liegenden Ablaufanschluss.

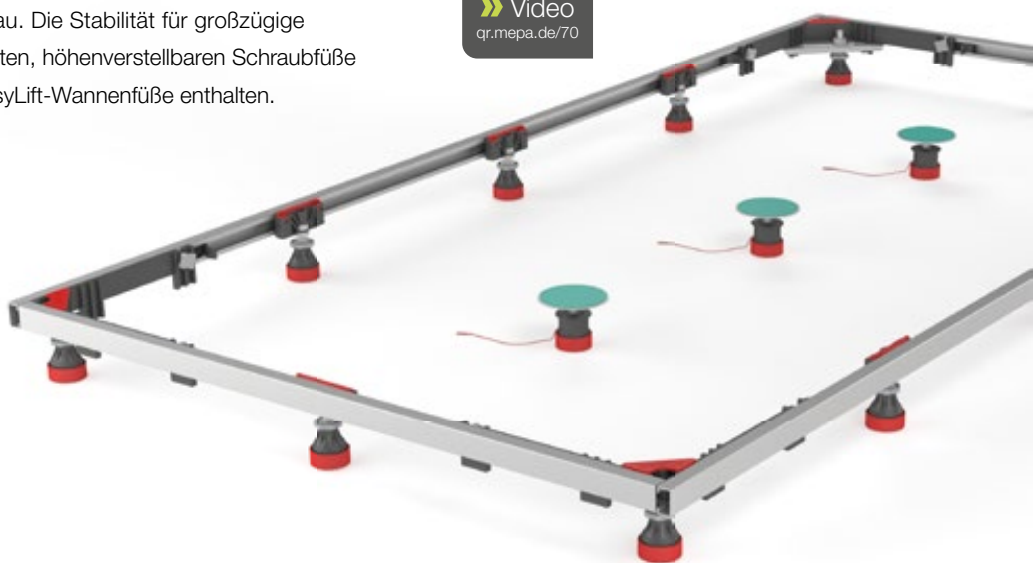

Der Montagerahmen XL Universal (Art.-Nr. 150184) ist ausgelegt für Duschwannen, deren Ebenheit der Randoberfläche und/oder deren Geradheit der Randunterkante eine Abweichung von 3 mm nicht überschreitet. Prüfverfahren und Vorgehen zur Ermittlung der geometrischen Abweichungen siehe DIN EN 249:2010 Anhang A. Üblicherweise wird dieses Maß von Stahl/Mineralguss und von einigen Acrylwannenherstellern eingehalten, ist aber eigenverantwortlich zu überprüfen.

» Montagerahmen SF Rechteck XL Universal

Verwendungszweck

- Montagerahmen für den Einbau von flachen rechteckigen Duschwannen aus Stahl, Acryl, Mineralguss¹⁾

Eigenschaften

- für Duschwannen von 700 x 700 bis 1000 x 1800 mm²⁾
- höhenverstellbar von 65 mm bis 190 mm
- mit Zubehör höhenverstellbar von 55 mm bis 230 mm
- ADS (Anti-Dreh & Schallschutz-System)

Lieferumfang

- 1 Montagerahmen
- 12 höhenverstellbare Schraubfüße
- 3 EasyLift zur Abstützung
- 1 Ecktraverse
- 4 Bodenlaschen
- 12 Adapterhülsen (25 mm Erhöhung)
- 12 Adapterhülsen (50 mm Erhöhung)
- Befestigungsmaterial

Zubehör

- für die Montage ist die Verwendung eines PU-Klebers erforderlich, z. B. MEPA-Multikraftkleber (Art.-Nr. 150192)
- mit Zubehör (Art.-Nr. 150198)
Höhenverstellung auf 55 mm reduzierbar
- mit Zubehör (Art.-Nr. 150171)
Höhenverstellung auf 230 mm erweiterbar
- mit Zubehör (Art.-Nr. 150197) erweiterbar für Einbausituationen mit einem an der Wand verlaufenden Ablaufrohr

Art.-Nr. 150184

1) **Mineralguss:** Bei der Montage von Mineralgusswannen muss gewährleistet sein, dass alle 60 cm ein tragender Auflagepunkt für den Montagerahmen vorhanden ist. Duschwannen mit nicht tragenden Verrippungen sind nicht geeignet. Die Duschwanne muss vom Hersteller für die Montage mit Wannenfüßen freigegeben sein.

2) **Acryl:** Freigabe bei Acrylwannen bis 1600 mm.

Montagerahmen SF 120/180

Der Neue für große Duschwannen

Der Nachfolger unseres bewährten Montagerahmen SF Rechteck 150/180 für die Montage extraflacher und superflacher Stahl- und Acrylwannen.

Die verstellbaren Montageteile wie Füße, Eck- und Wandwinkel sind mit einem Klick- bzw. Drehsystem ausgestattet. Der Montagerahmen ist flexibel verstell- und ablängbar von 70 x 70 cm bis 120 x 180 cm, mit Zubehör bis 150 x 180 bzw. 120 x 210 cm. Mit den werkzeuglos arretierbaren Verbindern können die Profile schnell verbunden werden. Zur stufenlosen Größeneinstellung reicht das Lösen der beiden gelb markierten Flügelschrauben an den Eckwinkeln. Auch das Kürzen der Profile kann ohne Demontage erfolgen. Im Eckbereich sitzen keine Füße, sodass Abflussleitungen problemlos Platz finden.

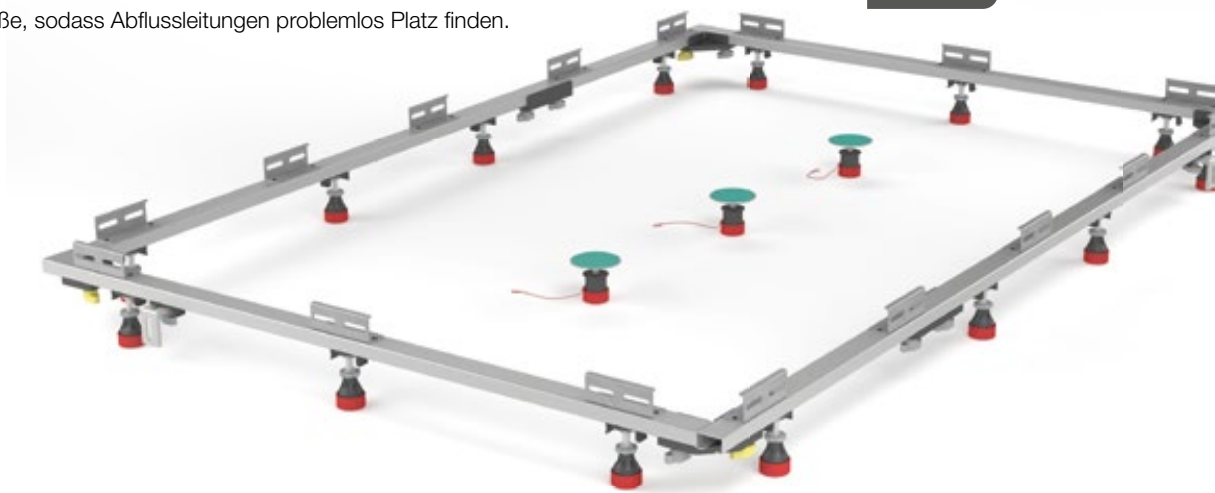

Bauseits kürzbar für Duschwannen mit Grundrissform einer Badewanne, z. B. 1700 x 700 mm oder 1800 x 800 mm, kürzbar bis 700 x 700 mm. Der Montagerahmen SF 120/180 (Art.-Nr. 150177) ist ausgelegt für Duschwannen, deren Ebenheit der Randoberfläche und/oder deren Geradheit der Randunterkante eine Abweichung von 3 mm nicht überschreitet. Prüfverfahren und Vorgehen zur Ermittlung der geometrischen Abweichungen siehe DIN EN 249:2010 Anhang A. Üblicherweise wird dieses Maß eingehalten, ist aber eigenverantwortlich zu überprüfen.

» Montagerahmen SF Rechteck 120/180

Verwendungszweck

- Montagerahmen für den Einbau von flachen rechteckigen Duschwannen aus Stahl, Acryl

Eigenschaften

- für Duschwannen von 700 x 700 bis 1200 x 1800 mm
- mit Zubehör bis 1500 x 1800 mm oder 1200 x 2100 mm
- höhenverstellbar von 95 bis 190 mm
- ADS (Anti-Dreh & Schallschutz-System)

Lieferumfang

- 1 Montagerahmen
- 16 höhenverstellbare Schraubfüße
- 2 Verbinder
- 3 EasyLift zur Abstützung
- 2 Wandwinkel
- 4 Eckwinkel
- 6 Bodenlaschen
- 16 Adapterhülsen (25 mm Erhöhung)
- 16 Adapterhülsen (15 mm Erhöhung)
- 16 Auflagewinkel
- Befestigungsmaterial

Zubehör

- für die Montage ist die Verwendung eines PU-Klebers erforderlich, z. B. MEPA-Multikraftkleber (Art.-Nr. 150192)
- mit Zubehör (Art.-Nr. 150173) verlängerbar bis 1500 x 1800 mm oder 1200 x 2100 mm

Art.-Nr. 150177

Montagerahmen SF Mineralguss

Für Mineralguss-Duschwannen

Der Montagerahmen für Mineralguss-Duschwannen und eine schnelle, überwiegend werkzeuglose Montage.

Der Montagerahmen SF Mineralguss wurde speziell für Duschwannen aus Mineralguss entwickelt und ist geeignet für Wannen von 70 x 70 bis 120 x 120 cm und Einbauhöhen von 55 bis 190 mm. Dank seiner durchdachten Technik können Mineralgusswannen schnell und überwiegend werkzeuglos installiert werden. So sind z. B. alle verstellbaren Montageteile wie Füße, Eck- und Wandwinkel mit einem Klick- bzw. Drehsystem ausgestattet.

An den Eckwinkeln reicht das Lösen der gelben Flügelschrauben, um den Montagerahmen stufenlos einzustellen. Auch das Kürzen der Profile kann ohne Demontage erfolgen. Im Eckbereich sitzen keine Füße, sodass Abflussleitungen problemlos Platz finden. Bei Duschwannen mit glattem Untergrund können Hindernisse ohne Zubehör entlang der Seiten umgangen werden.

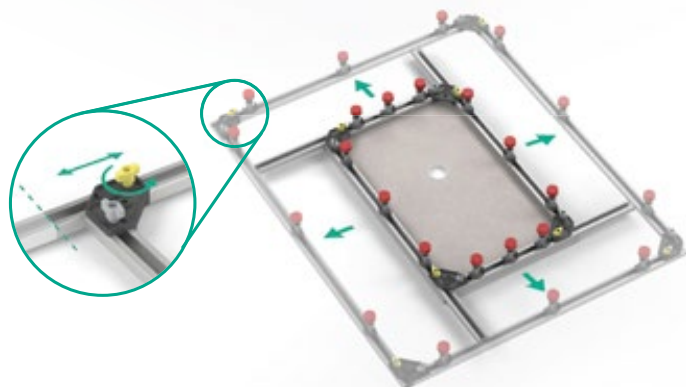

» Montagerahmen SF Mineralguss

Verwendungszweck

- Montagerahmen für den Einbau von schweren flachen rechteckigen Mineralgussduschwannen

Eigenschaften

- für Mineralguss-Duschwannen von 700 x 700 bis 1200 x 1200 mm
- höhenverstellbar von 55 bis 190 mm
- ADS (Anti-Dreh & Schallschutz-System)

Lieferumfang

- 1 Montagerahmen (4 C-Profile 1180 mm und 4 Eckwinkel)
- 13 höhenverstellbare Schraubfüße
- 1 Rolle Gleitband MEPA EasyMove
- 1 EasyLift zur Abstützung
- 2 Wandwinkel
- 4 Bodenlaschen
- 13 Adapterhülsen (25 mm Erhöhung)
- 13 Adapterhülsen (50 mm Erhöhung)
- Befestigungsmaterial

Art.-Nr. 150178

Montagerahmen SF Mineralguss XL

Für große Mineralguss-Duschwannen

Speziell entwickelt für die Montageanforderungen großer und schwerer Duschwannen aus Mineralguss.

Für große Mineralguss-Duschwannen bis 120 x 180 cm steht der Montagerahmen SF Mineralguss XL zur Verfügung. Besonders clever ist unser speziell entwickeltes Gleitband MEPA EasyMove – dadurch kann die Wanne ganz einfach über den Rahmen geschoben werden. Der Wandwinkel kann mittels der praktischen Klickfunktion in das Profil eingesetzt werden und dient als Gegendruckpunkt beim Schieben der Duschwanne.

Mit den im Lieferumfang enthaltenen Verbindern können die Profile schnell und werkzeuglos miteinander verbunden werden. Natürlich sind auch beim Montagerahmen SF Mineralguss XL alle anderen verstellbaren Montageteile mit Klick- bzw. Drehsystem ausgestattet.

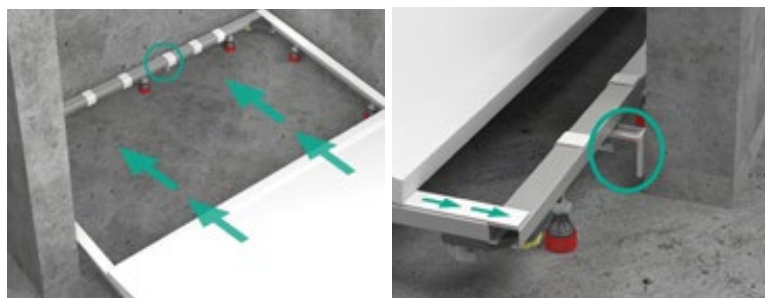
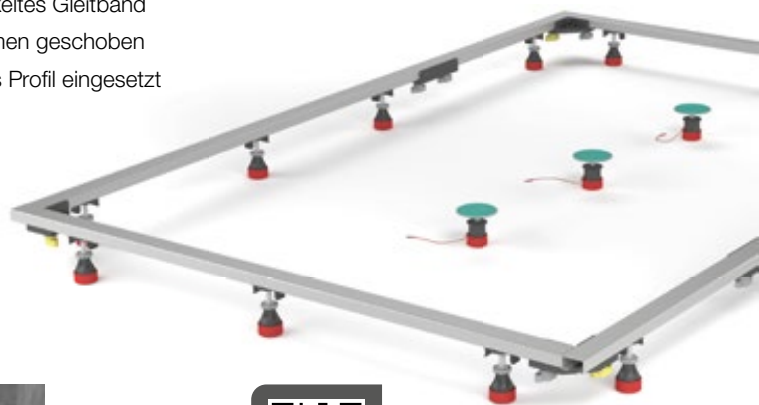

» Montagerahmen SF Mineralguss XL

Verwendungszweck

- Montagerahmen für den Einbau von schweren flachen rechteckigen Mineralgussduschwannen

Eigenschaften

- für Mineralguss-Duschwannen von 700 x 700 bis 1200 x 1800 mm
- mit Zubehör bis 1500 x 1800 mm oder 1200 x 2100 mm
- höhenverstellbar von 55 bis 190 mm
- ADS (Anti-Dreh & Schallschutz-System)

Lieferumfang

- 1 Montagerahmen (4 C-Profile 1180 mm, 2 C-Profile 590 mm und 4 Eckwinkel)
- 15 höhenverstellbare Schraubfüße
- 1 Rolle Gleitband MEPA EasyMove
- 2 Verbinder
- 3 EasyLift zur Abstützung
- 2 Wandwinkel
- 6 Bodenlaschen
- 15 Adapterhülsen (25 mm Erhöhung)
- 15 Adapterhülsen (50 mm Erhöhung)
- Befestigungsmaterial

Zubehör

- mit Zubehör (Art.-Nr. 150173) verlängerbar bis 1500 x 1800 mm oder 1200 x 2100 mm

Art.-Nr. 150179

Montagerahmen SF 5-Eck / ¼-Kreis

Viel Platz auf kleinem Raum

Optimiert für die Montage von 5-Eck- und ¼-Kreis-Wannen, lässt er keinen Raum für böse Überraschungen durch eine instabile Duschwanne.

Eine 5-Eck- oder ¼-Kreis-Wanne bietet eine elegante und gleichzeitig platzsparende Lösung, besonders in kleinen Bädern. Sie fügt sich ideal in den Eckbereich ein und schafft im umgebenden Bad zusätzliche Fläche.

Durch die abgeschrägte Form des Montagerahmens liegen 5-Eck- und ¼-Kreis-Wannen umlaufend auf dem Rahmen auf und werden so optimal abgestützt. Der EasyLift-Wannenfuß sorgt für eine sichere Abstützung in der Mitte.

Der Montagerahmen ist geeignet für Duschwannen in einer Größe von 70 x 70 bis 120 x 120 cm und ab einer Einbauhöhe von 120 mm. Wie bei allen MEPA Montagerahmen erfolgen alle Montageschritte bequem von oben.



Der Montagerahmen 5-Eck / ¼-Kreis (Art.-Nr. 150185) ist ausgelegt für Duschwannen, deren Ebenheit der Randoberfläche und/oder deren Geradheit der Randunterkante eine Abweichung von 3 mm nicht überschreitet. Prüfverfahren und Vorgehen zur Ermittlung der geometrischen Abweichungen siehe DIN EN 249:2010 Anhang A. Üblicherweise wird dieses Maß von Stahl/Mineralguss und von einigen Acrylwannenherstellern eingehalten, ist aber eigenverantwortlich zu überprüfen.

» Montagerahmen SF 5-Eck / ¼-Kreis

Verwendungszweck

- Montagerahmen für den Einbau von flachen 5-Eck- & ¼-Kreis-Duschwannen aus Stahl, Acryl, Mineralguss

Eigenschaften

- für Duschwannen von 700 x 700 bis 1200 x 1200 mm
- höhenverstellbar von 120 bis 190 mm
- ADS (Anti-Dreh & Schallschutz-System)

Lieferumfang

- 1 Montagerahmen
- 8 höhenverstellbare Schraubfüße
- 1 EasyLift zur Abstützung
- 1 Ecktraverse
- 3 Bodenlaschen
- Befestigungsmaterial

Zubehör

- für die Montage ist die Verwendung eines PU-Klebers erforderlich, z. B. MEPA-Multikraftkleber (Art.-Nr. 150192)
- mit Zubehör (Art.-Nr. 150197) erweiterbar für Einbausituationen mit einem an der Wand verlaufenden Ablaufrohr

Art.-Nr. 150185

1) **Mineralguss:** Bei der Montage von Mineralgusswannen muss gewährleistet sein, dass alle 60 cm ein tragender Auflagepunkt für den Montagerahmen vorhanden ist. Duschwannen mit nicht tragenden Verrippungen sind nicht geeignet. Die Duschwanne muss vom Hersteller für die Montage mit Wannenfüßen freigegeben sein.

BW-5 Maxi/BW-5 SF

Der Duschwannenfuß, der alles kann

Die Duschwannenfüße BW-5 Maxi und BW-5 SF sind universell einsetzbar für Duschwannen von 70 x 70 cm bis 100 x 100 cm.

Der BW-5 Maxi und BW-5 SF sind anpassungsfähig in jede Richtung. Ausziehbar, verstellbar und auf der Schiene verschiebbare selbstklebende Auflagepunkte passen sich punktgenau vielen Wannenmodellen an.

Die schallgedämmten Füße ermöglichen den Einsatz direkt auf dem Rohbetonboden oder dem Estrich. Dank des großen Breiten-, Höhen- und Tiefeneinstellbereiches sind die Duschwannenfüße in nahezu jeder Einbausituation die richtige Wahl.

Für superflache Duschwannen ist der BW-5 SF ideal ausgelegt. Eine Höheneinstellung von minimal 85 mm ermöglicht den ebenerdigen Einbau bei der Montage auf der Rohbetondecke.



Duschwannenfuß
BW-5 SF



Duschwannenfuß
BW-5 Maxi



» Duschwannenfuß BW-5 Maxi

Verwendungszweck

- Duschwannenfuß für den Einbau von Rechteck-, 5-Eck- & ¼-Kreis-Duschwannen aus Stahl, Acryl, Mineralguss

Eigenschaften

- für Duschwannen von 700 x 700 bis 1000 x 1000 mm
- höhenverstellbar von 100 bis 185 mm
- ADS (Anti-Dreh- & Schallschutz-System)
- Verstellzieher zur Befestigung von Acrylwannen

Lieferumfang

- 1 Duschwannenfuß
- 5 höhenverstellbare Schraubfüße
- Befestigungsmaterial (Schrauben für Acrylwannen)

Zubehör

- Wannenanker bei Stahlwannen
- Wannenleisten bei Stahl-, Acryl-, Mineralgusswannen

Art.-Nr. 150130

» Duschwannenfuß BW-5 SF

Verwendungszweck

- Duschwannenfuß für den Einbau von superflachen Rechteck-, 5-Eck- & ¼-Kreis-Duschwannen aus Stahl, Acryl, Mineralguss

Eigenschaften

- für Duschwannen von 700 x 700 bis 1000 x 1000 mm
- höhenverstellbar von 85 bis 105 mm
- ADS (Anti-Dreh- & Schallschutz-System)
- Verstellzieher zur Befestigung von Acrylwannen

Lieferumfang

- 1 Duschwannenfuß
- 5 höhenverstellbare Schraubfüße
- Befestigungsmaterial (Schrauben für Acrylwannen)

Zubehör

- Wannenanker bei Stahlwannen
- Wannenleisten bei Stahl-, Acryl-, Mineralgusswannen

Art.-Nr. 150140

Zubehör für Montagerahmen

» Höhenverstellung EasyLift



Die EasyLift-Funktion wurde von MEPA speziell für die montagefreundliche, stabile Mittenabstützung von Duschwannen entwickelt (bei Montage mit einem Montagerahmen SF). Ganz easy lässt sich der EasyLift-Wannenfuß nach der Montage der Duschwanne durch Ziehen an der Schnur ausfahren.

Verwendungszweck

- EasyLift-Wannenfuß zur zusätzlichen Abstützung von Duschwannen aus Stahl, Acryl, Mineralguss

Eigenschaften

- höhenverstellbar von 55 bis 190 mm
- ADS (Anti-Dreh & Schallschutz-System)

Lieferumfang

- 1 EasyLift
- 2 Adapterhülsen (25 mm Erhöhung)
- 2 Adapterhülsen (50 mm Erhöhung)
- Befestigungsmaterial (Schrauben für Acrylwannen)

Art.-Nr. 150193

» Erweiterungs-Set Ecktraverse MR SF

Mit dem Erweiterungs-Set Ecktraverse können die höhenverstellbaren Wannenfüße bei den Montagerahmen SF flexibel im Eckbereich angebracht werden, z. B. bei Situationen mit in der Ecke liegendem Ablauf.

Verwendungszweck

- zur Erweiterung der Einbausituation mit einem Montagerahmen SF, bei einem an der Wand verlaufenden Ablaufrohr

Eigenschaften

- zur Überbrückung der Wannenfüße eines Montagerahmens bei einem Hindernis
- höhenverstellbar von 55 bis 190 mm

Lieferumfang

- 1 Ecktraverse
- 2 EasyLift zur Abstützung
- Befestigungsmaterial

Art.-Nr. 150197



» Video
qr.mepa.de/68



Stahl, Mineralguss



Stahl, Acryl, Mineralguss

» Erweiterungs-Set MR SF Acryl 120/120

Mit dem Erweiterungs-Set kann die Rahmengröße des Montagerahmens SF Rechteck 100/100 Acryl bis auf 120 x 120 cm erweitert werden. Die zusätzlichen Mittenrandabstützungen sind ebenfalls mit federgelagerten Stiften ausgestattet, die sich Unebenheiten am unteren Wannenrand automatisch anpassen.

Verwendungszweck

- zur Erweiterung des Montagerahmens SF Acryl (Art.-Nr. 150183) von 1000 x 1000 mm bis 1200 x 1200 mm

Eigenschaften

- höhenverstellbar von 65 bis 190 mm
- ADS (Anti-Dreh & Schallschutz-System)

Lieferumfang

- 4 selbstnivellierende Randabstützungen
- Befestigungsmaterial

Art.-Nr. 150194



» Profilverlängerung MR SF



Mit der Profilverlängerung MR SF kann die Rahmengröße des Montagerahmens SF Rechteck 120/180 oder Mineralguss XL von 120 x 180 cm auf max. 150 x 180 cm bzw. 120 x 210 cm erweitert werden.

Verwendungszweck

- zur Verlängerung des Montagerahmens SF Rechteck 120/180 (Art.-Nr. 150177) oder Mineralguss XL (Art.-Nr. 150179) von 1200 x 1800 mm auf 1500 x 1800 mm bzw. 1200 x 2100 mm

Eigenschaften

- höhenverstellbar von 95 bis 190 mm
- ADS (Anti-Dreh & Schallschutz-System)

Lieferumfang

- 2 Stahlprofile C22 mit Lochbohrung, je 280 mm lang
- 2 höhenverstellbare Schraubfüße
- je 2 Auflagewinkel
- 2 Bodenlaschen
- je 2 Adapterhülsen in 15, 25 mm
- Befestigungsmaterial

Art.-Nr. 150173

» MEPA-Multikraftkleber



Der MEPA-Multikraftkleber auf Basis 1K-Hybrid-Polymer STP fixiert die Abstützung von Duschwannen dauerhaft stabil und hoch belastbar. Passend zu den Montagerahmen SF. Zudem kann er zur Verklebung der Anti-Dröhn-Matten mit einem Wannenkörper eingesetzt werden.

Verwendungszweck

- zur Verklebung der Montagerahmen SF und ADM-Matten mit einem Wannenkörper

Eigenschaften

- 310 ml/470 g
- auf Basis 1K-Hybrid-Polymer STP
- Temperaturbeständigkeit von -40 °C bis +90 °C

- Anfangsfestigkeit: ca. 15 Min.; voll belastbar nach ca. 24 Std. bei einer 3 mm Raupe

Lieferumfang

- 1 Eurokartusche

Art.-Nr. 150192

» Erweiterungs-Set MR SF Ultraflach



Flach, flacher, ultraflach – mit dem Erweiterungs-Set MR SF Ultraflach kann die Minimalbauhöhe der Montagerahmen SF Universal und XL Universal bis auf 55 mm reduziert werden. Zur Montage werden die Montagerahmenfüße gegen die im Erweiterungs-Set Ultraflach enthaltenen Fußelemente ausgetauscht.

Verwendungszweck

- zur Reduzierung der Einbauhöhe eines Montagerahmens SF

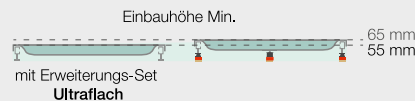

Eigenschaften

- Reduzierung der Einbauhöhe auf 55 mm

Lieferumfang

- 3 Ecktraversen
- 8 zusätzliche Fußelemente
- Befestigungsmaterial

Art.-Nr. 150198



» Video
qr.mepa.de/67

» Erweiterungs-Set MR SF Extrahoch



Mit dem Erweiterungs-Set MR SF Extrahoch kann die Maximalbauhöhe der Montagerahmen SF Universal, Acryl und XL Universal auf 230 mm ganz einfach mit den zusätzlichen Adapterhülsen erweitert werden. Zusätzliche Stabilität schaffen die im Set ebenfalls enthaltenen Wandbefestigungen.

Verwendungszweck

- zur Erweiterung der Einbauhöhe eines Montagerahmens SF

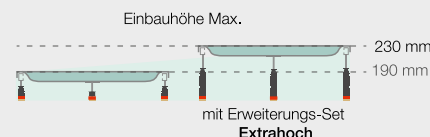

Eigenschaften

- Erweiterung der Einbauhöhe auf 230 mm

Lieferumfang

- 2 Wandwinkel
- 15 Adapterhülsen (50 mm Erhöhung)
- Befestigungsmaterial

Art.-Nr. 150171



» Video
qr.mepa.de/66

A portrait of a man with a full, well-groomed brown beard and mustache. He has light-colored hair and is looking directly at the camera with a serious expression. He is wearing a dark grey t-shirt and a watch on his left wrist. His arms are crossed. The background is dark and textured.

**Innovative
Sanitärtechnik
für Andersmacher**

WS grip KALDEWEI/BETTE

Rasant schnell montiert

**Blitzschnell montiert, standstabil verbunden – der Wannenfuß
WS grip für Stahl-Badewannen von Kaldewei und Bette.**

Rationell und schnell montiert, mit wenigen Arbeitsschritten. Die metallverstärkten Halterungen sorgen für eine dauerhafte und stabile Verbindung. Die komfortable Justierung der Schraubfüße mit großem Verstellbereich von 130 mm bis 260 mm garantiert Flexibilität bei der Montage. Die hochwertigen, schallgedämmten Schraubfüße sind zudem mit ADS-System (Anti-Dreh- und Schallschutz-System) ausgestattet.

Einstecken – ausrichten – festziehen.

Die Nocken oder Arretierstreifen an den speziell entwickelten Wannenfüßen lassen sich in die bereits an der Wanne werkseitig angebrachte, herstellerspezifische Halterung arretieren und sorgen für eine dauerhafte und stabile Verbindung.



Vielseitig in der Höhe verstellbar –
Gewindehülse und Gewindebolzen
sind individuell justierbar.



WS grip KALDEWEI



WS grip BETTE

» Badewannenfuß WS grip KALDEWEI

Verwendungszweck

- Badewannenfuß für den Einbau von Kaldewei Badewannen aus Stahl

Eigenschaften

- höhenverstellbar von 130 bis 260 mm
- ADS (Anti-Dreh- & Schallschutz-System)

Lieferumfang

- 1 Badewannenfuß
- 2 Traversen
- 4 höhenverstellbare Schraubfüße

Zubehör

- Wannenanker oder Wannenleisten

Art.-Nr. 110020

» Badewannenfuß WS grip BETTE

Verwendungszweck

- Badewannenfuß für den Einbau von Bette Badewannen aus Stahl

Eigenschaften

- höhenverstellbar von 130 bis 260 mm
- ADS (Anti-Dreh- & Schallschutz-System)

Lieferumfang

- 1 Badewannenfuß
- 2 Traversen
- 4 höhenverstellbare Schraubfüße

Zubehör

- Wannenanker oder Wannenleisten

Art.-Nr. 110025

WSuni/WS-Plus

Passend eingestellt – für stabile und leichte Montage

Der MEPA Wannenuß WSuni passt sich dreidimensional allen Wannengrößen und -formen sowie Befestigungstechniken an.

Unabhängig von der Größe, der Form und dem Fabrikat der Wanne – der MEPA Wannenuß WSuni passt einfach. Für alle Stahl-Badewannen bis 1800 x 800 mm und einer Materialstärke ab 2,3 mm bietet er stabilen Stand. Die höhenverstellbaren Füße mit schwenkbarer Wannenauflage sind einzeln seitlich verschiebbar. Die großflächigen Wannenauflagen passen sich schwenkbar der Wölbung an und sind selbstklebend ausgestattet.

Mit dem **WS-Plus** ist ein Satz Wannenanker zur fachgerechten Wannenrandabstützung bereits im Lieferumfang enthalten.



Badewannenfuß
WS-Plus

» Badewannenfuß WSuni

Verwendungszweck

- Badewannenfuß für den Einbau von Badewannen aus Stahl

Eigenschaften

- für Badewannen bis 1800 x 800 mm
- höhenverstellbar von 180 bis 265 mm
- ADS (Anti-Dreh- & Schallschutz-System)

Lieferumfang

- 1 Badewannenfuß
- 2 Traversen
- 4 höhenverstellbare Schraubfüße
- 1 Verbindungsschiene

Zubehör

- Wannenanker oder Wannenleisten

Art.-Nr. 110015

» Badewannenfuß WS-Plus

Verwendungszweck

- Badewannenfuß mit Wannenanker für den Einbau von Badewannen aus Stahl

Eigenschaften

- für Badewannen bis 1800 x 800 mm
- höhenverstellbar von 180 bis 265 mm
- ADS (Anti-Dreh- & Schallschutz-System)
- schallgedämmte Wannenrandabstützung

Lieferumfang

- 1 Badewannenfuß (2 Traversen, 4 höhenverstellbare Schraubfüße, 1 Verbindungsschiene)
- 3 Wannenanker (davon 2 mit Klemmbügel, Befestigungsmaterial)

Art.-Nr. 110010

WA/WA-Plus

Gut zu Fuß beim Einbau von Acryl-Badewannen

Passend für Acrylwannen mit einlaminiertem Bodenbrett bis 180 x 80 cm und Raumsparwannen.

Die Winkeltraversen lassen sich passend zur Wannenform individuell ablängen. Die Schraubfüße sind seitlich bis 130 mm versetzbar, daher keinerlei Probleme mit dahinter liegenden Rohrleitungen. Die Wannenfüße sind höhenverstellbar von min. 110 mm bis max. 190 mm.

Der **WA-Plus** in der optimalen Kombination von Wannenfuß WA mit einem Satz Wannenleisten für Badewannen zur fachgerechten Wannenrandabstützung ist einsetzbar für Acryl-Badewannen bis **190 x 90 cm**.



Badewannenfuß
WA-Plus

» Badewannenfuß WA

Verwendungszweck

- Badewannenfuß für den Einbau von Badewannen aus Acryl

Eigenschaften

- für Badewannen bis 1800 x 800 mm
- höhenverstellbar von 110 bis 190 mm
- seitlich versetzbar bis 130 mm
- ADS (Anti-Dreh- & Schallschutz-System)

Lieferumfang

- 1 Badewannenfuß
- 2 Traversen
- 4 höhenverstellbare Schraubfüße
- Befestigungsmaterial (Schrauben für Acrylwannen)

Zubehör

- Wannenleisten

Art.-Nr. 100030

» Badewannenfuß WA-Plus

Verwendungszweck

- Badewannenfuß mit Wannenleisten für den Einbau von Badewannen aus Acryl

Eigenschaften

- für Badewannen bis 1900 x 900 mm
- höhenverstellbar von 110 bis 190 mm
- seitlich versetzbar bis 130 mm
- ADS (Anti-Dreh- & Schallschutz-System)
- schallgedämmte Wannenrandabstützung

Lieferumfang

- 1 Badewannenfuß (2 Traversen, 4 höhenverstellbare Schraubfüße, Befestigungsmaterial, Schrauben für Acrylwannen)
- 3 Wannenleisten je 700 mm (2 Klemmbügel, 4 verschiebbare Leistenfixierungen, 1 T-Verbindungsstück, Befestigungsmaterial)

Art.-Nr. 100039

Wannenrandabstützung

Perfekte Randunterstützung

Ein starkes Programm zur Wannenrandabstützung von Stahl- und Acrylwannen

Die **Wannenanker** dienen in Verbindung mit den entsprechenden Wannenfüßen zur exakten Positionierung und schalldämmenden Verankerung an die Umschließungswände der Wanne. Sie stützen dabei den Wannenrand ab und fixieren ihn schalldämmend zur Wand. Das spezielle Montageraster bietet eine schnelle Höhenverstellbarkeit und führt zu einer formschlüssigen Verbindung. Der Klemmbügel wird werkzeuglos mit einer Rändelschraube arretiert.

Die **Wannenleisten** bieten die Möglichkeit weitreichender Randunterstützung und wirken den hohen Belastungen an den Wannenrändern entgegen. Klaffende, gerissene Silikonnähte am Wannenrand gehören damit zur Vergangenheit. Mehrere Dübelfixierungen gewährleisten eine sehr gute Kraftverteilung, optimal bei Montage an Leichtbauwänden. Für den Anpressdruck zur Wand hin sorgt der verstellbare Klemmbügel. Die Arretierung erfolgt schnell und werkzeuglos mittels einer Rändelmutter.

MEPA-Wannenanker und -leisten sind einzeln erhältlich und Bestandteil verschiedener MEPA Wannen-Sets 3s+.

Hält
den Rand.



Auch wenn's
mal **dicke** kommt.



Wannenanker

Die halten den Rand – sie sind die funktionalen und durchdachten Helfer für eine stabile Wannenrandbefestigung. Optimal für Stahlwannen.

» Produktinfos siehe Seite 26



Wannenleisten für Badewannen

Die leisten was – Satz für Badewannen aus Stahl, Mineralguss oder Acryl mit drei Wannenleisten und einem T-Verbindungsstück für eine besonders komfortable Montage.

» Produktinfos siehe Seite 27



Wannenleisten für Duschwannen

Die Bewährten, die jetzt noch mehr leisten – Satz für Duschwannen aus Stahl, Mineralguss oder Acryl mit zwei Wannenleisten.

» Produktinfos siehe Seite 27

Belastungen und Zugkräfte

An Bade- und Duschwannen aus Stahl, Acryl und anderen Werkstoffen werden hohe Anforderungen an die Statik gestellt. Die Zug- und Druckkräfte, die auf den Wannenkörper wirken, müssen daher sorgfältig abgefangen werden.

Die Kombination aus Wannenfuß und Wannenrandabstützung sorgt dafür, dass die auftretenden Kräfte aufgenommen werden und die Gesamtkonstruktion dauerhaft stabil und sicher über Jahre genutzt werden kann. Dabei müssen die Anforderungen an Statik, Schallschutz und Abdichtung stets im gleichen Umfang beachtet werden.

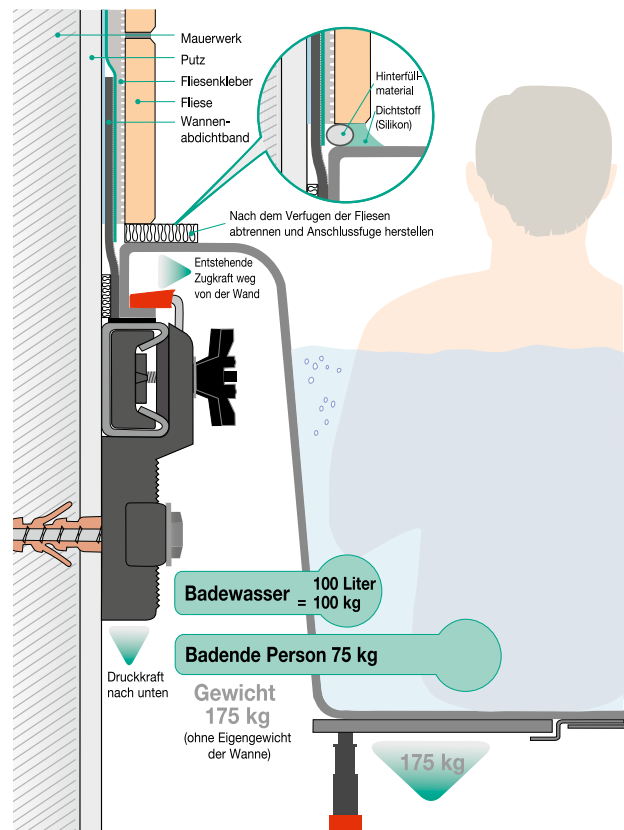

Wannenanker

Die halten den Rand

Der Klassiker, neu definiert – die äußerst flach konstruierten Wannenanker sorgen für eine schallschützende Verankerung und Abstützung des Wannenrandes. Das Montageraster bietet eine schnelle Höhenstellbarkeit und führt zu einer formschlüssigen Verbindung. Selbst wenn der Dübel nach einiger Zeit leicht nachgibt, bleibt der Formschluss erhalten. Der Klemmbügel wird werkzeuglos mittels einer Rändelschraube arretiert – das spart Zeit.

Sie sind die funktionalen und durchdachten Helfer für eine stabile und schalldämmende Wannenrandbefestigung und bieten praxisnahe Funktionen für eine fachgerechte und schnelle Montage.

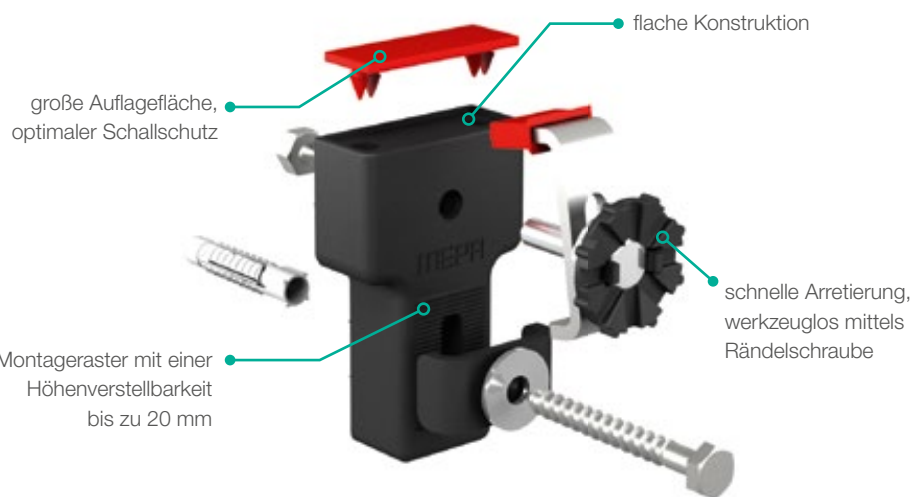

» Wannenanker

Verwendungszweck

- Wannenanker zur Befestigung und Unterstützung des Wannenrandes an der Wand bei Bade- und Duschwannen aus Stahl

Eigenschaften

- werkzeuglose Arretierung
- schalldämmte Auflageflächen
- Montageraster zur Höhenstellbarkeit bis 20 mm

Lieferumfang

- 3 Wannenanker, davon 2 Wannenanker mit Klemmbügel
- Befestigungsmaterial

Art.-Nr. 190021

Wannenleisten

Die leisten was

Die Bewährten, die noch mehr leisten. Die innovativen, praxisnahen MEPA Wannenleisten für eine sichere Randunterstützung sind maßgebend. Die Wannenleisten sind in zwei Ausführungen verfügbar. Jeweils komplett mit Befestigungsmaterial gibt es sie für Bade- und auch für Duschwannen: Optimal für Duschwannen mit zwei Wannenleisten oder für Badewannen mit drei Wannenleisten und einem T-Verbindungsstück für eine besonders komfortable Montage.



Durch ihre Randunterstützung wirken die Wannenleisten den hohen Belastungen an den Wannenrändern perfekt entgegen. Mehrere Dübelfixierungen gewährleisten eine sehr gute Kraftverteilung, optimal bei Montage an Leichtbauwänden. Mit nur einer einmaligen Ausrichtung können sie mittels T-Stück ganz einfach verlängert werden. Durch die passgenaue Verbindungstechnik und die Kantung des C-Profils wird eine automatische Justierung von zwei Wannenleisten erzielt.



» Wannenleisten für Badewannen

Verwendungszweck

- Wannenleisten zur Befestigung und Unterstützung des Wannenrandes an der Wand bei Badewannen aus Stahl, Acryl, Mineralguss

Eigenschaften

- Länge je Leiste 700 mm
- werkzeuglose Arretierung
- schallgedämmte Auflageflächen
- Montageraster zur Höhenverstellbarkeit bis 20 mm

Lieferumfang

- 3 Wannenleisten
- 2 Klemmbügel
- 4 verschiebbare Leistenfixierungen
- 1 T-Verbindungsstück
- Befestigungsmaterial

Art.-Nr. 190031

» Wannenleisten für Duschwannen

Verwendungszweck

- Wannenleisten zur Befestigung und Unterstützung des Wannenrandes an der Wand bei Duschwannen aus Stahl, Acryl, Mineralguss

Eigenschaften

- Länge je Leiste 700 mm
- werkzeuglose Arretierung
- schallgedämmte Auflageflächen
- Montageraster zur Höhenverstellbarkeit bis 20 mm

Lieferumfang

- 2 Wannenleisten
- 2 Klemmbügel
- 4 verschiebbare Leistenfixierungen
- Befestigungsmaterial

Art.-Nr. 190032

Wannenrandabdichtung

Alles sicher dicht mit MEPA Aquaproof

Andere können nur, was ihr Dichtband kann. Mit Aquaproof können alle gängigen Einbausituationen dauerhaft dicht realisiert werden. Für Dusch- und Badewannen aus Stahl, Acryl, Mineralguss oder Keramik. Erhöht mit Abmauerung, teileingelassen, bodengleich. Das Komplettsystem zur Wannenabdichtung – im Detail besser.

- 1 Abmauerung:**
Aquaproof Wannenabdichtband

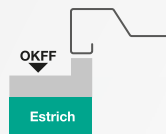

- 2 Teileingelassen:**
Aquaproof Wannenabdichtband
+ Aquaproof V-Ecken teileingelassen



- 3 Bodengleich:**
Aquaproof Wannenabdichtband
+ Aquaproof L- oder T-Ecken bodengleich

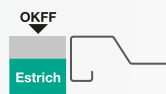

Aquaproof-Ecke
bodengleich

3 Bodengleich



Aquaproof-Ecke
bodengleich

Aquaproof Trennband

Das Abdichtband klebt nur, wo es soll – und die Höhenmarkierung ist mit einem Handgriff erledigt.

» Jetzt Gratismuster anfordern!

Neugierig auf Aquaproof? Dann bestellen Sie jetzt Ihr Gratismuster unter www.aquaproof.de/muster



1 Abmauerung



» Video
qr.mepa.de/94
Duschwanne



» Video
qr.mepa.de/95
Badewanne

• Das Runde ins Eckige

Im Eckbereich wird das Aquaproof Wannensabdichtband ganz einfach passgenau in jede Wandecke gedehnt.

• Aquaproof-Ecke teileingelassen



» Video
qr.mepa.de/98
Duschwanne

» Video
qr.mepa.de/99
Badewanne

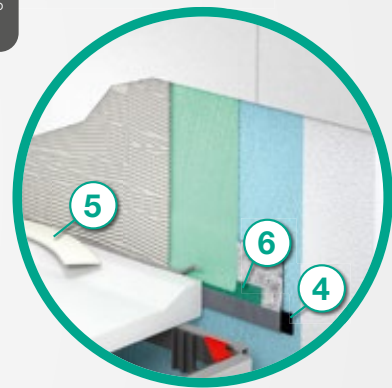

2 Teileingelassen

Eckabdichtung im Bodenbereich

durch einfache Überlappung des Aquaproof Wannensabdichtbandes

4 Das praktische Band für die schalldämmende Montage:

Aquaproof Schalldämmstreifen

5 Schützt die Wanne und bildet den Spalt zur Verfugung:

Aquaproof Fliesentrennstreifen

Abdichtung plus Schallschutz und Fliesentrennstreifen

Aquaproof Plus

6 Perfekter Langzeitschutz vor Beschädigung durch Schnitte oder Stiche:

Aquaproof Schnittschutzband



Abdichten ist Pflicht Silikon reicht nicht

MEPA redet Klartext

Wir haben für Sie die wichtigsten Inhalte der DIN 18534 zum Thema Abdichtung von Bade- und Duschwannen herausgesucht und „übersetzt“.

Zitat DIN 18534

Einleitung

„...Wirkung und Bestand der Abdichtung von Innenräumen hängen nicht nur von ihrer fachgerechten Planung und Ausführung ab, sondern auch von der abdichtungstechnisch zweckmäßigen Planung, Dimensionierung und Ausführung der Bauteile, auf die die Abdichtung aufgebracht wird. Diese Norm wendet sich daher nicht nur an den Abdichtungsfachmann, sondern auch an diejenigen, die für die Gesamtplanung und Ausführung des Bauwerks und seiner Bauteile verantwortlich sind, denn Wirkung und Bestand der Abdichtung hängen von der aufeinander abgestimmten Planung aller Beteiligten ab...“

Klartext by MEPA

Sie als Installateur sind neben dem Planen und Fliesenlegen ebenfalls für eine zuverlässige Abdichtung mitverantwortlich.

Stimmen Sie sich daher am besten immer mit den anderen Verantwortlichen schon im Vorfeld ab!

Zitat DIN 18534

4.1.9 Zuverlässigkeit

„Die Abdichtung muss ihre Funktion für die vorgesehene Nutzungsdauer mit ausreichender Zuverlässigkeit erfüllen. Die in dieser Norm geregelten Abdichtungsbauarten sind für die genannten Einwirkungsklassen grundsätzlich ausreichend zuverlässig. Weitergehende Anforderungen an die Zuverlässigkeit können sich auch aus den jeweiligen Bedingungen des planerischen Einzelfalles ergeben und sind ggf. auch maßgebend für die Auswahl einer geeigneten Abdichtungsbauart (siehe 8.3.3).“

Klartext by MEPA

Abdichtungen sind so zu planen und auszuführen, dass sie über die gesamte Dauer der Nutzung funktionieren. Im häuslichen Bad können das im Durchschnitt 20 bis 25 Jahre sein!

In dieser Norm werden unterschiedliche Arten der Abdichtung aufgeführt. Gleichzeitig gibt die Norm vor, welche Art bzw. Qualität die Abdichtung in Abhängigkeit der baulichen Situation haben muss.

Den Planer oder Bauherrn kann aber über die in dieser Norm festgelegten Abdichtungsanforderungen hinaus auch eine höherwertige Abdichtung fordern, wenn er dies für notwendig erachtet.



Eine zuverlässige Abdichtung kann z. B. so erfolgen - mit dem Wannensabdichtband MEPA Aquaproof

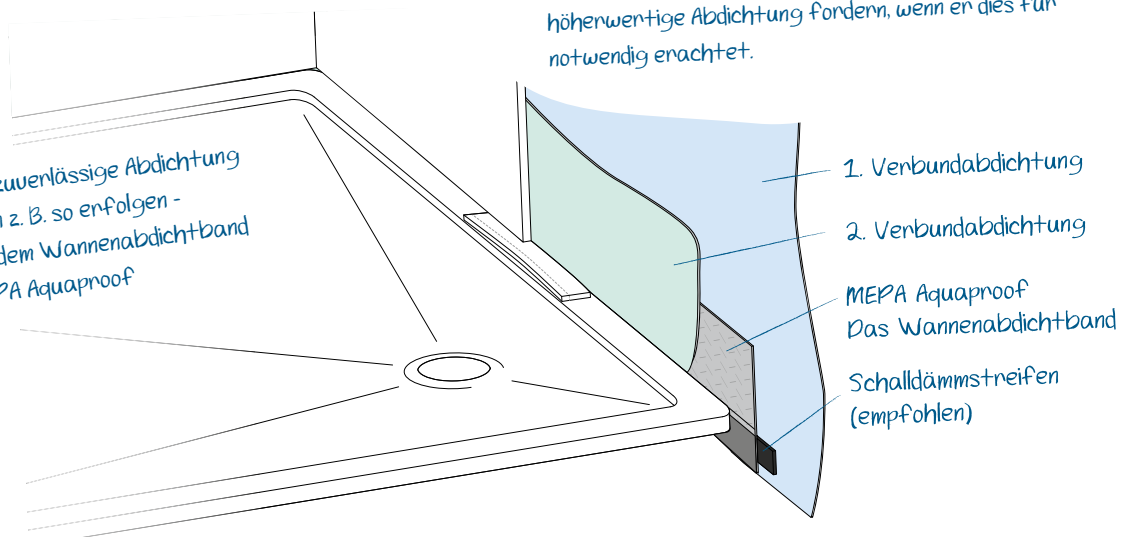

Gemäß der DIN 18534 ist für den zulässigen Einbau von Bade-/Duschwannen immer eine Abdichtung vorzunehmen.

Zitat DIN 18534

Schnittschutz

„...Am Übergang der Abdichtung zwischen Boden/Decke und Wand sowie in vertikalen Wandecken müssen in das flüssig zu verarbeitende Abdichtungsmaterial Stoffe wie z. B. Vliese, Dichtbänder (ggf. mit Schnittschutz) hinterlaufsicher eingearbeitet werden.“

Klartext by MEPA

Der Einsatz von einem Schnittschutz hinter Wartungsfugen, also auch im Bereich einer Bade-/Duschwanne, wird von der DIN 18534 **nicht gefordert**. Dieser ist aber **zu empfehlen**, um die Abdichtungsschichten bei der Wartung der Silikonfugen zu schützen.

Zitat DIN 18534

8.5.2 Abdichtung von Bereichen unter/hinter Bade- oder Duschwannen

„Bereiche unter/hinter Bade- oder Duschwannen sind vor Wassereinwirkung zu schützen. Die Abdichtung dieser Bereiche ist folgendermaßen auszuführen:

- Anschließen des Wannenrandes an die Abdichtungsschicht z. B. mit Wannenranddichtbändern bzw. Zargen

oder

- Fortführen der Abdichtung unter und hinter der Wanne ggf. mit Unterflur-Entwässerung.

Dichtstofffugen am Wannenrand stellen keine Abdichtung im Sinne dieser Norm dar.

Ist auf Flächen unter/hinter Bade- und Duschwannen eine Abdichtung geplant, dürfen dort nur die für die Wannen selbst erforderlichen Rohre und Leitungen geplant werden. Durchdringungen für diese Rohre und Leitungen sind so zu planen, dass die Abdichtung sicher anzuschließen ist.“

Klartext by MEPA

Es muss grundsätzlich abgedichtet werden. Zulässig sind hierfür z. B. Wannenabdichtbänder.

Dichtstofffugen - wie Silikonfugen - sind keine Abdichtung, sondern nur Wartungs- und Schönheitsfugen! Nur die Verwendung von Wannenabdichtbändern oder z. B. Bahnenabdichtung entsprechen den Ansprüchen dieser DIN.

Wird z. B. mit Bahnenabdichtung unter und hinter dem Wannenkörper gearbeitet, dürfen unter den Wannen nur Leitungen und Rohre verlegt werden, die für den Betrieb der Wanne notwendig sind. Das konventionelle Abdichten unter der Wanne ist oft mit Mehraufwand verbunden oder aus Baugesgebenheiten gar nicht möglich.

! Hier kann in der Praxis schnell und einfach mit dem Abdichtband von MEPA gearbeitet werden

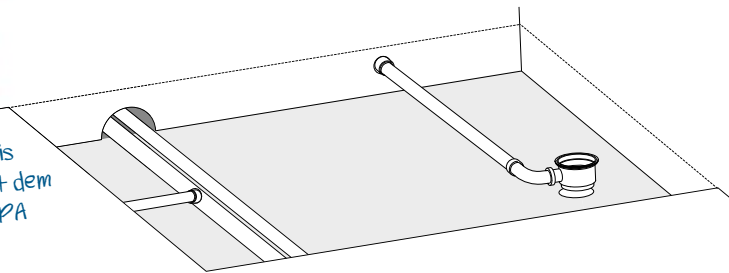

Fazit by MEPA

Fest steht, Silikon ist keine Abdichtung und Sie sind für eine fachgerechte Abdichtung mitverantwortlich.

Ein Nachteil von Abdichtungsmethoden ohne Abdichtung zwischen Wannenrand und Baukörper ist, dass das Wasser hinter und unter die Wanne läuft, sobald die Silikonfuge versagt. Wand und Boden sind zwar abgedichtet, aber das Wasser fließt irgendwohin.

Bei der Verwendung von Abdichtbändern wird beim Versagen der Silikonfuge das Wasser daran gehindert unter die Wanne zu laufen.

Gehen Sie auch im Interesse Ihrer Kunden auf Nummer sicher und informieren Sie sich bei uns über mögliche Abdichtungsmethoden (www.aquaproof.de).

MEPA Aquaproof

Abmauerung & teileingelassene Montage

Elastisch, dehnbar, wasserdicht

Für Abmauerung und teileingelassene Montage

Für den Einbau mit Abmauerung oder teileingelassenen Einbau kommt unser bewährtes Wannensabdichtband Aquaproof zum Einsatz.

Aquaproof: Das Wannensabdichtband zur Abdichtung zwischen Wannensrand und Baukörper

Aquaproof Plus: Das Paket zur wasserdichten und schalldämmenden Montage. Das Plus steht für die – neben dem Wannensabdichtband Aquaproof – im Lieferumfang enthaltenen Schallschutzkomponenten.

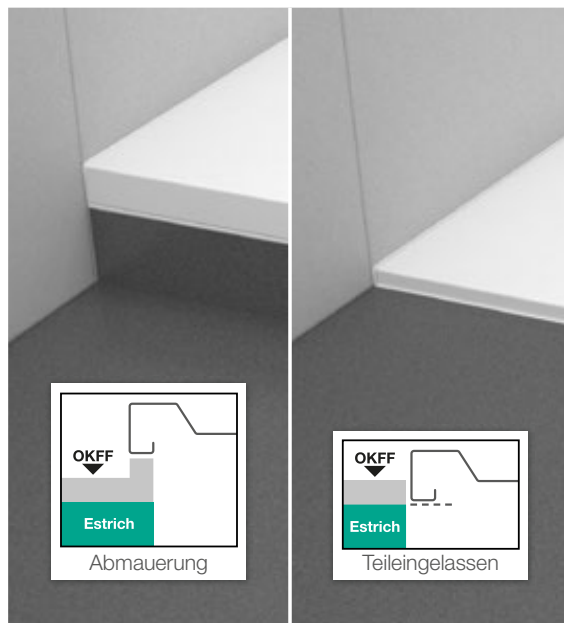

Aquaproof



Aquaproof Plus

» Aquaproof

Abdichtung

- Wannensränder abgemauerter Wannen zur Wand
- Wannensränder teileingelassener Wannen zu Wand und Boden
- Wannensränder teileingelassener Wannen zu Ablageflächen oder Fliesenstreifen

Geeignet für

- Bade- und Duschwannen aus Stahl, Acryl, Mineralguss oder Keramik

Längen

- 4 m / 8 m

Lieferumfang

- 1 Rolle Wannensabdichtband Aquaproof

Art.-Nr.	Ausführung
180060	Länge 4 m
180064	Länge 8 m

» Aquaproof Plus

Abdichtung

- Wannensränder abgemauerter Wannen zur Wand
- Wannensränder teileingelassener Wannen zu Wand und Boden
- Wannensränder teileingelassener Wannen zu Ablageflächen oder Fliesenstreifen
- plus Schalldämmung zwischen Wannensrand und Baukörper

Geeignet für

- Bade- und Duschwannen aus Stahl, Acryl, Mineralguss oder Keramik

Längen

- 4 m / 8 m

Lieferumfang

- 1 Rolle Wannensabdichtband Aquaproof
- 1 Rolle Schalldämmstreifen
- 1 Rolle Fliesentrennstreifen

Art.-Nr.	Ausführung
180061	Länge 4 m
180065	Länge 8 m

Für spezielle teileingelassene Einbausituationen

Für teileingelassene Montage mit Nische oder wannenbündigem Wandabschluss

Für den teileingelassene Einbau in einer Nische oder wenn die Wand bündig mit der Wanne abschließt, kommen neben Aquaproof oder Aquaproof Plus (siehe Seite 32) zusätzlich die Aquaproof V-Ecken teileingelassen zum Einsatz. Zur sicheren Randabdichtung von Wannenträndern zur Wand und zum Boden stellen die **Aquaproof V-Ecken** einen wasserdichten Übergang zwischen zwei Aquaproof-Abdichtstreifen her.

Einbaumöglichkeiten:

Faltvideos V-Ecke

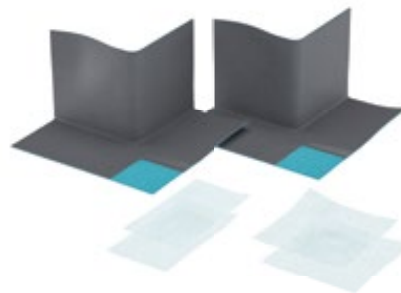
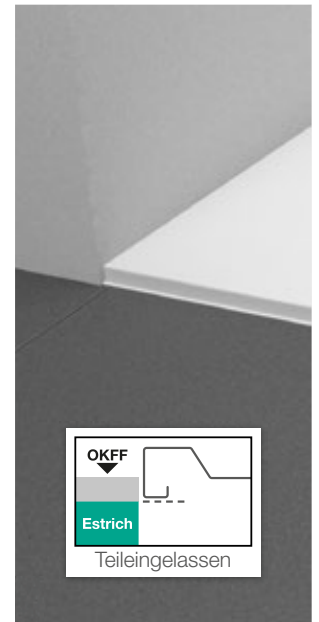

» MEPA Aquaproof V-Ecken teileingelassen

Abdichtung

- in Verbindung mit Aquaproof Wannendichtband
- Übergänge von Wand zu Boden in Nischen
- bündiger Abschluss zwischen Wanne und Wand

Geeignet für

- Bade- und Duschwannen aus Stahl, Acryl, Mineralguss oder Keramik

Lieferumfang

- 2 Aquaproof V-Ecken teileingelassen
- 2 Vliespads klein
- 2 Vliespads groß

Art.-Nr. 180057

MEPA Aquaproof Bodengleiche Montage

Dicht in allen Dimensionen

Für bodengleiche Montage

Für den bodengleichen Einbau kommen neben Aquaproof oder Aquaproof Plus (siehe Seite 32) zusätzlich die Aquaproof-Ecken bodengleich zum Einsatz. Zur sicheren Randabdichtung von Wannenrändern zur Wand und zum Boden von bodengleichen Duschwannen und Badewannen mit Ablageflächen, aus Stahl, Acryl, Mineralguss und Keramik. Die **Aquaproof L- und T-Ecken** stellen einen wasserdichten Übergang zwischen zwei Aquaproof-Abdichtstreifen her.

Einbaumöglichkeiten:

Faltvideos L-Ecke



Faltvideos T-Ecke

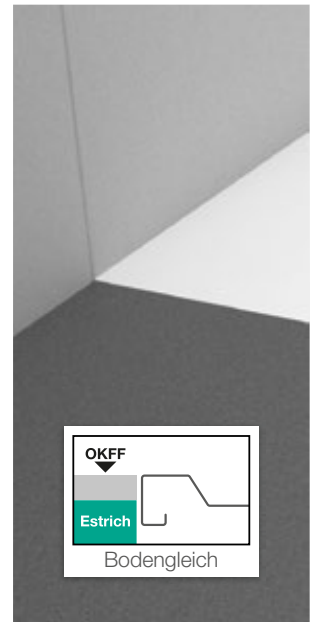

» MEPA Aquaproof L-Ecken bodengleich

Abdichtung

- in Verbindung mit Aquaproof Wannenabdichtband
- Übergänge von Wand zu Boden bzw. zu Ablageflächen, Nischen oder Fliesenstreifen

Geeignet für

- Bade- und Duschwannen aus Stahl, Acryl, Mineralguss oder Keramik

Lieferumfang

- 3 Aquaproof L-Ecken bodengleich
- 1 Rolle Trennband rot
- 1 Markierungswerkzeug

Art.-Nr. 180048

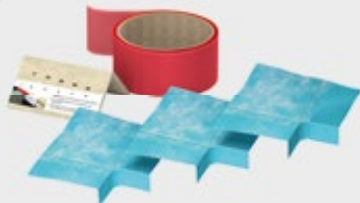

» MEPA Aquaproof T-Ecken bodengleich

Abdichtung

- in Verbindung mit Aquaproof Wannenabdichtband
- bündiger Abschluss zwischen Wanne und Wand

Geeignet für

- Bade- und Duschwannen aus Stahl, Acryl, Mineralguss oder Keramik

Lieferumfang

- 2 Aquaproof T-Ecken bodengleich
- 1 Rolle Trennband rot
- 1 Markierungswerkzeug

Art.-Nr. 180049

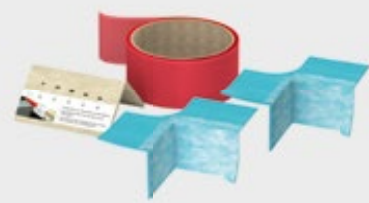

MEPA Aquaproof Dichtsets & Zubehör



» MEPA Aquaproof Bohrloch-Dichtset

Stellt die beschädigte Abdichtung nach DIN 18534 im Bereich des Bohrloches wieder her. Aus Butyl, selbstklebend, oberseitig mit Folie kaschiert.



» Video
qr.mepa.de/150

Einsatz

- Abdichtung von Bohrlochern in Wand- und Bodenflächen

Geeignet für

- 8 mm und 10 mm Bohrlöcher

Lieferumfang

- 12 Bohrloch-Dichtpads
- 1 Piekser

Art.-Nr. 180092



» MEPA Aquaproof Manschetten-Dichtset

Dichtmanschette zur Abdichtung von Wand- und Bodendurchdringungen bei Armaturenanschlüssen und zur Einbindung in Verbundabdichtungssysteme nach DIN 18534. Set aus 2 Aquaproof Dichtmanschetten, oberseitig vlieskaschiert, selbstklebend.



» Video
qr.mepa.de/151

Einsatz

- Abdichtung von Wanddurchdringungen von Armaturenanschlüssen

Geeignet für

- Armaturenanschlüsse G ½
- Rundausschnitte Durchmesser 35 bis 50 mm
- max. Tiefgang/Versatz zur Wandscheibe 20 mm

Lieferumfang

- 2 Aquaproof Dichtmanschetten
- 1 Einschubtool

Art.-Nr. 180093



» MEPA Aquaproof Schnitenschutzband

Effektiver Dauerschutz der Abdichtung am Wannenrand beim Herausschneiden der Wartungsfuge im Wand- und Bodenbereich. Schnitenschutzband aus hochwertigem Zirkonkorund, Trägermaterial aus flexiblem Y-Polyestergewebe, Breite 20 mm, schnitt- und stichhemmend, wasserunempfindlich und unverrottbar. Selbstklebend mit sehr guter Haftung auf MEPA Aquaproof und Verbundabdichtungen.



» Video
qr.mepa.de/65

Einsatz

- dauerhafter Schnitenschutz für die Wannenrandabdichtung

Geeignet für

- Bade- und Duschwannen aus Stahl, Acryl, Mineralguss oder Keramik

Längen

- 10 m

Lieferumfang

- 1 Rolle

Art.-Nr. 180091



» MEPA Primer-Spray

Zur Erzielung der optimalen Klebkraft für Aquaproof im Wand- und Bodenbereich bei nicht grundierten Untergründen. Sprühbarer Haftklebstoff, Reichweite ca. 25 m bei 100 mm Sprühbreite. Farblos, Klebstoffbasis Synthesekautschuk, temperaturbeständig -20 °C bis +80 °C; Verarbeitungstemperatur +10 °C bis +30 °C.

Einsatz

- Untergrundvorbereitung für saugende & nichtsaugende Untergründe
- nicht notwendig bei bereits grundierten oder mit Verbundabdichtung bestrichenen Untergründen

Menge

- 500 ml

Lieferumfang

- 1 Sprühdose

Art.-Nr. 180090

Schalldämmung

Effektiver Schallschutz

Schallschutz setzt sich aus kombinierten Maßnahmen gegen Körperschall und Luftschall zusammen, indem potenzierende Schallbrücken vermieden und ein Übergriff von Luftschall auf Resonanzkörper verhindert werden. Denn Geräusche, die bei der Benutzung von Bade- und Duschwannen in benachbarte Räume dringen, können als störend empfunden werden. Eine geringe Geräuscentwicklung ist somit ein wesentliches Komfortmerkmal.

Die Wanneneinbausysteme von MEPA berücksichtigen in hohem Maße nicht nur dieses Kriterium, sondern sind zudem äußerst montagefreundlich und sicher im Einsatz. So enthalten zum Beispiel die MEPA Wannensets 3s+ alles, um die Schallübertragung des Wannenkörpers auf den Bauträger zu vermeiden. Die hervorragenden Schallschutzeigenschaften sind mit Schallschutzgutachten belegt.





MEPA-Schalldämmband

Zur Vermeidung von Schallbrücken bei der Abmauerung von Bade- und Duschwannen, zur Anbringung unter dem Wannенrand (Wannenauflage).

» Produktinfos siehe Seite 38



Anti-Dröhn-Matten

Zur Reduzierung der auftretenden Schwingungen des Resonanzkörpers, Ausführungen für Dusch- und Badewannen erhältlich.

» Produktinfos siehe Seite 39



Das hört man gern Das + der MEPA Wannen-Sets 3s+

Schallschutzeigenschaften belegt mit einem Gutachten

Die hervorragenden Schallschutzeigenschaften sind belegt – mit einem eigenen Schallschutzgutachten für jedes Set. Geprüft von den Ingenieuren und Schallschutzexperten des Fraunhofer-Institutes für Bauphysik, Stuttgart.



Schallmessung 2013 im Fraunhofer Institut für Bauphysik

	MEPA Duschwannen-Set BW-5 Maxi 3s+		MEPA Duschwannen-Set Montagerahmen SF RE 3s+			MEPA Badewannen-Set WSgrip Kaldewei 3s+	MEPA Badewannen-Set WSgrip Bette 3s+	MEPA Badewannen-Set WS 3s+	MEPA Badewannen-Set WA 3s+
	Stahl	Acryl	Stahl	Mineralguss	Acryl	Stahl	Stahl	Stahl	Acryl
Installationsschallpegel nach DIN 4109	27 dB ✓	25 dB ✓	23 dB ✓	19 dB ✓	25 dB ✓	28 dB ✓*	28 dB ✓*	28 dB ✓	27 dB ✓
Installationsschallpegel nach VDI 4100	23 dB ✓	22 dB ✓	20 dB ✓	16 dB ✓	22 dB ✓	24 dB ✓*	24 dB ✓*	24 dB ✓	24 dB ✓

* Auf Grundlage der vorliegenden Gutachten für andere Sets können auch die o. a. Sets einen entsprechenden Schallschutz gewährleisten. Hier wird von einer Ähnlichkeit/Vergleichbarkeit ausgegangen. Bestätigung durch das Fraunhofer-Institut liegt vor.

Schalldämmband

Effektiver Schallschutz

Um bei der Abmauerung von Bade- und Duschwannen Schallbrücken zu vermeiden, ist das MEPA-Schalldämmband unter dem Wannenrand (Wannenaufgabe) unverzichtbar. Ein Überstand sollte erst nach Verfliesung entfernt und die Fuge dauerelastisch mit Silikon geschlossen werden, da eindringender Fugenmörtel Schallbrücken bilden würde. Das MEPA-Schalldämmband besteht aus PE-Schaumstoff und ist mit einer Breite von 120 mm und einer Fixlänge von ca. 3,30 m ausreichend bemessen, um übliche Abmauerungen schallgedämmt auszuführen.



MEPA Schalldämmband

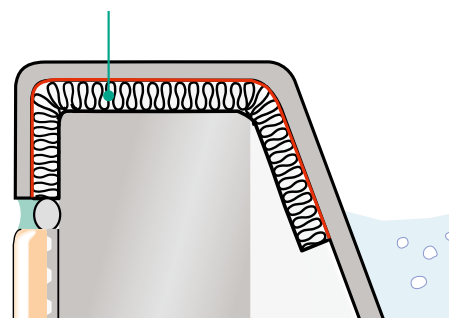

Das MEPA-Schalldämmband wird zwischen Wannenrand und Auflagefläche angebracht.

» Schalldämmband

Verwendungszweck

- zur Schalldämmung zwischen Wannenunterkante und Abmauerung bei Bade- und Duschwannen aus Stahl, Acryl, Mineralguss

Eigenschaften

- Länge 3,30 m
- PE-Schaumstoff
- oberseitig mit Silikonfolie kaschiert
- selbstklebend

Lieferumfang

- 1 Rolle Schalldämmband

Art.-Nr. 180030

Anti-Dröhn-Matten

Effektiver Schallschutz

Wannenkörper weisen eine starke Restresonanz auf, die als Luftschall im Raum hörbar wird. Die Schwingungsreduzierung mit Anti-Dröhn-Matten, wie aus der Automobilfertigung bestens bekannt, bietet die Lösung. Anti-Dröhn-Matten reduzieren die auftretenden Schwingungen des Resonanzkörpers und tragen so zu einer Verbesserung des Schalldämmwertes bei. Schwingungsreduktion = Luftschallreduktion.



ADM-Matten
Duschwanne



ADM-Matten
Badewanne

» Anti-Dröhn-Matten Duschwanne

Verwendungszweck

- zur Schalldämmung von Duschwannen aus Stahl, Acryl, Mineralguss

Eigenschaften

- Bitumenfolie ca. 8 kg/m² einseitig mit Polyäthylen kaschiert
- selbstklebend

Lieferumfang

- 6 Mattenzuschnitte

Art.-Nr. 180020

» Anti-Dröhn-Matten Badewanne

Verwendungszweck

- zur Schalldämmung von Badewannen aus Stahl, Acryl

Eigenschaften

- Bitumenfolie ca. 8 kg/m² einseitig mit Polyäthylen kaschiert
- selbstklebend

Lieferumfang

- 6 Mattenzuschnitte

Art.-Nr. 180021

MEPA Wannen-Sets 3s+

Mit Sicherheit alles in einem Paket

1. S

Stabil

Standstabile und sichere Lösungen für die Praxis. Die bewährten MEPA Wannenfüße, -anker und -leisten überzeugen funktional und qualitativ. Sie bilden das zuverlässige Fundament für die Wanne. Die durchdachten Einstellmöglichkeiten sorgen für Passgenauigkeit und sicheren Stand.



2. S

Superdicht

Anschlussfugen benötigen wasserdichte Lösungen. MEPA Aquaproof entspricht den Anforderungen der DIN 18534 und wurde von unabhängigen Prüfinstituten auf Dichtigkeit geprüft. Aquaproof ist ein Komplettsystem für vielfältige Wannenmaterialien und nahezu jede Einbausituation: Erhöht mit Abmauerung, teileingelassen, bodengleich.



3. S

Schalldämmend

Anti-Dröhn-Matten, Schalldämmband und ADS-Kappen bieten effektiven Schallschutz durch die schalldämmte, fachgerecht vom Baukörper getrennte Montage.



Schallschutzgutachten

Die hervorragenden Schallschutzeigenschaften sind belegt – mit einem eigenen Schallschutzgutachten für jedes Set. Geprüft von den Ingenieuren und Schallschutzexperten des Fraunhofer-Institutes für Bauphysik, Stuttgart.

Dichtheitszertifikat

Das Dichtheitszertifikat für das MEPA Aquaproof der KIWA GmbH belegt die nachgewiesene „Wasserdichtigkeit des Dichtbandes selbst, wie auch der Anschlüsse zur Duschwanne und zur Wand.“



Sicherheit bei der Montage für jede Einbausituation

UNTER MEINE
WANNE KOMMT
NIEMAL
NUR DIE ORIGINAL
QUALITÄT VON
MEPA

Mit höchstem Qualitäts-Anspruch bietet MEPA seit mehr als 50 Jahren Wanneneinbau-Technik, die innovativ und praxisnah ist. Achten Sie auf die original MEPA Qualität.

Für eine rationelle, schnelle und praxisgerechte Montage in wenigen Arbeitsschritten bietet MEPA die Wannensets 3s+ an. Alles komplett in einem Set mit abgestimmten Komponenten für eine fachgerechte und schalldämmende Installation nach den allgemein anerkannten Regeln der Technik. Ein **S** für die stabilen Wannensfüße, ein zweites **S** für das superdichte Wannensabdichtband Aquaproof, ein drittes **S** für die schalldämmenden Komponenten und als zusätzliches **+** verfügen alle Sets über ein eigenes Schallschutzgutachten und Dichtheitszertifikat.

So sind Dusch- und Badewannen in jeder Einbausituation stabil, superdicht und schalldämmend aufgestellt.

MEPA Wannensets **3s+**



Hintergrundbild und Model-Foto: © Uritlux / E+ / via Getty Images

Einfach Vorteilhaft Sicherheit im Paket

Moderne Dusch- und Badesysteme sind variantenreich. Vielfältige Grundformen, Größen, Tiefen, Materialien und Einbauvarianten werden von vielen verschiedenen Herstellern angeboten. MEPA bietet mit den Wannensets 3s+ für jede Einbausituation Sicherheit bei der Montage.

- S**tabil
- S**uperdicht
- S**challdämmend
- +**Schallschutzgutachten
und Dichtheitszertifikat

3s+

Dabei sind alle Komponenten im Set wichtig, denn: eine Kette ist nur so stark, wie ihr schwächstes Glied – versagt eine Komponente, ist der gesamte Einbau gefährdet. Deshalb werden in den MEPA Wannensets 3s+ nur qualitativ beste Komponenten eingesetzt.

Das spart Zeit bei der Montage und schützt gleichzeitig vor Montagefehlern anderer Gewerke und dadurch bedingte Regressansprüche.

Der stabile Wannensfuß und die superdichte Abdichtung sind perfekt aufeinander abgestimmt. Dazu wirken verschiedene Komponenten mit schalldämmenden Eigenschaften effizient Schallbrücken entgegen. Mit einem **+** an Planungssicherheit, denn die hervorragenden Schallschutzeigenschaften und die Dichtheit von MEPA Aquaproof sind mit Schallschutzgutachten bzw. Dichtheitszertifikat belegt. **Alles komplett im Set für eine standsichere und schnelle Montage mit schalltechnisch hervorragenden Eigenschaften – das sind die MEPA Wannensets 3s+.**

Duschwannen-Sets

» MEPA Duschwannen-Set Montagerahmen SF RE 3s+ Universal



- Schallgutachten nach DIN 4109 und VDI 4100¹⁾
- Abdichtung gemäß den Vorgaben der DIN 18534
- zum schalldämmenden Einbau von Duschwannen aus Stahl, Mineralguss oder Acryl mit glattem Wannенranduntergrund

1) Derzeit ist ein Schallschutzgutachten nur für Stahl und Mineralguss verfügbar.

Bestehend aus:

- 1 Montagerahmen SF Rechteck 120/120 Universal (siehe Seite 10)
- 1 Wannенabdichtband Aquaproof Plus
- 1 Satz Anti-Dröhn-Matten

Art.-Nr. 182123

» MEPA Duschwannen-Set Montagerahmen SF RE 3s+ Acryl



- Schallgutachten nach DIN 4109 und VDI 4100
- Abdichtung gemäß den Vorgaben der DIN 18534
- zum schalldämmenden Einbau von Duschwannen aus Acryl

Bestehend aus:

- 1 Montagerahmen SF Rechteck 100/100 Acryl (siehe Seite 11)
- 1 Wannенabdichtband Aquaproof Plus
- 1 Satz Anti-Dröhn-Matten
- 1 Kartusche PU-Kleber

Art.-Nr. 182126

» MEPA Duschwannen-Set Montagerahmen SF XL 3S+ Universal



- Schallgutachten nach DIN 4109 und VDI 4100
- Abdichtung gemäß den Vorgaben der DIN 18534
- zum schalldämmenden Einbau von Duschwannen aus Stahl

Bestehend aus:

- 1 Montagerahmen SF XL Universal (siehe Seite 12)
- 1 Wannенabdichtband Aquaproof Plus
- 1 Satz Anti-Dröhn-Matten

Art.-Nr. 182135

» MEPA Duschwannen-Set BW-5 Maxi 3s+ Stahl



- Schallgutachten nach DIN 4109 und VDI 4100
- Abdichtung gemäß den Vorgaben der DIN 18534
- zum schalldämmenden Einbau von Duschwannen aus Stahl

Bestehend aus:

- 1 Duschwannenfuß BW-5 Maxi (siehe Seite 17)
- 1 Satz Wannенanker
- 1 Wannенabdichtband Aquaproof Plus
- 1 Rolle Schalldämmband
- 1 Satz Anti-Dröhn-Matten

Art.-Nr. 182101

» MEPA Duschwannen-Set BW-5 Maxi 3s+ Acryl



- Schallgutachten nach DIN 4109 und VDI 4100
- Abdichtung gemäß den Vorgaben der DIN 18534
- zum schalldämmenden Einbau von Duschwannen aus Acryl

Bestehend aus:

- 1 Duschwannenfuß BW-5 Maxi (siehe Seite 17)
- 1 Satz Wannенleisten für Duschwannen
- 1 Wannенabdichtband Aquaproof Plus
- 1 Rolle Schalldämmband
- 1 Satz Anti-Dröhn-Matten
- 1 Kartusche PU-Kleber

Art.-Nr. 182107

Badewannen-Sets

» MEPA Badewannen-Set WS grip **KALDEWEI 3s+**



- Schallgutachten nach DIN 4109 und VDI 4100
- Abdichtung gemäß den Vorgaben der DIN 18534
- zum schalldämmenden Einbau von Badewannen aus Stahl

Bestehend aus:

- 1 Badewannenfuß WS grip Kaldewei (siehe Seite 21)
- 1 Satz Wannenanker
- 1 Wannenabdichtband Aquaproof Plus
- 1 Rolle Schalldämmband
- 1 Satz Anti-Dröhn-Matten

Art.-Nr. 182111

» MEPA Badewannen-Set WS grip **BETTE 3s+**



- Schallgutachten nach DIN 4109 und VDI 4100
- Abdichtung gemäß den Vorgaben der DIN 18534
- zum schalldämmenden Einbau von Badewannen aus Stahl

Bestehend aus:

- 1 Badewannenfuß WS grip Bette (siehe Seite 21)
- 1 Satz Wannenanker
- 1 Wannenabdichtband Aquaproof Plus
- 1 Rolle Schalldämmband
- 1 Satz Anti-Dröhn-Matten

Art.-Nr. 182113

» MEPA Badewannen-Set WS **3s+**



- Schallgutachten nach DIN 4109 und VDI 4100
- Abdichtung gemäß den Vorgaben der DIN 18534
- zum schalldämmenden Einbau von Badewannen aus Stahl mit Materialstärke ab 2,3 mm

Bestehend aus:

- 1 Badewannenfuß WSuni (siehe Seite 22)
- 1 Satz Wannenanker
- 1 Wannenabdichtband Aquaproof Plus
- 1 Rolle Schalldämmband
- 1 Satz Anti-Dröhn-Matten

Art.-Nr. 182115

» MEPA Badewannen-Set WA **3s+**



- Schallgutachten nach DIN 4109 und VDI 4100
- Abdichtung gemäß den Vorgaben der DIN 18534
- zum schalldämmenden Einbau von Badewannen aus Acryl

Bestehend aus:

- 1 Badewannenfuß WA-Plus, inkl. 1 Satz Wannenleisten für Badewannen (siehe Seite 23)
- 1 Wannenabdichtband Aquaproof Plus
- 1 Rolle Schalldämmband
- 1 Satz Anti-Dröhn-Matten
- 1 Kartusche PU-Kleber

Art.-Nr. 182128

» MEPA – Im Detail besser

MEPA – Pauli und Menden GmbH
Rolandsecker Weg 37 | D-53619 Rheinbreitbach
Tel. 02224/929-0 | Fax 02224/929-149
www.mepa.de | info@mepa.de

 Schreiben Sie uns
www.mepa.de/whatsapp

