

## Aquarea Luft/Wasser-Wärmepumpen 2022 / 2023

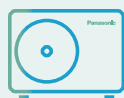



**Quality Management System Certificate**



**ISO 9001: 2015**  
Panasonic Appliances Air-Conditioning  
Malaysia. Sdn.Bhd.  
Cert. No.: QMS 00413



**GB/T 19001-2016/ISO 9001: 2015**  
Panasonic Appliances Air-Conditioning  
(GuangZhou) Co., Ltd.  
Registration Number: 01218Q3083P8L

**Environmental Management System Certificate**



**ISO 14001: 2015**  
Panasonic Appliances Air-Conditioning  
Malaysia Sdn.Bhd.  
Cert. No.: EMS 00109



**GB/T 24001-2016/ISO 14001: 2015**  
Panasonic Appliances Air-Conditioning  
(GuangZhou) Co., Ltd.  
Registration Number: 02118E10944R7M

## Editorial

Panasonic – führend in Heizungs- und Klimatisierungsprodukten Mit 60 Jahren Erfahrung und einem Vertrieb in mehr als 120 Ländern weltweit ist Panasonic eines der führenden Unternehmen in der Heizungs- und Klimabranche.



### Luftreinigung nach dem Vorbild der Natur

nanoe™ X – Technologie mit der natürlichen Kraft der Hydroxyradikale



### PRO Club – PRO Club: Die Panasonic Website für den Profi

Panasonic verfügt über hervorragende Supportmöglichkeiten für Planungs- und Ingenieurbüros, Architekten und Fachhändler auf dem Heizungs- und Klimamarkt.

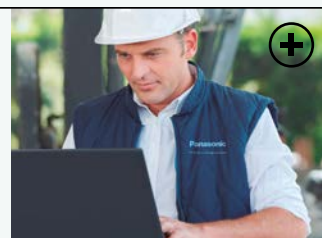

## Aquarea

Aquarea ist ein wegweisendes Niedrigenergie-Heizungs- und Warmwassersystem, das selbst bei niedrigen Außentemperaturen hohe Leistungswerte erzielt.



### Aquarea EcoFlex

2-in-1-Komplettsystem für Nachhaltigkeit, Energieeffizienz und Komfort das ganze Jahr über

Das innovative Komplettsystem Aquarea EcoFlex besteht aus einem Kombi-Hydromodul und einem Kanalgerät mit nanoe™ X-Technologie und liefert Brauchwarmwasser, Raumheizung und -kühlung sowie eine höhere Raumluftqualität.



### Aquarea Service Cloud für Servicebetriebe

Während Aquarea Smart Cloud den Endanwendern bereits die Überwachung und Steuerung ihres gesamten Heizungs- und Warmwassersystems über das Internet ermöglicht, können nun auch Fachhandwerker, Installations- und Servicebetriebe die Cloud-Technologie nutzen.



## Abmessungen



# Panasonic Umweltvision 2050

Als Beitrag für ein „besseres Leben“ und eine „nachhaltige globale Umwelt“ setzt sich Panasonic zum Ziel, dass die Erzeugung sowie die effizientere Nutzung von Energie insgesamt die Menge an verbrauchter Energie übersteigt, damit eine Gesellschaft mit sauberer Energie und nachhaltigem Lebensstil Realität werden kann.

## 2050

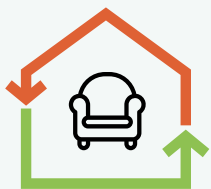

## Verbrauchte Energie < Erzeugte Energie

Als eine Initiative im Rahmen der Umweltvision 2050 erweitert Panasonic stetig sein Angebot an besonders energieeffizienten Produkten. Bei Panasonic Heiz- und Kühlsysteme können wir dabei inzwischen auf über 60 Jahre Erfahrung zurückgreifen.

Dank unserer langjährigen Expertise haben wir zahlreiche Produkte auf den Markt gebracht, die einen Beitrag zu einer klimaneutralen Gesellschaft leisten.

### Aktuelles Verhältnis verbrauchter zu erzeugter Energie

Energie, die durch die Unternehmenstätigkeit und die Produkte von Panasonic verbraucht wird

**10** Verbrauchte Energie

Saubere Energie, die durch Produkte von Panasonic erzeugt/bereitgestellt wird

**1** Erzeugte Energie

### Umsetzung unserer Umweltvision 2050

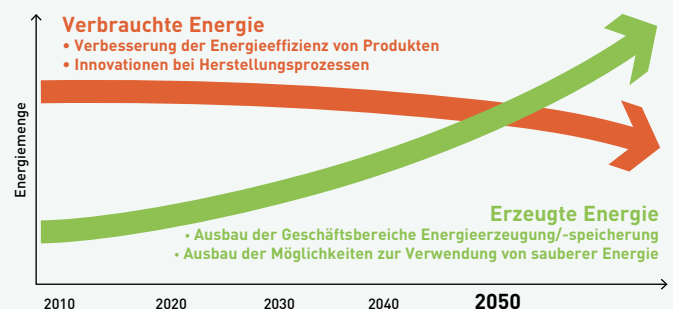

# Projekte und Fallstudien mit Panasonic Heiz- und Kühlsystemen

Panasonic – kompetenter Partner für die Umsetzung Ihrer Vorhaben und Umweltziele



## Integrierte Technologien für kommerzielle Anwendungen mit dem Hauptaugenmerk auf Energieersparnis, einfache Montage und hohe Leistung

Bei uns stehen die Dienstleistungen rund um integrierte Business-to-Business-Lösungen im Mittelpunkt.

Um Ihnen die Projektabwicklung zu erleichtern, bietet Panasonic Ihnen einen zentralen Ansprechpartner für die Auslegung und Wartung Ihres Systems.

Dank unserer Erfahrung mit Prozessen, Technologien und komplexen Geschäftsmodellen können wir zur effektiven Senkung Ihrer Kosten innovative Lösungen anbieten, die effizient, benutzerfreundlich und zuverlässig sind und denen Sie voll und ganz vertrauen können. Als weiteren Vorteil schätzen unsere Kunden die Unterstützung bei Systemintegrationsprojekten durch unsere vielfältigen Services und Lösungen.

Als globaler Konzern stehen uns die nötigen finanziellen, logistischen und technischen Ressourcen zur Verfügung, um komplexe und breit gefächerte Projekte sowohl auf nationaler als auch internationaler Ebene budget- und termingerech umzusetzen.



Aquarea Wärmepumpen für Heizen und Brauchwarmwasserbereitung in einem ländlichen Neubaugebiet, Großbritannien. **Aquarea**

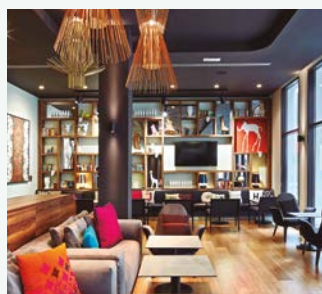

Hotel Vincci Gala mit Energieeffizienzklasse A und bis zu 70 % Energieeinsparung. Barcelona, Spanien. **ECOi und ECO G**



STEMCELL Technologies, ein global agierendes Biotechnologieunternehmen, nutzt CO<sub>2</sub>-Verflüssigungssätze in seinen Kühltürmen, Frankreich. **Kältetechnik**



Erste EDEKA-Supermarktfiliale in Deutschland mit dem filterlosen nanoe™ X-Luftreinigungssystem ausgestattet, Deutschland. **ECOi und nanoe™ X**



Aquarea T-CAP Wärmepumpe als Komplettlösung für Heizen, Kühlen und Brauchwarmwasserbereitung in einem luxuriösen Eigenheim. Voorthuizen, Niederlande. **Aquarea**



Gebäudekomplex CÉDRUS LIGET mit eleganten Apartments, Penthousewohnungen, Geschäften usw., Ungarn. **ECOi-W, ECOi und PACi**

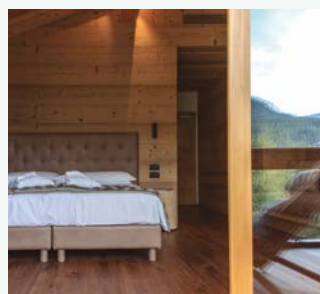

Einladendes Hotel Dolomiti Lodge Alverà mit Holzmöbeln in edlem und innovativem Stil in Cortina d'Ampezzo, Italien. **ECOi**



Ausstellungsräumlichkeiten für luxuriöse Innenarchitektur von LIAIGRE. Paris, Frankreich. **ECOi**



Marina Village in Greystones. Wohnkomplex mit 205 Wohnungen und 153 Häusern. Irland. **Aquarea**



Innovatives Bürogebäude der ITK Engineering GmbH, Deutschland. **ECOi und PACi**



Klimatisierung eines historischen Gebäudes am Amsterdamer Marineterrein, Niederlande. **ECOi-W**



Installation von Panasonic CO<sub>2</sub>-Verflüssigungssätzen bei Modernisierung des Supermarkts Nolan's in Irland. **Kältetechnik**

# Das Bestreben, Produkte von Wert zu schaffen



„In Anerkennung unserer Verantwortung als Industrieunternehmen setzen wir unsere Kraft für den Fortschritt und die Entwicklung der Gesellschaft sowie für das Wohlergehen der Menschheit durch unsere Geschäftstätigkeit ein, um überall auf der Welt die Lebensqualität zu erhöhen.“

Dies ist der grundlegende Unternehmenskodex der Panasonic Corporation, wie er 1929 vom Unternehmensgründer Konosuke Matsushita formuliert wurde.

Panasonic wird einer der ersten japanischen Klimaanlagenhersteller in Europa.



Erstes Raumklimagerät für den Hausgebrauch.



1958

1971

1975

1982

1985

1989

2008

2010

Weltweit erstes Raumklimagerät mit nanoe™-Funktion



Markteinführung der ersten Gaswärmepumpen: gasbetriebene VRF-Systeme speziell für Anwendungen mit begrenzt verfügbarer elektrischer Leistung.



Panasonic bringt die erste hoch effiziente Luft/Wasser-Wärmepumpe in Japan auf den Markt.

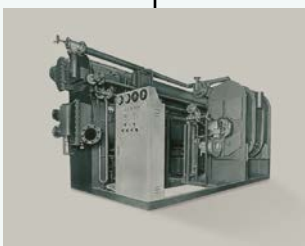

Produktionsbeginn für Absorptionskälteanlagen.

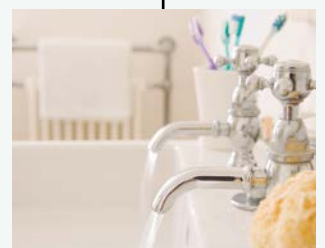

Neue Aquarea-Baureihe. Panasonic bringt mit Aquarea ein innovatives Niedrigenergie-Heizungs- und Warmwassersystem in Europa auf den Markt.



Markteinführung des ersten 3-Leiter-VRF-Systems für gleichzeitiges Heizen und Kühlen.

# Mit Luft die Zukunft beleben

Wir leben in einer Zeit mit außergewöhnlichen Herausforderungen. Damit die Welt zuversichtlich in die Zukunft blicken kann, müssen ernsthafte Bedrohungen durch neue globale Pandemien und Umweltzerstörung überwunden werden. Es müssen Mittel und Wege gefunden werden, den Gesundheitsgefahren und der Spaltung unserer Gesellschaft entgegenzuwirken. Wir von Panasonic nutzen die Kraft der Luft für den positiven Wandel. Luft, die Körper und Geist gut tut. Luft, die die Orte belebt, an denen Menschen zum Arbeiten und in ihrer Freizeit zusammenkommen. Luft, die die Belastungen unseres Planeten verringert. Auf der Grundlage von über einem Jahrhundert Forschung und Erfahrung nutzen wir Luft, um eine hoffnungsvollere und lebendigere Zukunft für alle zu schaffen.

Neue Gaswärmepumpen. Die gasbetriebenen VRF-Systeme von Panasonic eignen sich hervorragend für Anwendungen, bei denen nur eine begrenzte elektrische Leistung zur Verfügung steht.

Mit den neuen ECOi-W Kaltwassersätzen bringt Panasonic ein Multi-Talent für Heizen und Kühlen auf den Markt.



Neue VRF-Systeme der Baureihe ECOi EX mit herausragender Energieeffizienz bei Hochleistungsbetrieb.



Mini-ECOi-Geräte für R32 mit herausragender Effizienz und extrem kompaktem Gehäuse.



2012

2015

2016

2018

2019

2020

2021

Blick in die Zukunft



Panasonic bringt das erste gas- und strombetriebene VRF-Hybridssystem in Europa auf den Markt.



Markteinführung von CO<sub>2</sub>-Verflüssigungssätzen in Europa. Optimale Lösung für gewerbliche Kühl- und Tiefkühlanwendungen.



nanoe™ X – die Technologie mit der natürlichen Kraft der Hydroxylradikale verbessert den Schutz rund um die Uhr

# Luftreinigung nach dem Vorbild der Natur



## nanoe™ X – Technologie mit der natürlichen Kraft der Hydroxylradikale



Wir wollen heute gesundheitsbewusst leben: Wir achten auf genügend Bewegung, gesunde Lebensmittel, nachhaltige Materialien und natürlich auch auf saubere Luft zum Atmen – und es gibt eine Technologie, mit der wir das natürliche Klima von draußen auch in unserem Zuhause genießen können.



**Hydroxylradikale (auch OH-Radikale genannt) sind in der Natur reichlich vorhanden und machen sich als „Reinigungsmittel der Natur“ einen Namen, denn sie können bestimmte Schadstoffe, Viren und Bakterien inaktivieren und unangenehme Gerüche entfernen. Dank innovativer nanoe™ X-Technologie können wir diese „natürliche Reinigungskraft“ auch in Innenräumen nutzen, um mit saubereren Oberflächen, Stoffen und Einrichtungen eine angenehme Wohlfühlumgebung zu schaffen: zu Hause, bei der Arbeit, in Hotels, Geschäften, Restaurants usw.**

### Ein ganz natürlicher Prozess

Hydroxylradikale sind instabile und deshalb hoch reaktive Moleküle, die leicht Verbindungen mit anderen Elementen eingehen, insbesondere mit Wasserstoff. Durch diese chemische Reaktion können Hydroxylradikale das Wachstum verschiedener Schadstoffe wie Bakterien, Viren und Schimmelsporen hemmen und Gerüche entfernen, indem sie die Schadstoffe inaktivieren und deren schädliche Wirkung neutralisieren. Dieser natürliche Prozess hat eine äußerst positive Wirkung auf das Raumklima.



Hydroxylradikale in der Natur

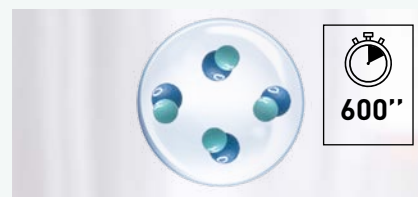

nanoe™ X-Partikel: von Wassertröpfchen umschlossene Hydroxylradikale

**Die mit der nanoe™ X-Technologie erzeugten Hydroxylradikale sind von winzigen Wassertröpfchen umschlossen. Dadurch wird ihre Lebensdauer von weniger als 1 Sekunde in der Natur auf mehr als 600 Sekunden (also 10 Minuten) verlängert, sodass sie größere Distanzen überwinden können und sich ihre Wirksamkeit erheblich erhöht.**

**Die nanoe™ X-Technologie von Panasonic geht noch einen Schritt weiter und setzt das „Reinigungsmittel der Natur“ – die Hydroxylradikale – gezielt in Innenräumen ein, um die Raumluftqualität zu verbessern.**

Dank der Eigenschaften der nanoe™ X-Partikel können verschiedene Schadstoffe wie Bakterien, Viren, Schimmelsporen, Allergene, Pollen und bestimmte Gefahrstoffe inaktiviert werden.



1 | nanoe™ X-Partikel treffen auf Schadstoffe.



2 | Hydroxylradikale denaturieren die Proteine der Schadstoffe.



3 | Die schädliche Wirkung der Schadstoffe wird so neutralisiert.



## Die wohltuende Wirkung der Natur ist uns allen vertraut – doch kennen Sie auch die natürliche Kraft der Hydroxylradikale?

### Was macht nanoe™ X so einmalig?

Hydroxylradikale haben das Potenzial, bestimmte Viren, Bakterien und andere Schadstoffe zu inaktivieren, Gerüche zu entfernen und so eine sauberere Umgebung zu schaffen. Dank ihrer geringen Größe können nanoe™ X-Partikel sogar dicht gewebte Stoffe durchdringen und sind damit eine saubere Lösung für Vorhänge, Jalousien, Teppiche, Möbel, Oberflächen und natürlich auch für die Luft zum Atmen.



#### Hochwirksam dank mikroskopischer Größe

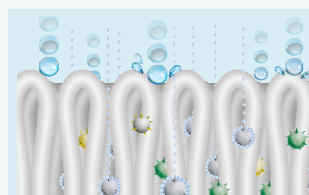

1 | Mit nur ca. 1 nm\* Durchmesser sind nanoe™ X-Partikel viel kleiner als normaler Wasserdampf und können deshalb tief ins Textilgewebe eindringen, um unangenehme Gerüche zu entfernen.

\* 1 nm (Nanometer) = 1 x 10<sup>-9</sup> m = 1 Milliardstel Meter

#### Lange Lebensdauer



2 | Dank ihrer Wasserhülle sind nanoe™ X-Partikel stabil und haben eine lange Lebensdauer, sodass sie größere Distanzen überwinden und sich im ganzen Raum verteilen können.

#### Leistungsstarker Generator



3 | Der neue nanoe X-Generator Version 2 erzeugt 9,6 Billionen Hydroxylradikale pro Sekunde. Die größere Anzahl der nanoe™ X-Partikel ermöglicht eine stärkere inaktivierende Wirkung auf verschiedene Schadstoffe.

#### Wartungsfreies System



The image shows nanoe X Generator Mark 2.

4 | Kein Filterwechsel, keine Servicearbeiten. Zur Erzeugung der nanoe™ X-Partikel (mit Hydroxylradikalen gefüllte Wassertröpfchen) wird die natürliche Luftfeuchte genutzt, die an der aus Titan gefertigten Zerstäubungselektrode kondensiert. Das nanoe™ X-System arbeitet also vollkommen wartungsfrei.

## Positives Wirkungspotenzial von nanoe™ X für die Raumluftqualität

### Geruchs-entfernung



Gerüche

### Inaktivierung bestimmter Schadstoffe



Bakterien und Viren



Schimmel



Allergene



Pollen



Gefahrstoffe



Haut und Haare

Hinweis: Weitere Informationen und Validierungsdaten finden Sie unter [www.aircon.panasonic.eu](http://www.aircon.panasonic.eu).

Beim neuesten nanoe X-Generator mit Multi-Leader-Entladung werden die Entladungskanäle auf vier Nadelelektroden gebündelt, um eine deutlich höhere Anzahl von Hydroxylradikalen zu erzeugen

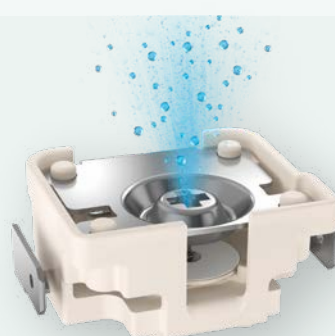

### Erzeugung von nanoe™ X-Partikeln

- 1 | Die Luftfeuchte kondensiert an der Elektrode zu Wasser.
- 2 | Durch hohe Spannung wird eine elektrische Entladung ausgelöst.
- 3 | Dabei entstehen mikroskopisch kleine, elektrostatisch zerstäubte und mit Hydroxylradikalen gefüllte Wassertröpfchen, die als „nanoe™ X-Partikel“ bezeichnet werden.

Hinweis: Dargestellt ist der nanoe X-Generator Version 1

### Internationale Validierungsnachweise für die nanoe™ X-Technologie

Die Wirksamkeit der nanoe™ X-Technologie wurde von unabhängigen Laboren in Deutschland, Frankreich, Dänemark, Malaysia und Japan getestet und bestätigt.

Die Prüfergebnisse wurden unter kontrollierten Laborbedingungen erreicht. Die Inaktivierungsleistung von nanoe™ X kann unter realen Raumbedingungen von diesen Ergebnissen abweichen.

**Panasonic Klimageräte mit nanoe™ X-Technologie sind nachweislich wirksam gegen SARS-CoV-2**

Virus SARS-CoV-2: 91,4 % inaktiviert. Bei dem vom Prüfinstitut TEXCELL (Frankreich) ausgeführten Test wurde Gaze mit einer SARS-CoV-2-Viruslösung getränkt und in einem 6,7 m³ großen Raum 8 Stunden lang der Wirkung eines Panasonic Klimageräts mit nanoe™ X-Funktion ausgesetzt. Prüfbericht: 1140-01 C3. Die Inaktivierungsleistung von nanoe™ X kann unter realen Raumbedingungen von diesen Ergebnissen abweichen.

Luftgetragene Organismen	Ziel-Substanz		Ergebnis	Größe	Zeit	Prüflabor	Prüfbericht-Nr.
	Kategorie	Substanz					
Luftgetragene Organismen	Viren	Bakteriophage ΦX174	99,7 % inaktiviert	ca. 25 m³	6 h	Kitasato Research Center for Environmental Science	24_0300_1
	Bakterien	Staphylococcus aureus	99,9 % inaktiviert	ca. 25 m³	4 h	Kitasato Research Center for Environmental Science	2016_0279
Anhaftende Organismen	Viren	SARS-CoV-2	91,4 % inaktiviert	6,7 m³	8 h	Texcell (Frankreich)	1140-01 C3
		SARS-CoV-2	99,9 % inaktiviert	45 l	2 h	Texcell (Frankreich)	1140-01 A1
		Felines Coronavirus	99,3 % inaktiviert	45 l	2 h	Yamaguchi University Faculty of Agriculture	—
		XMRV (Xenotropic murine leukemia virus-related virus)	99.999 % inaktiviert	45 l	6 h	Charles River Biopharmaceutical Services GmbH	—
		Influenzavirus (Typ H1N1)	99,9 % inaktiviert	1 m³	2 h	Kitasato Research Center for Environmental Science	21_0084_1
		Bakteriophage ΦX174	99,8 % inaktiviert	25 m³	8 h	Japan Food Research Laboratories	13001265005-01
	Bakterien	Staphylococcus aureus	99,9 % inaktiviert	20 m³	8 h	Danish Technological Institute	868988
	Pollen	Ambrosiapollen	99,4 % inaktiviert	20 m³	8 h	Danish Technological Institute	868988
		Zedernpollen	97 % inaktiviert	ca. 23 m³	8 h	Panasonic Product Analysis Center	4AA33-151001-F01
	Gerüche	Zigarettenrauch	Senkung der Geruchsintensität um 2,4 Stufen	ca. 23 m³	0,2 h	Panasonic Product Analysis Center	4AA33-160615-N04

Die Leistung der nanoe™ X-Funktion hängt stets von der Größe, Beschaffenheit und Nutzung des Raums ab, in dem sie eingesetzt wird; außerdem kann es mehrere Stunden dauern, bis die vollständige Wirkung erreicht wird. Der nanoe X-Generator ist kein medizintechnisches Gerät. Die örtlich geltenden Vorschriften zur Gebäudegestaltung sowie Hygieneempfehlungen sind stets einzuhalten.

### Der erste nanoe-Generator wurde 2003 von Panasonic entwickelt

Generator: nanoe™	Generator: nanoe™ X	
2003	Version 1 – 2016	Version 2 – 2019
480 Milliarden Hydroxylradikale/Sek.	4,8 Billionen Hydroxylradikale/Sek.	9,6 Billionen Hydroxylradikale/Sek.

**Ionenstruktur**

Hydroxylradikale

**10fache Anzahl**

**20fache Anzahl**

### Der nanoe X-Generator Version 1 kann die Geruchsintensität von Tabakrauch innerhalb von 12 Minuten um 2,4 Stufen senken

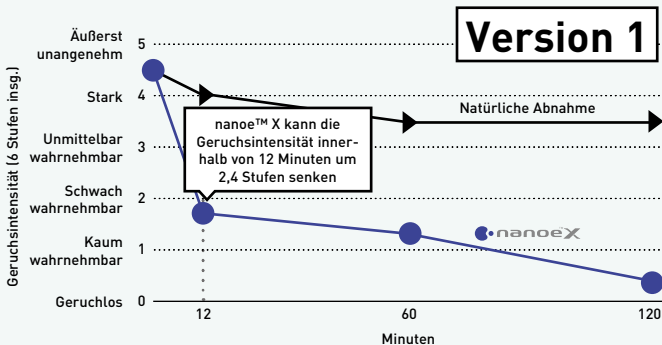

**Effektivität der Geruchsentfernung (z. B. anhaftender Geruch von Tabakrauch) Geruchstest**  
 Prüflabor: Panasonic Product Analysis Center. Prüfmethode: Überprüfung der Geruchsintensität auf einer sechsstufigen Skala in einer ca. 23 m³ großen Prüfkammer. Methode zur Geruchsentfernung: Abgabe von nanoe™ X-Partikeln an die Raumluft. Ziel-Substanz: An einer Oberfläche haftender Geruch von Zigarettenrauch. Prüfergebnis: Senkung der Geruchsintensität um 2,4 Stufen innerhalb von 12 Minuten. [Prüfbericht Nr. 4AA33-160615-N04]

### Der nanoe X-Generator Version 2 kann die Geruchsintensität von altersbedingtem Körpergeruch doppelt so schnell senken

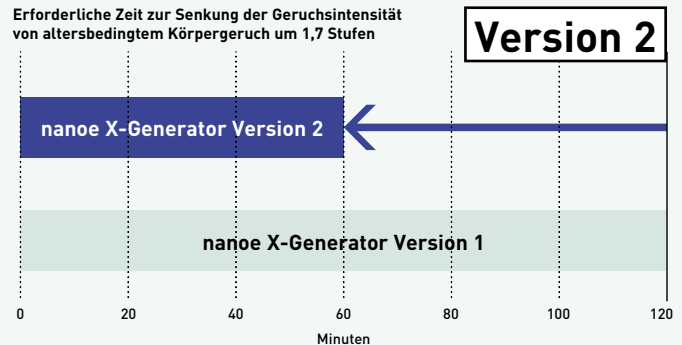

**Geruchstest**  
 Prüflabor: Panasonic Product Analysis Center. Prüfmethode: Überprüfung der Geruchsintensität auf einer sechsstufigen Skala in einer ca. 23 m³ großen Prüfkammer. Methode zur Geruchsentfernung: Abgabe von nanoe™ X-Partikeln an die Raumluft. Ziel-Substanz: An einer Oberfläche haftender altersbedingter Körpergeruch. Prüfergebnis: Senkung der Geruchsintensität um 1,7 Stufen innerhalb von 1 Stunde. [Prüfbericht Nr. Y18HM059]

## Anwendung der nanoe™-Technologie

Seit 2003 hat sich die nanoe™-Technologie einen festen Platz in vielen Lebensbereichen erobert. Die Technologie kann überall dort eingesetzt werden, wo es auf sauberere Luft und Oberflächen ankommt, z. B. in Zügen, Aufzügen, Fahrzeugen, Haushaltsgeräten, Körperpflege- und Kosmetikgeräten ... und natürlich auch in Klimasystemen. Panasonic Heiz- und Kühlsysteme setzt die nanoe™-Technologie in zahlreichen Klimasystemen für den privaten und gewerblichen Bereich ein. Die Technologie ist wartungsfrei, kommt ganz ohne Filterwechsel und Servicearbeiten aus und kann parallel zum Kühl- und Heizbetrieb oder auch vollkommen unabhängig davon eingesetzt werden.



Zuhause



Geschäfte

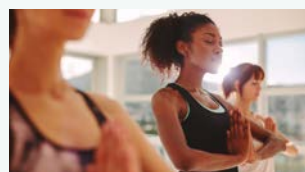

Fitness-Studios



Hotels



Büros



Gesundheitseinrichtungen



Restaurants



Krankenhäuser

Die nanoe™-Technologie wird in Privatwohnungen ebenso angewendet wie in öffentlichen Einrichtungen, in denen eine hohe Raumluftqualität gewünscht ist, z. B. in Büros, Krankenhäusern, Gesundheitseinrichtungen, Hotels usw.

## nanoe™ X verbessert den Schutz rund um die Uhr



## Panasonic Heiz- und Kühlsysteme bietet eine breite Palette von Klimasystemen mit der nanoe™ X-Technologie an

### Private Anwendungen

nanoe X-Generator Version 2 integriert

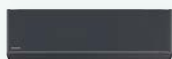

**Etherea XZ Wandgeräte:**  
CS-XZ\*\*XKEW-H.  
3 Baugrößen: 2,0 – 3,5 kW



**Etherea Z Wandgeräte:**  
CS-(M)Z\*\*XKE(W).  
7 Baugrößen: 1,6 – 7,1 kW



**Aquaarea EcoFlex Kanalgerät:**  
S-71WF3E.

nanoe X-Generator Version 1 integriert



**Mini-Standtruhen:**  
CS-(M)Z\*\*UFEA(W).  
4 Baugrößen: 2,0 – 5,0 kW

### Gewerbliche Anwendungen

PACi NX:  
nanoe X-Generator Version 1 integriert



**Vierwege-Kassetten (90x90)**  
S-\*\*\*\*PU3E.  
7 Baugrößen: 3,6 – 14,0 kW

PACi NX:

nanoe X-Generator Version 2 integriert

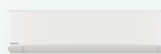

**PK3 Wandgeräte:**  
S-\*\*\*\*PK3E.  
5 Baugrößen: 3,6 – 10,0 kW



**PY3 Rastermaß-Kassetten (60x60):**  
S-\*\*\*\*PY3E.  
4 Baugrößen: 2,5 – 6,0 kW



**PT3 Deckenunterbaugeräte:**  
S-\*\*\*\*PT3E.  
7 Baugrößen: 3,6 – 14,0 kW



**PF3 Kanalgeräte für flexible Installation:**  
S-\*\*\*\*PF3E.  
7 Baugrößen: 3,6 – 14,0 kW

VRF:  
**NEU** nanoe X-Generator integriert.



**MY3 Rastermaß-Kassetten (60x60):**  
S-\*\*\*MY3E  
6 Baugrößen: 1,5 – 5,6 kW

VRF:  
nanoe X-Generator Version 2 integriert



**MU2 Vierwege-Kassetten:**  
S-\*\*\*MU2E5B.  
11 Baugrößen: 2,2 – 16,0 kW

**MF3 Kanalgeräte für flexible Installation:**  
S-\*\*\*MF3E5B.  
12 Baugrößen: 1,5 – 16,0 kW

VRF:  
nanoe X-Generator Version 1 integriert



**MG1 Standtruhen:**  
S-\*\*MG1E5N.  
5 Baugrößen: 2,2 – 5,6 kW

## nanoe™ X verbessert den Schutz rund um die Uhr

## 100 % Panasonic – 100 % japanische Qualitätsgarantie

Der Einsatz modernster Technologien, die das Leben unserer Kunden wirklich verbessern, ist der Kern unseres beispiellosen Engagements für Produktqualität. So setzen wir bei Panasonic die japanische Tradition einer kompromisslosen Qualitätskontrolle mit der Entwicklung und Fertigung hochwertiger Produkte weltweit nachhaltig fort.

Japanische  
Wertarbeit



## Bei Panasonic sind die Hauptkriterien für Heiz- und Kühlsysteme ein geräuscharmer, energieeffizienter und über lange Jahre zuverlässiger Betrieb bei minimaler Belastung der Umwelt

Wir können unseren Kunden die langjährige Betriebszuverlässigkeit unserer wartungsarmen Geräte garantieren. Denn die Panasonic Heiz- und Kühlsysteme werden während der Entwicklungs- und Konstruktionsphase einer Reihe von strengen Betriebs- und Materialprüfungen unterzogen, damit wir ihre dauerhafte Leistungsfähigkeit und Zuverlässigkeit sicherstellen können. Dabei wird die Widerstandsfähigkeit, Wasserfestigkeit, Stoßfestigkeit und Geräuschabgabe einzelner Komponenten oder der fertigen Produkte geprüft.

Als lohnendes Ergebnis dieses Aufwands erfüllen die Panasonic Heiz- und Kühlsysteme die Anforderungen aller Normen und gesetzlichen Vorschriften in den Ländern und Regionen, in denen sie vertrieben werden.

### Internationale Qualitätsstandards

Um dem hervorragenden Ruf, den Panasonic weltweit genießt, weiterhin gerecht zu werden, sind wir stets bestrebt, die höchstmögliche Qualität bei minimaler Umweltbelastung zu erreichen.



#### Zuverlässige, normkonforme Komponenten

Panasonic Heiz- und Kühlsysteme erfüllen alle Normen und Vorschriften der Länder und Regionen, in denen sie vertrieben werden. Wir führen strenge Materialprüfungen durch, in denen die Werkstoffe und Komponenten ihre Zuverlässigkeit unter Beweis stellen müssen. So wird z. B. die Zugfestigkeit des für die Axialventilatoren verwendeten Kunstharzmaterials durch Werkstoffprüfungen ermittelt.



#### RoHS/REACH-konforme Komponenten

Alle von Panasonic verwendeten Komponenten und Werkstoffe entsprechen den strengen europäischen RoHS/REACH-Richtlinien. In der Entwicklungsphase wird mit Hilfe strenger Überprüfungen von mehr als 100 Werkstoffen sichergestellt, dass bei der Fertigung keine gefährlichen Stoffe verwendet werden.



#### Ausgereifter Produktionsprozess

Panasonic Heiz- und Kühlsysteme werden mit moderner Automatisierungstechnologie gefertigt, die effiziente Produktionsprozesse sowie eine gleich bleibend hohe Qualität und Zuverlässigkeit der Produkte sicherstellt.

### Zuverlässigkeit

Für unsere Kunden gehören eine hohe Zuverlässigkeit und Langlebigkeit sowie ein geringer Wartungsbedarf zu den wichtigsten Merkmalen der Panasonic Heiz- und Kühlsysteme. Deshalb unterziehen wir unsere Geräte einer Reihe strenger Tests.



#### Test im Dauerbetrieb

Damit wir eine langjährige Betriebszuverlässigkeit unserer Heiz- und Kühlsysteme gewährleisten können, führen wir einen Dauertestbetrieb unter weit schwierigeren Bedingungen als bei Normalbetrieb aus.



#### Überprüfung der Verdichterkomponenten

Nach dem Dauertestbetrieb demonstrieren wir den Verdichter eines beliebigen Außengeräts, um seine mechanischen Bauteile auf mögliche Beschädigungen zu prüfen. So können wir sicherstellen, dass unsere Geräte auch nach langen Betriebszeiten unter harten Bedingungen über viele Jahre ihre Nennleistung liefern.

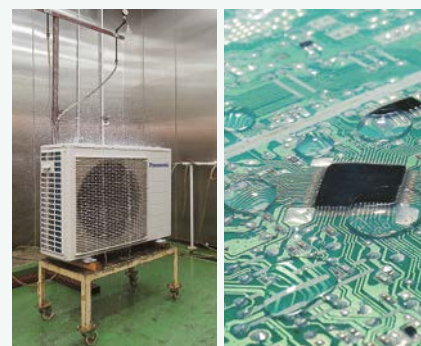

#### Prüfung auf Wasserfestigkeit

Geräte für die Außenaufstellung, die den Witterungsbedingungen wie Wind und Regen ausgesetzt sind, werden in Schutzart IPX4 ausgelegt. Außerdem sind die Kontakte auf den Platinen in Epoxidharz eingebettet, um Schäden durch eventuell auftretende Wassertropfen zu vermeiden.

# Panasonic – die weltweit anerkannte Marke für Heiz- und Kühlsysteme

Panasonic – führend in Heizungs- und Klimatisierungsprodukten

Mit 60 Jahren Erfahrung und einem Vertrieb in mehr als 120 Ländern weltweit ist Panasonic eines der führenden Unternehmen in der Heizungs- und Klimabranche.

Mit Hilfe eines vielfältigen Netzwerks aus Fertigungsbetrieben und F&E-Abteilungen entwickelt Panasonic modernste Technologien für innovative Produkte, die weltweit Maßstäbe für die Klimatisierungsbranche setzen.



## In Europa für Europa

2018 begann Panasonic mit der Produktion von Luft/Wasser-Wärmepumpen im tschechischen Werk in Pilsen. Dank des perfekten Zusammenspiels von hochqualifiziertem Personal und Produktionsautomatisierung kann die in Europa zu erwartende steigende Nachfrage mit Produkten von herausragender Qualität gedeckt werden.



Werk in Pilsen, Tschechien



## Mehr als 40 Jahre Erfahrung am europäischen Markt

Bei Panasonic hat das ständige Streben nach Verbesserung eine lange Tradition, denn es ist Teil unserer Unternehmensphilosophie. Dies gilt auch für die Weiterentwicklung unserer Heiz- und Kühlsysteme: Panasonic möchte seinen Kunden in ganz Europa innovative Heizungs- und Klimatisierungslösungen bieten, die deren Anforderungen nicht nur erfüllen, sondern übertreffen.

Unsere Planer und Entwickler in den technischen Abteilungen arbeiten schon heute an Lösungen für die Bedürfnisse von morgen. Unsere Geräte sollen immer kleiner, leiser, effizienter und technisch hochwertiger werden, damit unsere Kunden stets optimalen Komfort bei sinkendem Energieverbrauch genießen können.

## Panasonic R&D Center Germany GmbH

Der Schwerpunkt des europäischen Forschungs- und Entwicklungszentrums von Panasonic liegt auf der Entwicklung von intelligenten und umweltfreundlichen Technologien und Zukunftsprodukten für Audio-, Video-, Kommunikations- und Energielösungen.



Panasonic R&D Center Germany GmbH

## 37 Schulungszentren in 19 europäischen Ländern

### Die Panasonic PRO-Akademie

Die Heizungs-, Klima- und Lüftungsbranche unterliegt einem raschen Wandel. Neue Technologien, neue Vorschriften und neue Lösungen erfordern ständige Weiterbildung, damit Fachkräfte ihren Aufgaben gerecht werden können. Panasonic nimmt seine Verantwortung für Fachhändler, Planer und Fachinstallateure sehr ernst und hat aus diesem Grund ein umfassendes Schulungsprogramm mit 37 Schulungszentren in 19 Ländern Europas entwickelt.



## PRO Club: Die Panasonic Website für den Profi

Panasonic verfügt über hervorragende Supportmöglichkeiten für Planungs- und Ingenieurbüros, Architekten und Fachhändler auf dem Heizungs- und Klimamarkt.



Panasonic präsentiert eine Plattform für alle Fachfirmen und Fachinstallateure der Heizungs- und Klimabranche, den **Panasonic PRO Club** ([www.panasonicproclub.com](http://www.panasonicproclub.com)). Registrieren Sie sich einfach und nutzen Sie sofort kostenfrei die vielfältigen Funktionen – mittels Computer oder unterwegs mit Ihrem Smartphone!

- Aktuelle Neuigkeiten von Panasonic immer zuerst erfahren
- Umfassende Sammlung professioneller Planungs-, Auslegungs- und Berechnungstools nutzen (für Aquarea Wärmepumpen, VRF-Systeme, Flüssigkeitskühler usw.)
- Servicehandbücher, Endkundenprospekte und Installationshandbücher herunterladen
- Energielabel für beliebige Gerätekombinationen sowie für BAFA-förderfähige Gerätekombinationen (RAC/PACi) abrufen bzw. drucken
- Revit- und CAD-Zeichnungen / Ausschreibungstexte herunterladen
- Fehlercodes und Maßnahmen zur Störungsbeseitigung nachsehen
- An Schulungen Panasonic PRO-Akademie teilnehmen
- Marketingmaterial (Bilder mit hoher Auflösung, Werbeanzeigen) nutzen
- Aktionen wahrnehmen

**BAFA-**  
förderfähig



Download von Produkt-Katalogen und -Broschüren im PDF-Format

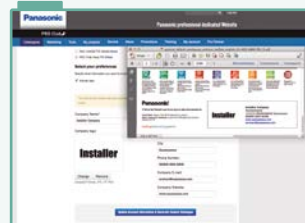

Individuelle Erstellung von Prospekten mit Ihrem Logo und Ihren Kontaktdaten als PDF-Dateien



Energielabel-Generator: Energielabel für alle Geräte im PDF-Format herunterladen

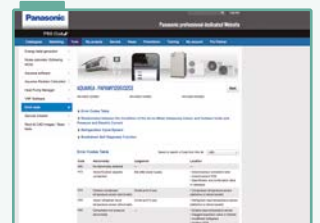

Mobile Fehlercode-Suche und Diagnosehilfe mittels Smartphone oder Tablet: Suche nach Fehlercode oder Modellbezeichnung möglich; Online-Version sowie Download für Offline-Suche verfügbar

Der Panasonic PRO Club ist mittels PC, Tablet und Smartphone per Internet nutzbar

Besuchen Sie [www.panasonicproclub.com](http://www.panasonicproclub.com) oder nutzen Sie einfach den QR-Code mit Ihrem Smartphone

**PRO Club** 





Panasonic bietet maßgeschneiderte Softwarepakete und Online-Tools, mit denen auf Tastendruck Systemkombinationen ausgewählt und ausgelegt sowie Schaltpläne oder Hydraulikschemas erstellt werden können.

### Aquarea Designer®-Online-Tool

Mit diesem Online-Tool von Panasonic können Projekte schnell und einfach umgesetzt werden. Das Tool unterstützt Fachplaner in der Heizungs- und Klimabranche dabei, schnell und einfach die am besten geeignete Aquarea Luft/Wasser-Wärmepumpe für eine bestimmte Anwendung zu ermitteln.

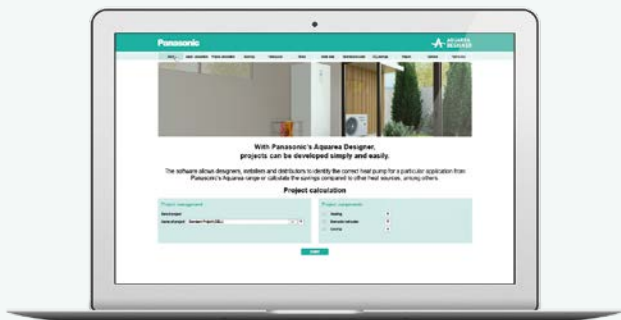

### Klimaanlagen-Schnellauswahl

Mit diesem benutzerfreundlichen Online-Tool für unsere Raumklimageräte können Sie für jedes Projekt das am besten geeignete Split- oder Multi-Split-System auswählen und dessen technische Daten abrufen.

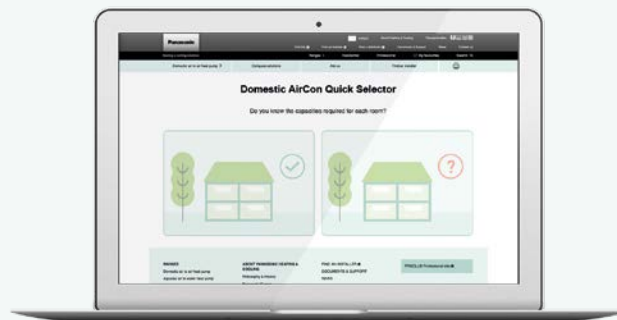

### VRF Designer

Die Software VRF Designer enthält zahlreiche nützliche Funktionen und bietet Planungs- und Ingenieurbüros, Installateuren und Fachhändlern ein leicht bedienbares Werkzeug zur Auslegung und Dimensionierung von Panasonic VRF-Systemen.



### Panasonic Open BIM

Auslegung, Analyse und BIM-Modellierung von Panasonic VRF- und Luft/Wasser-Wärmepumpen-Systemen. Erstellung von Dokumenten, 3D-Modellen, Schemata und Zeichnungen. Diese Anwendung ist in den Open-BIM-Workflow integriert, der über die Plattform „BIMserver.center“ bereitgestellt wird.

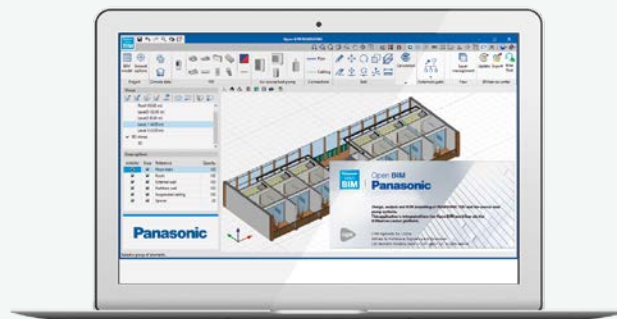

### Kaltwassersatz-Konfigurator

Dieses Online-Tool umfasst alle erforderlichen Funktionen, damit Fachplaner die Leistung bei bestimmten Bedingungen exakt berechnen und eine bedarfsgerecht optimierte Systemkombination aus Panasonic ECOi-W Kaltwassersatzen und Gebläsekonvektoren auswählen und konfigurieren können. Die Ergebnisse können in einem übersichtlichen Bericht zusammengefasst werden.



### Berechnungsprogramm für CO<sub>2</sub>-Verflüssigungssätze

Zur Unterstützung von Planungs- und Ingenieurbüros, Architekten, Fachhändlern und Installationsbetrieben hat Panasonic ein neues Online-Tool zur Berechnung und Auslegung von Gewerbekälteprojekten bereitgestellt.

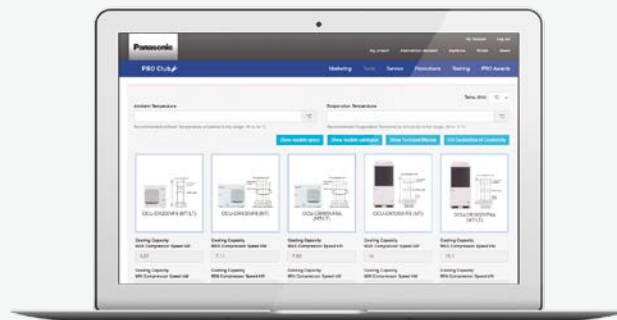

# AQUAREA



# Aquarea Luft/Wasser-Wärmepumpen

Aquarea Luft/Wasser-Wärmepumpen für kommerzielle und private Anwendungen

Mit Modellen von 3 bis 16 kW decken die Aquarea Luft/Wasser-Wärmepumpen einen großen Leistungsbereich ab, damit für jeden Heizbedarf das passende System verfügbar ist. Die kosteneffektiven und umweltschonenden Systeme sind für Neu- und Altbauten gleichermaßen geeignet.

Besondere Merkmale und Funktionen → 20

Luft als Energiequelle für Heizung und Warmwasser – wie geht das? → 22

Umfangreiche Aquarea Modellpalette → 24

NEU: Aquarea EcoFlex → 26

Kompakt-Kombi-Hydromodule → 30

Aquarea LT → 32

Aquarea T-CAP → 34

Hohe Einsparungen mit Aquarea in kommerziellen Anwendungen → 36

Aquarea Smart & Service Cloud → 38

Regelung und Konnektivität → 40

Aquarea und PV-Anlagen → 43

Panasonic PRO Club – macht das Leben einfacher! → 44

Aquarea Designer-Online-Tool → 45

BAFA-Förderung für Aquarea Wärmepumpen → 46

Modellpalette der Aquarea Luft/Wasser-Wärmepumpen → 48

Aquarea – hohe Energieeffizienz über die gesamte Baureihe → 50

## Aquarea EcoFlex

Aquarea EcoFlex | ADF → 51

## Aquarea LT

Kombi-Hydromodule | Generation „J“ | ADC | R32 → 52

Kombi-Hydromodule | Generation „H“ | ADC | R410A → 53

Kompakt-Kombi-Hydromodule | Generation „J“ | ADC | R32 → 54

Splitsysteme | Generation „J“ | SDC | R32 → 55

Splitsysteme | Generation „H“ | SDC | R410A → 56

Monoblöcke | Generation „J“ | MDC | R32 → 57

## Aquarea T-CAP

Kombi-Hydromodule | Generation „H“ | AXC | R410A → 58

Kombi-Hydromodule | Generation „H“ | AQC | R410A → 59

Splitsysteme | Generation „H“ | SXC | R410A → 60

Splitsysteme | Generation „H“ | SQC | R410A → 61

Monoblöcke | Generation „J“ | MXC | R32 → 62

Gebläsekonvektoren → 63

Gebläsekonvektor-Kanalgeräte → 64

Gebläsekonvektor-Kanalgeräte mit hoher Pressung → 66

Gebläsekonvektor-Vierwege-Kassetten → 68

Gebläsekonvektor-Deckenunterbaugeräte → 70

Gebläsekonvektor-Truhen mit Verkleidung → 72

Gebläsekonvektor-Wandgeräte → 74

Kabelfernbedienungen für Gebläsekonvektoren → 75

Warmwasserspeicher → 76

Kontrollierte Wohnraumlüftung → 78

Brauchwasser-Wärmepumpen → 80

Zubehör und Steuerungen → 82

Leistungen in Abhängigkeit von Wasservorlauf- und Außentemperatur → 86

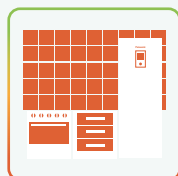
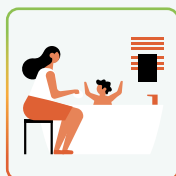
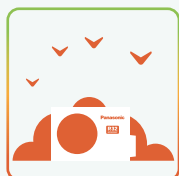

## Besondere Merkmale und Funktionen

Die Aquarea Wärmepumpen von Panasonic sind selbst bei -20 °C Außentemperatur äußerst energieeffizient – das schont die Umwelt und spart Energiekosten. Aquarea-Wärmepumpen werden zu 100 % von Panasonic selbst entwickelt und produziert.

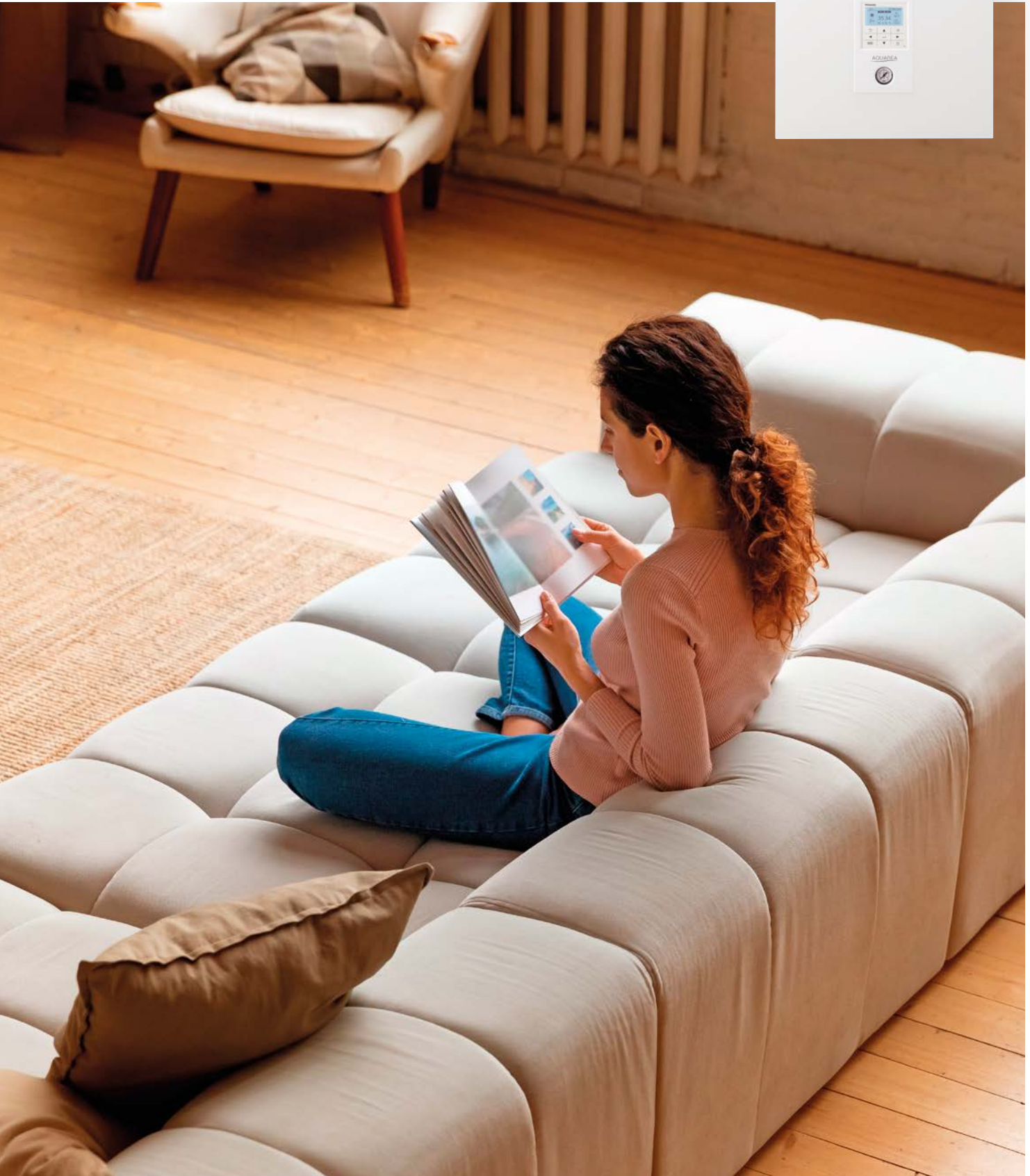

Aquarea Wärmepumpen schaffen perfekte Raumtemperaturen und liefern Brauchwarmwasser. Sie sind dabei einfach zu bedienen, umweltschonend und sparsam beim Energieverbrauch, denn sie nutzen die Wärmeenergie aus der Umgebungsluft. Im BLUE-Map-Szenario der Internationalen Energiebehörde (IEA), das eine Halbierung der Treibhausgasemissionen bis 2050 zum Ziel hat, werden Wärmepumpen als zu bevorzugende Technologie empfohlen. Die modernen Aquarea-Systeme nutzen die Luft als erneuerbare und kostenlose Energiequelle und können zum Heizen und Kühlen sowie zur Brauchwarmwasserbereitung eingesetzt werden.

**Der Good Design Award gehört zu den angesehensten Auszeichnungen für herausragendes Produktdesign. Die Verleihung dieses Preises unterstreicht die herausragende Leistung und das enorme Energiesparpotenzial der Aquarea-Innengeräte (Kombi-Hydromodule und Hydromodule) von Panasonic. Darüber hinaus zeichnen sich die Geräte durch ihr klares, elegantes Design und ihre anwenderfreundliche Funktionalität als optimale Systeme für den privaten Endanwender aus.**



### Sparsamer Energieverbrauch

<p><b>Kältemittel R32</b> Das Kältemittel R32 hat verglichen mit R410A einen deutlich niedrigeren GWP-Wert (Treibhauspotenzial), eine höhere volumetrische Kälteleistung und ist als Ein-Stoff-Kältemittel leichter zu handhaben.</p>	<p><b>Höhere Energieeffizienz bei Mitteltemperatur-Anwendungen</b> Energieeffizienzklasse bis A++ (Skala von A+++ bis D).</p>	<p><b>Höhere Energieeffizienz bei Niedertemperatur-Anwendungen</b> Energieeffizienzklasse bis A+++ (Skala von A+++ bis D).</p>	<p><b>Höhere Energieeffizienz bei der Brauchwarmwasserbereitung</b> Energieeffizienzklasse bis A+ (Skala von A+ bis F).</p>	<p><b>Inverter-Plus-System</b> Die Verdichter erreichen dank der Panasonic Inverter Plus-Technologie herausragende Energieeffizienzen.</p>	<p><b>Hocheffizienzpumpe:</b> Integrierte Hocheffizienzpumpe. Serienmäßig integrierte Hocheffizienzpumpe zur Umwälzung des Wassers im Heizungssystem.</p>
---	---	--	---	--	---

### Hohe Leistung

<p><b>Aquarea LT für Niedrigenergiehäuser – von 3 bis 16 kW.</b> Für ein Haus mit Niedertemperatur-Heizkörpern oder Flächenheizung ist unsere Hochleistungswärmepumpe Aquarea LT eine optimale Lösung. Hinweis: COP von 5,33 bei 3-kW-Modellen der J-Generation</p>	<p><b>Aquarea T-CAP mit gleichbleibender Nennleistung bei extrem niedrigen Temperaturen – von 9 bis 16 kW.</b> Aquarea T-CAP ist für Anwendungen geeignet, bei denen die Nennleistung selbst bei Außentemperaturen von -7 oder -20 °C ohne Unterstützung des internen Heizstabes eingehalten werden soll.</p>	<p><b>Brauchwarmwasser</b> Mit Aquarea kann in Verbindung mit dem optionalen Warmwasserspeicher günstig Warmwasser erzeugt werden.</p>	<p><b>Heizbetrieb bis -20 °C Außentemperatur</b> Die Wärmepumpe kann im Heizbetrieb bei Außentemperaturen bis -20 °C eingesetzt werden. Bei Aquarea T-CAP ist der Heizbetrieb bis -28 °C möglich.</p>	<p><b>Magnetfilter</b> Schmutzfänger-Set (Schnellverschluss mit Befestigungsklammer für einfache Wartung ohne Werkzeug) bei J-Generation integriert. Einfacher Wasserfilter bei der H-Generation.</p>
---	---	--	---	---

<p><b>60 °C Vorlauftemperatur</b> Wasservorlauftemperaturen bis 60 °C sind möglich.</p>	<p><b>Vortex-Volumenstrommesser.</b> Bei J- und H-Generation integriert.</p>	<p><b>5 Jahre Garantie auf den Verdichter.</b> Wir geben auf die Verdichter aller Gerätebaureihen eine Materialgarantie von 5 Jahren.</p>	<p>Der deutsche Bundesverband Wärmepumpe hat den Aquarea Wärmepumpen der J- und H-Generation in Kombination mit der Zusatzplatine CZ-NS4P das SG Ready-Label erteilt. Dieses Label bescheinigt, dass die Aquarea-Wärmepumpen für den Anschluss an ein intelligentes Stromnetz („Smart Grid“) angelegt sind. Nummer des britischen MCS-Zertifikats (Microgeneration Certification Scheme): MCS HP0086.<sup>1</sup> KEYMARK-Zertifizierung: Informationen zu all unseren zertifizierten Wärmepumpen finden Sie unter: <a href="http://www.heatpumpkeymark.com">www.heatpumpkeymark.com</a> Informationen zu den vom Passivehouse Institut zertifizierten Modellen finden Sie unter: <a href="https://database.passivehouse.com">https://database.passivehouse.com</a></p>
---	--	---	---

### Konnektivität

<p><b>Sanierung</b> Unsere Aquarea-Wärmepumpen lassen sich auch an vorhandene oder neue Brennersysteme anschließen, um selbst bei niedrigsten Außentemperaturen einen optimalen Komfort zu erzielen.</p>	<p><b>Solaranbindung.</b> Um einen noch größeren Wirkungsgrad zu erzielen, können unsere Aquarea-Wärmepumpen auch mit Solarstationen kombiniert werden.</p>	<p><b>Moderner Regler</b> Regler mit hintergrundbeleuchtetem 3,5-Zoll-Grafik-Display und Touch-Tasten. Einfache Bedienbarkeit durch leicht verständliche Symbole sowie Klartext in 17 verschiedenen Benutzersprachen. Bei J- und H-Generation integriert.</p>	<p><b>Internet-Steuerung</b> Die Internet-Steuerung ist ein modernes Bedienungssystem für Klimageräte und Wärmepumpen, das Ihnen überall und jederzeit mittels Android™- oder iOS-Smartphone bzw. mittels Tablet oder PC über das Internet zur Verfügung steht.</p>	<p><b>Konnektivität</b> Über die Kommunikationsschnittstelle wird eine einfache Steuerung des Panasonic Geräts durch ein Home-Management-System oder eine GLT ermöglicht.</p>
--	---	---	---	---

#### Wichtige Hinweise zur erforderlichen Wasserqualität:

Dieses Produkt erfüllt die Richtlinie 98/93/EC des Rates über die Qualität von Wasser für den menschlichen Gebrauch in der durch die Richtlinie 2015/1787/EU geänderten Fassung. Die Lebensdauer des Produkts kann bei Verwendung von Grundwasser wie z. B. Brunnenwasser, von Leitungswasser, welches Salze oder andere Verunreinigungen enthält, und von Wasser mit saurer Qualität nicht gewährleistet werden. Durch Verwendung solcher Wasserqualitäten entstehende Wartungs- und Gewährleistungskosten liegen in der Verantwortung des Kunden.

<sup>1</sup> Nicht alle Modelle sind zertifiziert. Da die Zertifizierung beantragt ist und die Liste der zertifizierten Produkte ständig wächst, kann der jeweils aktuelle Stand auf den offiziellen Webseiten abgerufen werden.

# Luft als Energiequelle für Heizung und Warmwasser – wie geht das?

Aquarea positioniert sich durch seine energetische Leistungsfähigkeit als „grünes“ Heizungs- und Klimatisierungssystem.





## So funktioniert die Aqarea Luft/Wasser-Wärmepumpe

In europäischen Haushalten entfallen 79 % des Energieverbrauchs auf Heizung und Brauchwarmwasserbereitung.<sup>1</sup> Durch Umwandlung der Wärmeenergie aus der Umgebungsluft in Heizenergie leistet die Aqarea Technologie verglichen mit herkömmlichen Heizkessel- und Elektroheizungen einen immensen Beitrag zur Minderung des CO<sub>2</sub>-Ausstoßes und der Umweltbelastung. Beispielsweise liefern Luft/Wasser-Wärmepumpen etwa die fünffache Leistung einer Elektroheizung.

1) Quelle: ec.europa.eu/eurostat

### Vergleich der Leistungsabgabe bei 1 kW Leistungsaufnahme

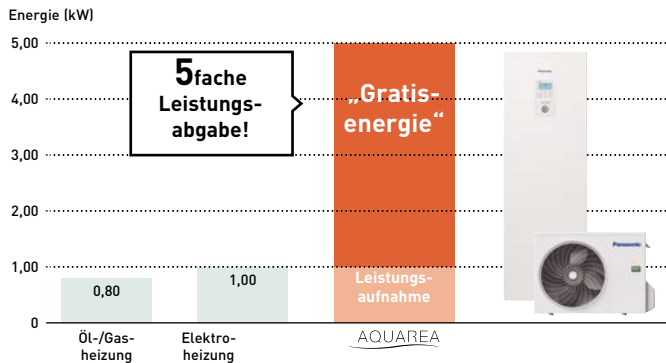

Hinweis: Gilt bei 35 °C Wasservorlauftemperatur.



## Gute Argumente für Panasonic Aqarea Luft/Wasser-Wärmepumpen



### Optimale Lösungen für höchsten Komfort

- Die hocheffizienten Aqarea Geräte sorgen für wohlige Wärme und optimalen Komfort in Ihrem Heim.
- Äußerst präzise Temperaturregelung mit den zuverlässigen Panasonic Inverter-Verdichtern
  - Aqarea Wärmepumpen können im Sommer angenehme Kühle und das ganze Jahr über Brauchwarmwasser liefern
  - Nachtbetrieb mit reduziertem Schallpegel (verglichen mit Normalbetrieb)
  - T-CAP-Wärmepumpen sind im Heizbetrieb bei Außentemperaturen bis -28 °C (Kombi-Hydromodule und Splitgeräte) bzw. -20 °C (Monoblocke) einsetzbar
  - Energieeinsparungen, maximaler Komfort und bequeme Internet-Steuerung von überall mit Aqarea Smart Cloud für Endanwender
  - Fernwartungszugriff auf die Aqarea-Heizsysteme der Kunden mit Aqarea Service Cloud für Servicebetriebe



### Energieeinsparungen bedeuten Kosteneinsparungen

- Die Investition in Aqarea-Wärmepumpen ist eine kluge Entscheidung, da sie erhebliche Energieeinsparungen und damit direkte Kosteneinsparungen für Ihre Stromrechnung ermöglichen.
- Bis zu 80 % Energieeinsparungen bei Raumheizung, verglichen mit einer Elektroheizung
  - Energieeffizienzklasse A+++ bei Raumheizung (Skala: A+++ bis D) und A+ bei Brauchwarmwasserbereitung (Skala: A+ bis F)
  - In Verbindung mit Photovoltaikanlagen können Stromverbrauch und energetischer Nutzen von Aqarea Systemen weiter optimiert werden
  - In Kombination mit einer Wohnraumlüftung kann die Raumluftqualität verbessert und der Heizbedarf des Gebäudes verringert werden



### Bedarfsgerechte Installation

- Panasonic Aqarea Wärmepumpen können als eigenständiges System Heizung, Kühlung und Brauchwarmwasser liefern.
- Leistungsbereich von 3 bis 16 kW bietet auch Optionen für kleinere Investitionen und niedrigere Betriebskosten
  - Kombination von Aqarea Wärmepumpen mit einer Flächenheizung, Heizkörpern oder Gebläsekonvektoren möglich
  - Integration von Aqarea Wärmepumpen in vorhandene Heizungs-systeme bei Renovierungs- und Sanierungsprojekten
  - Wasservorlauftemperaturen bis 65 °C<sup>2</sup> möglich
  - Große Leitungslängen zwischen Innen- und Außengeräten bis 50 m für größtmögliche Flexibilität bei der Installation (modellabhängige Installationsbedingungen sind zu beachten)
  - T-CAP-Wärmepumpen können ohne Betrieb des Elektroheizstabs bis -20 °C eine konstante Heizleistung liefern<sup>3</sup>

2) Gilt für Aqarea T-CAP Monoblocke der J-Generation  
3) Gilt bei 35 °C Wasservorlauftemperatur.



### Ein nächster Schritt auf dem Weg zu einer klimaneutralen Gesellschaft

- Aqarea Luft/Wasser-Wärmepumpen sind ein leistungsstarkes und zukunftsweisendes Heizsystem. Denn diese „grüne“ Technologie nutzt die Umgebungsluft als nachhaltige Wärmequelle.
- Angenehme Raumtemperaturen und eine erhebliche Senkung der Umweltbelastung
  - Möglichkeit für die Einbindung einer Solarthermie- oder Photovoltaikanlage zur weiteren Steigerung der Energieeffizienz sowie zur Minimierung der Auswirkung auf die Umwelt

# Umfangreiche Aquarea Modellpalette

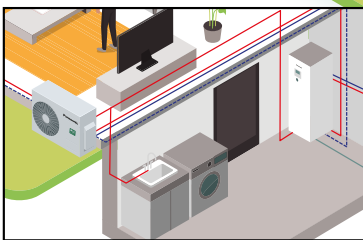
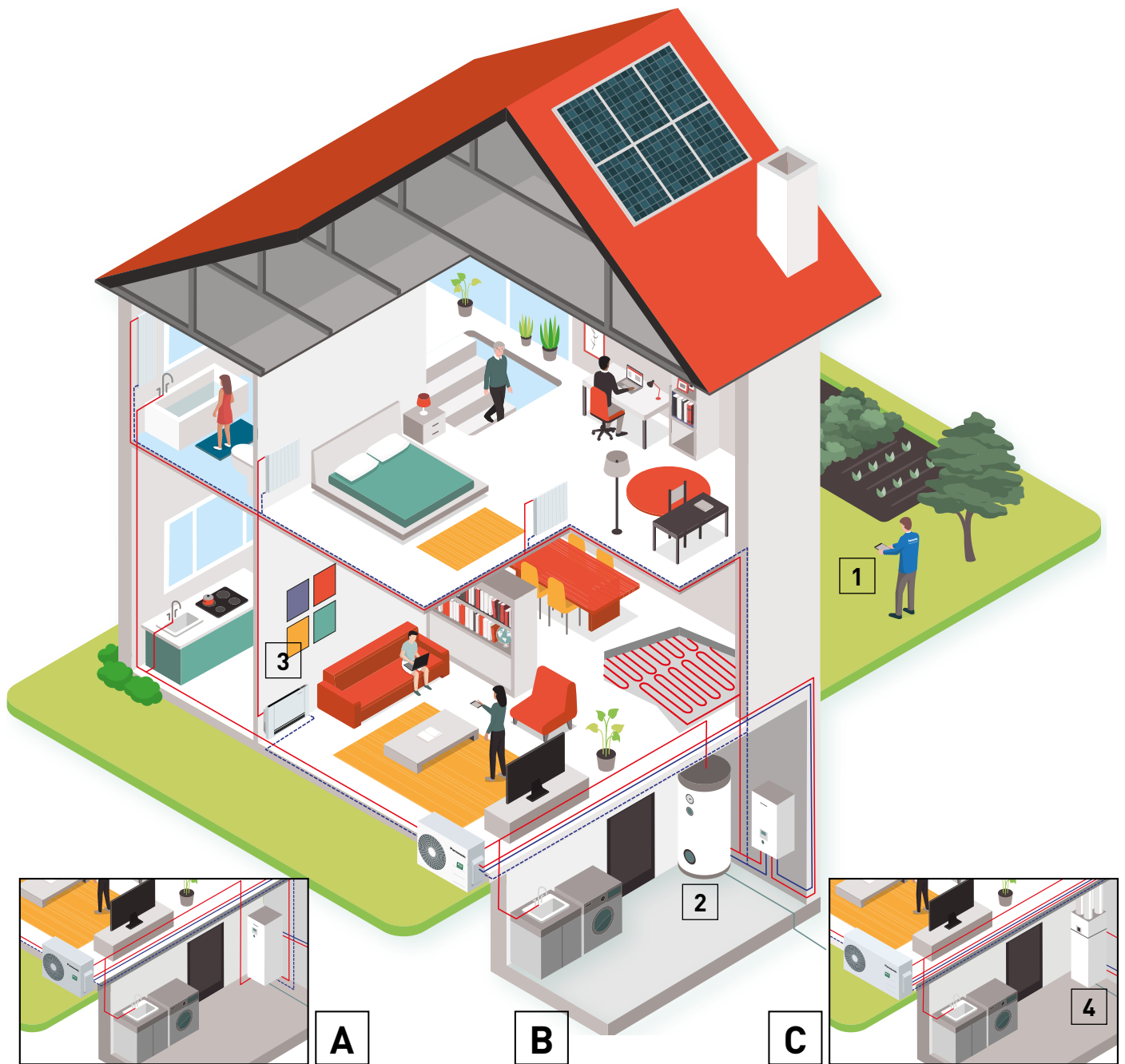

**A**

**B**

**C**

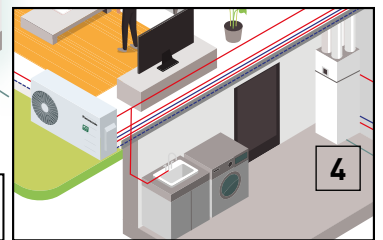

**4**



**A** Kombi-Hydrmodul



**B** Splitsystem

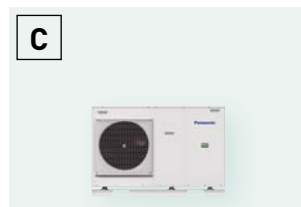

**C** Monoblock



**D** Aquarea EcoFlex

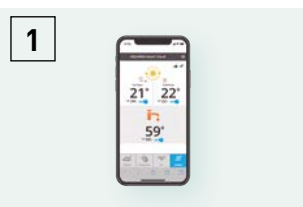

**1** Steuerung von Aquarea Systemen mittels Smartphone, Tablet oder Computer (optional)



**2** Hochleistungs-Warmwasserspeicher (optional)

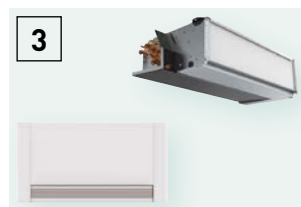

**3** Kombinierbar mit Gebläsekonvektoren zum Heizen und Kühlen (optional)



**4** KWL-Anlage + Warmwasserspeicher (optional)



Panasonic Aquarea bietet vielfältige Lösungen, mit denen Ihr Haus effizienter und die Installation schneller und günstiger wird.

### Aquarea EcoFlex

#### Für Neubauten, insbesondere bei engen Raumverhältnissen

Das innovative Komplettsystem Aquarea EcoFlex besteht aus einem Kombi-Hydromodul und einem Kanalgerät mit nanoe™ X-Technologie und liefert Brauchwarmwasser, Raumheizung und -kühlung sowie eine höhere Raumluftqualität. Hervorragende Effizienz und Energieersparnis bei niedrigen CO<sub>2</sub>-Emissionen und geringem Platzbedarf.

### Aquarea LT

#### Für Neubauten und Niedrigenergiehäuser













Maximale Energieersparnis, minimale CO<sub>2</sub>-Emissionen, minimaler Platzbedarf. Die LT-Modelle erreichen beeindruckende COP-Werte, z. B. 5,33 bei den 3-kW-Modellen der J-Generation.

### Aquarea T-CAP

#### Für extrem niedrige Außentemperaturen mit konstanter Heizleistung

Hohe Heizleistung selbst bei niedrigen Außentemperaturen. Die T-CAP-Modelle können selbst bei -20 °C Außentemperatur nahezu die volle Heizleistung und Energieeffizienz ohne den Einsatz eines Elektro-Heizstabs gewährleisten<sup>1</sup>.

1) Gilt für Kombi-Hydromodule und Splitgeräte bei einer Vorlauftemperatur von 35 °C; Monoblöcke einsetzbar bis -20 °C.

Aquarea EcoFlex	Aquarea LT	Aquarea T-CAP
		
Heizen – Kühlen – Brauchwarmwasser einphasig, 8 kW	Heizen – Kühlen – Brauchwarmwasser einphasig, 3 bis 9 kW <sup>8</sup> dreiphasig, 9 bis 16 kW <sup>9</sup>	Heizen – Kühlen – Brauchwarmwasser einphasig, 9 bis 12 kW dreiphasig, 9 bis 16 kW
Anschlussmöglichkeiten		
		
Heizkörper – Flächenheizung – Brauchwarmwasser – Raumklimagerät	Heizkörper – Gebläsekonvektoren – Flächenheizung – Brauchwarmwasser	Heizkörper – Gebläsekonvektoren – Flächenheizung – Brauchwarmwasser
Anwendung		
		
Neubauten	Neubauten und Niedrigenergiehäuser, Sanierung mit Hybridsystemen	Neubauten und Sanierung
Energieeffizienz		
		
Heizen 35 °C / 55 °C <sup>1</sup>	Heizen 35 °C / 55 °C <sup>1</sup>	Heizen 35 °C / 55 °C <sup>1</sup>
Außentemperaturgrenzwert – Betriebsbereich		
-15 °C	-20 °C	-28 °C <sup>2</sup>
Wasservorlauftemperatur für Heizen und Brauchwarmwasserbereitung – max. (mit E-Heizstab) / nur Wärmepumpe		
65 / 55 °C	75 °C <sup>3</sup> / 55 °C <sup>4</sup> (bzw. 60 °C bei Geräten der J-Generation)	75 °C <sup>3</sup> / 60 °C <sup>4</sup> (bzw. 65 °C <sup>5</sup> bei Geräten der J-Generation)
Regelung und Konnektivität		
Smart-Grid-Anschluss möglich <sup>6</sup> Integrierter WLAN-Adapter	Smart-Grid-Anschluss möglich <sup>6</sup> Internet-Steuerung möglich <sup>7</sup>	Smart-Grid-Anschluss möglich <sup>6</sup> Internet-Steuerung möglich <sup>7</sup>
Modellpalette		
Aquarea EcoFlex: 8 kW (185 Liter)	Kombi-Hydromodule: 3 bis 16 kW (185 l) Splitsysteme: 3 bis 16 kW Monoblöcke: 5 bis 9 kW	Kombi-Hydromodule: 9 bis 16 kW (185 l) Splitsysteme: 9 bis 16 kW Monoblöcke: 9 bis 16 kW

Alle Angaben in dieser Tabelle gelten für die meisten Modelle der jeweiligen Baureihe. Für exakte Angaben siehe technische Daten des jeweiligen Modells. 1) Skala von A+++ bis D. 2) T-CAP-Splitgeräte und Kombi-Hydromodule der H-Generation: -28 °C, T-CAP-Monoblöcke der J-Generation: -20 °C. 3) Mit dem internen E-Heizstab maximal erreichbare Brauchwarmwassertemperatur. 4) Bei Außentemperaturen über -10 °C. 5) Bei Einstellung der Temperaturspreizung (ΔT) auf 15 °C und Außentemperaturen zwischen 5 und 20 °C sind Wasservorlauftemperaturen bis 65 °C möglich. 6) Aquarea J- und H-Generation mit Zusatzplatine CZ-NS4P. 7) Mit optionalem Interface CZ-TAW1. 8) Monoblöcke nur 5 bis 9 kW. 9) Nur Kombi-Hydromodule und Splitsysteme.

## NEU: Aquarea EcoFlex

**2-in-1-Komplettsystem für Nachhaltigkeit, Energieeffizienz und Komfort das ganze Jahr über**

Das innovative Komplettsystem Aquarea EcoFlex besteht aus einem Kombi-Hydromodul und einem Kanalgerät mit nanoe™ X-Technologie und liefert Brauchwarmwasser, Raumheizung und -kühlung sowie eine höhere Raumluftqualität. Hervorragende Effizienz und Energieersparnis bei niedrigen CO<sub>2</sub>-Emissionen und geringem Platzbedarf.

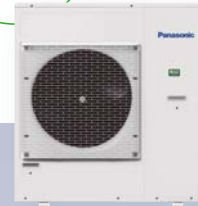



## 1 Multifunktionale Lösung

Das innovative Komplettsystem, bestehend aus Außengerät, Kombi-Hydromodul (Luft/Wasser) und Kanalgerät (Luft/Luft), ermöglicht das ganze Jahr über einen effizienten Betrieb.

- Dual-Heizbetrieb: Raumheizung (Luft/Luft und Luft/Wasser) und gleichzeitige Brauchwarmwasserbereitung (Luft/Wasser)
- Wärmerückgewinnungsbetrieb: Raumkühlung (Luft/Luft) und gleichzeitige Brauchwarmwasserbereitung (Luft/Wasser), unterstützt durch die bei der Raumkühlung entstehende Abwärme (Wärmerückgewinnung)
- Endothermer Abtaubetrieb: Abtauung des Außengeräts durch Wärmeenergie aus dem Brauchwarmwasser, damit die Raumheizung (Luft/Luft) nicht unterbrochen werden muss

## 2 Kompakte Bauform

Das hocheffiziente Aquarea EcoFlex-System ist besonders für Installationen bei engen Raumverhältnissen geeignet, z. B. in Apartments oder Wohnanlagen.

Das kompakte Außengerät kann gleichzeitig für Raumkühlung/Raumheizung und Brauchwarmwasser sorgen. Mit seinem attraktiven Design passt das Kombi-Hydromodul mit dem Brauchwarmwasserspeicher in Küchen, kleine Hauswirtschaftsräume und ähnliche Bereiche. Ein Gasanschluss ist nicht erforderlich.

## 3 Einfache Cloud-Anbindung

Energieeinsparungen, maximaler Komfort und Steuerung von überall. Aquarea EcoFlex hat einen serienmäßig integrierten WLAN-Adapter und ermöglicht so die Steuerung und Energieverbrauchsanzeige über Aquarea Smart Cloud.



## 4 nanoe™ X verbessert den Schutz rund um die Uhr

Die innovative nanoe™ X-Technologie nutzt die in der Natur vorkommenden Hydroxylradikale (auch OH-Radikale genannt), die das Potenzial haben, verschiedene Schadstoffe wie Allergene, Bakterien, Viren, Schimmelsporen, unangenehmen Gerüche und bestimmte Gefahrstoffe zu inaktivieren. Dieser natürliche Prozess hat eine äußerst positive Wirkung auf die Raumluftqualität und verbessert deren Schutz rund um die Uhr.

Die Leistung der nanoe™ X-Funktion hängt stets von der Größe, Beschaffenheit und Nutzung des Raums ab, in dem sie eingesetzt wird; außerdem kann es mehrere Stunden dauern, bis die vollständige Wirkung erreicht wird (weitere Informationen auf S. 10). Der nanoe X-Generator ist kein medizintechnisches Gerät. Die örtlich geltenden Vorschriften zur Gebäudegestaltung sowie Hygieneempfehlungen sind stets einzuhalten.



### Intelligente Verknüpfung von Technologien zu einem System

#### Wärmerückgewinnungsbetrieb

##### Raumkühlung (Luft/Luft) + Brauchwarmwasser (Luft/Wasser)

Die bei der Raumkühlung (Luft/Luft) entstehende Abwärme wird durch Wärmerückgewinnung (WRG) zur Unterstützung der Brauchwarmwasserbereitung (Luft/Wasser) genutzt.

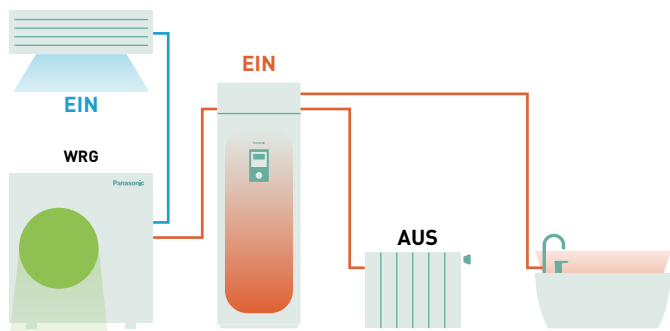

#### Dual-Heizbetrieb

##### Raumheizung (Luft/Luft) + Brauchwarmwasser und/oder Raumheizung (Luft/Wasser)

Das System sorgt gleichzeitig für Luft/Luft- und Luft/Wasser-Raumheizung sowie Brauchwarmwasserbereitung (Luft/Wasser).

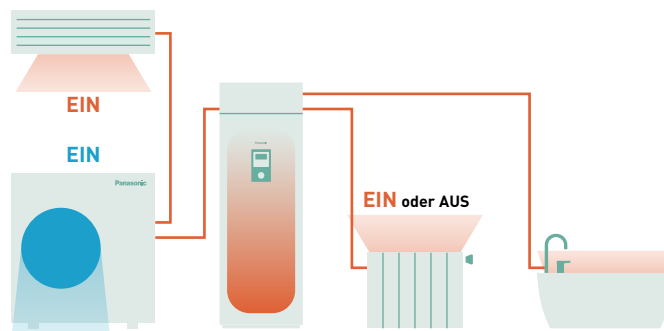

#### Abtaubetrieb

##### Abtaubetrieb

##### Endothermer Abtaubetrieb

#### Abtaubetrieb

##### Abtauung ohne Unterbrechung des Heizbetriebs (Luft/Luft)

Für ununterbrochenen Luft/Luft-Raumheizbetrieb wird das Außengerät mit Wärme aus dem Brauchwarmwasserspeicher abgetaut.

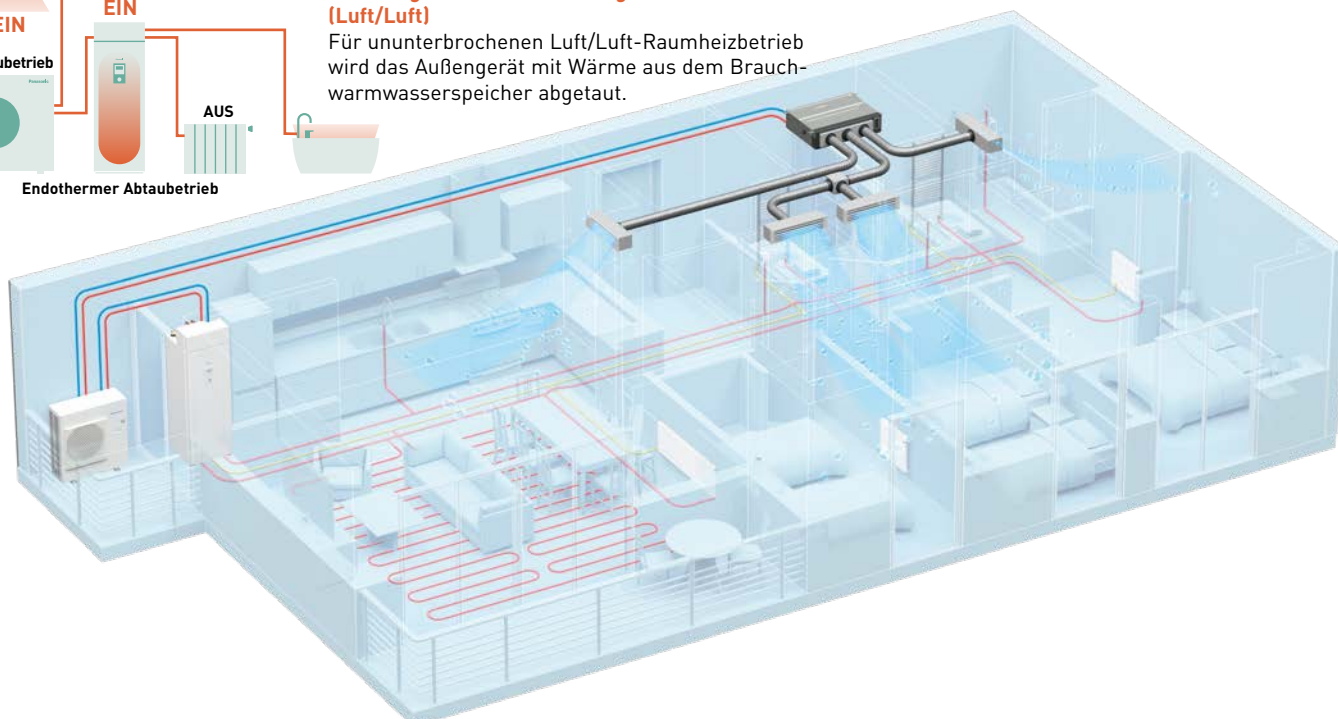
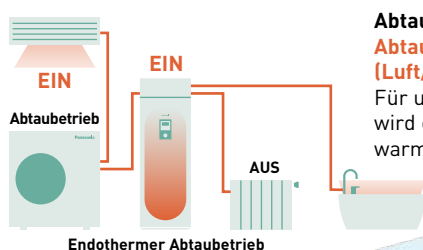

# Aquarea EcoFlex Kombi-Hydromodul (Luft/Wasser)

Die Kombination aus Brauchwarmwasserspeicher und Luft/Wasser-Wärmeübertrager (Hydromodul) wird zur Brauchwarmwasserbereitung und zur Raumheizung mit Heizkörpern oder einer Flächenheizung eingesetzt.



Mit seinem attraktiven Design passt das Kombi-Hydromodul in Küchen, kleine Hauswirtschaftsräume und ähnliche Bereiche.

Küche



Wäschekammer



Kompakte Abmessungen und gleiche Tiefe wie bei herkömmlichen Kühlschränken oder Waschmaschinen.

Tiefe: 600 mm  
Breite: 598 mm

Tiefe: 600 mm  
Breite: 600 mm

Tiefe: 600 mm  
Breite: 600 mm

## Einfache Wartung trotz kompakter Konstruktion



Spezieller Türmechanismus erleichtert den Wartungszugang

Breite:  
116 mm  
Höhe:  
250 mm



Tiefe:  
600 mm  
Breite:  
598 mm

185 l

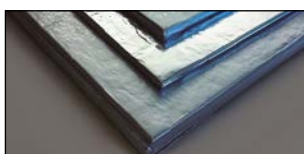

### 1 | Flexible Installationsmöglichkeiten unter Einhaltung der Sicherheitsvorschriften für R32 dank kluger Hydromodul-Konstruktion

Der Wasserwärmeübertrager ist über der oberen Abdeckung angeordnet, damit die Vorschriften zum Aufstellungsort von Geräten mit großen R32-Kältemittelmengen eingehalten werden können.

### 2 | Erleichterte Wartung

- Wartungsoptimierte Konstruktion
- Spezieller Türmechanismus erleichtert den Wartungszugang zu den Hydraulikkomponenten
- Kein zusätzlicher Pufferspeicher erforderlich – das spart Platz, Zeit und Kosten bei der Installation

### 3 | Verbesserter Magnetfilter mit geringerem Wartungsbedarf

Dank einer höheren Schmutzabscheideleistung ermöglicht der Magnetfilter im Wasserkreislauf längere Wartungsintervalle.

### 4 | Großes Speichervolumen bei kompakten Außenmaßen

Der integrierte Brauchwarmwasserspeicher fasst 185 Liter bei einer Stellfläche des Kombi-Hydromoduls von nur 598 x 600 mm.

### 5 | U-Vacua™-Wärmedämmung

Panasonic U-Vacua™ ist ein unter Vakuum hoch verdichteter Urethan-Glasfaserdämmstoff. Die ultradünnen Wärmedämmplatten (Vacuum Insulation Panel (VIP)) erzielen eine 19fach bessere thermische Isolationsleistung als herkömmlicher Urethan-Schaumstoff und sind deutlich platzsparender.

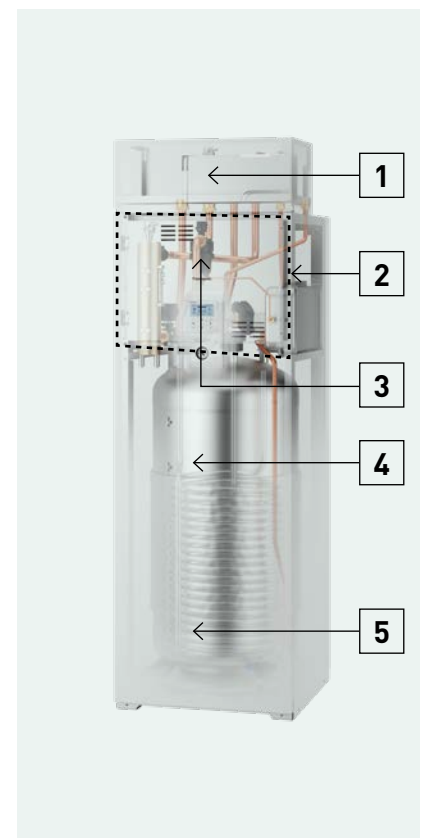

# Aquarea EcoFlex Kanalgerät (Luft/Luft)



Das Aquarea EcoFlex Kanalgerät wird zur Raumheizung bzw. -kühlung eingesetzt, sorgt dank nanoe™ X für eine höhere Raumluftqualität und bietet mehr Komfort und Flexibilität.

[+ Technische Daten](#)

## 1 Hervorragende Raumluftqualität

Die Kanalgeräte sind serienmäßig mit nanoe™ X ausgestattet, der einzigartige Technologie von Panasonic zur Verbesserung der Raumluftqualität.

## 2 Ideal für Wohnbereiche

- Externe statische Pressung von 10 bis 150 Pa einstellbar
- Kompaktes Gehäuse (nur 250 mm hoch)
- Intelligente Bedienungsfunktionen über optionale CONEX-Fernbedienungen (CZ-RTC6/BL/BLW) direkt verfügbar
- Hervorragende SEER-/SCOP-Werte bis Energieeffizienzklasse A+
- Geräuscharmer Betrieb (26 -34 dB(A)) durch verbesserte Ventilatorgehäusekonstruktion
- DC-Ventilatormotor und integrierte Kondensatpumpe

### Das Wirkungsprinzip der Hydroxylradikale – ein ganz natürlicher Prozess



Die nanoe™ X-Technologie von Panasonic geht noch einen Schritt weiter und setzt das „Reinigungsmittel der Natur“ – die Hydroxylradikale – gezielt in Innenräumen ein, um die Raumluftqualität zu verbessern. Dank der Eigenschaften der nanoe™ X-Partikel können verschiedene Schadstoffe wie Bakterien, Viren, Schimmelsporen, Allergene, Pollen und bestimmte Gefahrstoffe gehemmt werden.

#### Geruchs-entfernung



Gerüche

#### Inaktivierung bestimmter Schadstoffe



Bakterien und Viren



Schimmel



Allergene



Pollen



Gefahrstoffe



Haut und Haare

Die Leistung der nanoe™ X-Funktion hängt stets von der Größe, Beschaffenheit und Nutzung des Raums ab, in dem sie eingesetzt wird; außerdem kann es mehrere Stunden dauern, bis die vollständige Wirkung erreicht wird. Der nanoe X-Generator ist kein medizintechnisches Gerät. Die örtlich geltenden Vorschriften zur Gebäudegestaltung sowie Hygieneempfehlungen sind stets einzuhalten.

[+ Weitere Informationen und Validierungsdaten](#)



### nanoe™ X verbessert den Schutz rund um die Uhr

nanoe™ X kann rund um die Uhr zur aktiven Verbesserung der Raumluftqualität beitragen, denn Sie können die nanoe™ X-Funktion parallel zum Kühl- oder Heizbetrieb verwenden, wenn Sie zu Hause sind, oder auch vollkommen unabhängig davon einsetzen, wenn Sie unterwegs sind. Nutzen Sie nanoe™ X, um den Schutz der Raumluftqualität zu Hause zu verbessern, und genießen Sie die bequeme Steuerung mit der App „Panasonic Comfort Cloud“ – auch von unterwegs.



#### Säuberung der Raumluft, während Sie unterwegs sind

Setzen Sie die eigenständige nanoe™ X-Funktion zur Inaktivierung bestimmter Schadstoffe und Entfernung von Gerüchen ein, solange Sie außer Haus sind.

#### Optimierung des Raumklimas, während Sie zu Hause sind

Wenden Sie die nanoe™ X-Funktion parallel zum Kühl- oder Heizbetrieb an, um zu Hause maximalen Raumklimakomfort zu genießen.

### Auswahl der Luftansaugrichtung

Mit einer abnehmbaren Blende kann der Lufteintritt je nach Luftkanalposition vor Ort flexibel für den Luftansaug von hinten oder von unten angepasst werden.

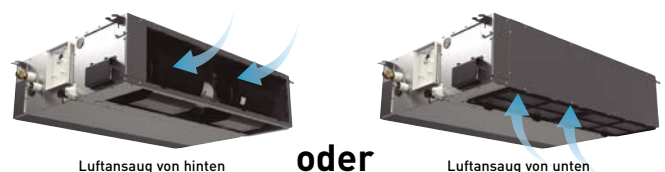

### Kompaktes Gehäuse

- Bauhöhe nur 250 mm
- Gewicht nur 30 kg

### WF3 Kanalgerät



WF3 Kanalgerät	30 kg	250 mm
----------------	-------	--------

## Kompakt-Kombi-Hydromodule

Die Aquarea Kompakt-Kombi-Hydromodule sind eine besonders platzsparende Lösung:

Die kleine Stellfläche (598 x 600 mm) und die geringe Höhe erleichtern die Installation bei engen Raumverhältnissen.





## Aquarea Kombi-Hydromodule – die beste Panasonic Technologie für Ihr Zuhause

### Herausragende Qualität durch hochwertige Komponenten

- Wartungsfreier Edelstahl-Warmwasserspeicher mit 185 l Fassungsvermögen
- Drehzahlgeregelte Hocheffizienzpumpe
- Ausdehnungsgefäß
- Vortex-Volumenstrommesser
- E-Heizstab
- Sicherheitsventil
- Schnellentlüfter
- Integriertes 3-Wege-Ventil
- Längere Wartungsintervalle durch verbesserten, werkseitig integrierten Magnetfilter im Wasserkreislauf

### Besonders platzsparende Lösung

- Kleine Stellfläche (598 x 600 mm) wie bei Standardhaushaltsgeräten
- Geringe Höhe ermöglicht platzsparende Installation einer Anlage für kontrollierte Wohnraumlüftung (KWL)
- Kein zusätzlicher Pufferspeicher erforderlich – das spart Platz, Zeit und Kosten bei der Installation

### Mehr Flexibilität

- Einfacher Zugang zu den Hydraulikkomponenten
- Längere Wartungsintervalle durch verbesserten, werkseitig integrierten Magnetfilter im Wasserkreislauf
- Heizbetrieb bei Außentemperaturen bis -20 °C ohne Betrieb des Elektroheizstabs möglich
- Wasservorlauftemperatur von 60 °C bei -10 °C Außentemperatur
- Leitungslängen bis 50 m (bei 7- und 9-kW-Modellen der J-Generation)
- Möglichkeit zum Ausbau der Bedieneinheit aus dem Hydromodul und separater Montage z. B. im Wohnzimmer (max. Entfernung: 50 m)
- Anschluss eines zusätzlichen Raumtemperaturfühlers und Regelung einer Solaranlage, eines zweiten Heizkreises, einer Schwimmbadheizung und einer Umwälzpumpe über die Zusatzplatine CZ-NS4P möglich

## Aquarea Kompakt-Kombi-Hydromodule: Kompakte und dennoch wartungsfreundliche Konstruktion



### 1 | Erleichterte Wartung

- Wartungsoptimierte Konstruktion
- Spezieller Türmechanismus erleichtert den Wartungszugang zu den Hydraulikkomponenten



Gleiches Volumen<sup>1)</sup>: 185 l

### 2 | Gleiches Speichervolumen in schlankem Gehäuse

- Da sämtliche Hydraulikkomponenten oben angeordnet sind, reicht das schlankere Gehäuse mit geringerer Stellfläche<sup>1)</sup> für den großen 185-Liter-Wasserspeicher aus.

### 3 | Verbesserter Magnetfilter mit geringerem Wartungsbedarf

- Dank einer höheren Schmutzabscheideleistung ermöglicht der Magnetfilter im Wasserkreislauf längere Wartungsintervalle.

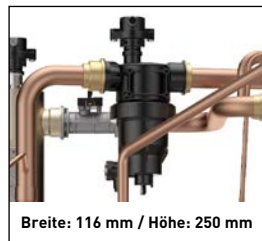

Breite: 116 mm / Höhe: 250 mm

### 4 | Robustes Gehäuse ermöglicht KWL-Anlageninstallation

- Gehäuse und obere Abdeckung werden durch einen stabilen Rahmen verstärkt, damit auf dem Gerät eine Anlage für kontrollierte Wohnraumlüftung (KWL) installiert und zur sicheren Befestigung mit dem Rahmen verschraubt werden kann.

1) Verglichen mit einem Standard-Kombi-Hydromodul.

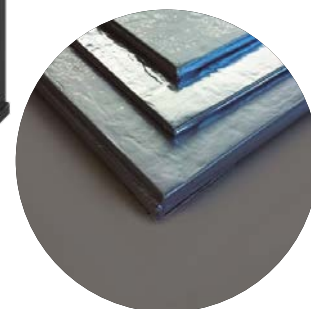

Die ultradünnen U-Vacua™-Wärmedämmplatten haben einen einzigartigen Glasfaserkern, der von einem mehrschichtigen Laminat u. a. aus Nylon, Aluminium und einer weiteren Schutzschicht umschlossen wird. Durch Senkung des Innendrucks auf 1 – 20 Pa wird das Material verdichtet und seine Wärmeleitfähigkeit minimiert.

# Aquarea LT

Für Neubauten und Niedrigenergiehäuser

Maximale Energieersparnis, minimale CO<sub>2</sub>-Emissionen, minimaler Platzbedarf.





**Die neue LT-Wärmepumpe hilft Ihnen dabei, die Energiestandards für Gebäude einzuhalten und die Energiekosten zu senken**

Heizung und die Brauchwarmwasserbereitung haben erheblichen Einfluss auf den Energieverbrauch eines Hauses. Mit einer energieeffizienten Wärmepumpe von Panasonic können Sie den Energieverbrauch Ihres Hauses erheblich senken.

**Vorzüge der Produktreihe**

- Hohe COP-Werte, z. B. 5,33 bei den 3-kW-Modellen der J-Generation
- Niedriger Energieverbrauch durch Einsatz einer Hocheffizienzpumpe
- Zusätzliche Bedienungsfunktionen: Automatikbetrieb, Urlaubsbetrieb, Energieverbrauchsanzeige usw.

Panasonic hat die Aquarea LT Split- und Kompakt-Wärmepumpen für Häuser entwickelt, die einen geringen Leistungsbedarf aufweisen. Die Aquarea-Wärmepumpen können bei Außentemperaturen bis  $-20\text{ °C}$  eingesetzt werden. Sie sind sowohl in Neu- als auch in Altbauten problemlos zu installieren.

**Wärmepumpen der LT-Baureihe sind hocheffizient (Beispiel: WH-ADC0309J3E5(C))**

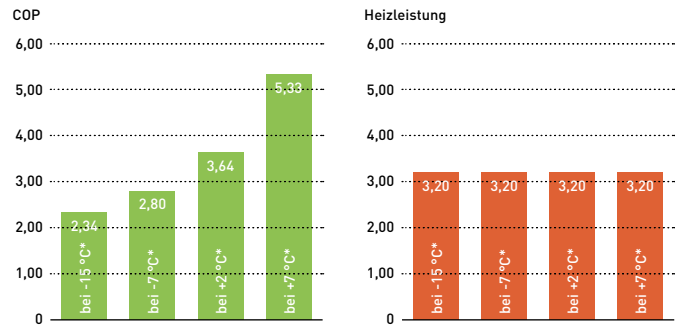

\* Außentemperatur; Wasservorlauftemperatur: 35 °C

**Vergleich des Energieverbrauchs zwischen Standard- und Hocheffizienzpumpe.**

**Hocheffizienzpumpe mit dynamischer Pumpensteuerung am Beispiel des 5-kW-Monoblocksystems**

Mit der Hocheffizienzpumpe wird der Stromverbrauch erheblich gesenkt.

\* Basierend auf geschätzten jährlichen Kosten von 180 € bei einer Standardpumpe; abhängig von Verbrauch und Energiekosten.

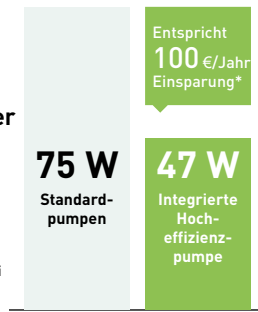

**Niedrige Schallpegel haben bei Panasonic hohe Priorität**

Im Nachtbetrieb können die Schallpegel sogar noch weiter gesenkt werden.

- Schalldruck gemessen in 1 m Entfernung vom Außengerät in 1,5 m Höhe.
- Im Heizbetrieb bei Nenn-Bedingungen von  $+7\text{ °C}$  Außentemperatur und  $35\text{ °C}$  Wasservorlauftemperatur für Außengeräte mit zwei Ventilatoren. Senkung des Schallpegels im Nachtbetrieb für Außengeräte mit einem Ventilator um 3 dB(A).

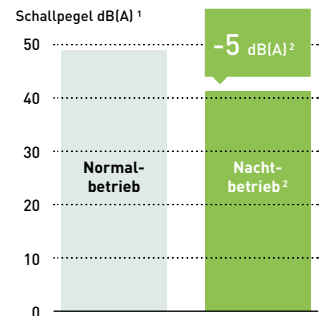

**Aquarea LT-Modelle der J-Generation erreichen  $60\text{ °C}$  Vorlauftemperatur selbst bei extrem niedrigen Außentemperaturen**

Die Aquarea LT-Modelle der J-Generation können bis  $-10\text{ °C}$  Außentemperatur eine Wasservorlauftemperatur von  $60\text{ °C}$  bereitstellen, damit eine angenehme Raumtemperatur erreicht wird. Bei Wärmepumpen anderer Hersteller, die für einen höheren Auslegungsbereich konzipiert sind, sinkt die Vorlauftemperatur bei niedrigen Außentemperaturen erheblich ab, sodass die gewünschte Raumtemperatur nicht mehr erreicht werden kann.

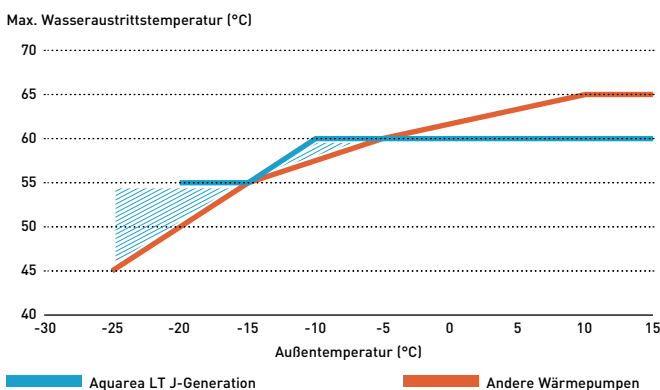

## Aquarea T-CAP

Ideal für die Installation in Neu- und Altbauten, wenn die Einhaltung der Nennleistung selbst bei extremen Außentemperaturen ein wichtiges Kriterium ist.

Die Modelle der T-CAP-Baureihe können ein Bestandssystem mit Gas oder Öl vollständig ersetzen. Bei Neuinstallationen können sie ebenso problemlos mit einer Flächenheizung, Heizkörpern oder Gebläsekonvektoren kombiniert werden. Aquarea T-CAP-Wärmepumpen können selbst bei  $-20\text{ °C}$ <sup>1</sup> Außentemperatur ohne Einsatz des integrierten E-Heizstabs nahezu die volle Heizleistung bereitstellen und sind deshalb auch für Regionen mit kühlem Klima geeignet.

1) Gilt bei 35 °C Wasservorlauftemperatur .



## Aquarea T-CAP | Monoblöcke | Generation „J“ | R32

### Kältemittel R32: „Kleine“ Änderung – große Wirkung

Bei Monoblöcken ist der Kältekreislauf im Außengerät hermetisch abgeschlossen, sodass im Haus in Bezug auf die Kältemittelmenge keine zusätzlichen Sicherheitsvorkehrungen erforderlich sind.

### Wasservorlauftemperaturen bis 65 °C

Aufgrund von Optimierungen an System und Kältekreislauf können die Geräte mit höheren Druckverhältnissen arbeiten und so Wasservorlauftemperaturen bis 65 °C<sup>1</sup> erreichen.

1) Bei Einstellung der Temperaturspreizung (ΔT) auf 15 °C und Außentemperaturen zwischen 5 und 20 °C sind Wasservorlauftemperaturen bis 65 °C möglich. Wenn diese Vorlauftemperatur bereitgestellt wird, sind selbst bei der T-CAP-Baureihe Einbußen bei der Heizleistung unvermeidlich.



## Technische Maßnahmen für verringerten Leistungsabfall der T-CAP bei niedrigen Außentemperaturen

Die durch Panasonic patentierte Technologie zur Beibehaltung der Nennheizleistung bei niedrigen Außentemperaturen ohne den integrierten E-Heizstab basiert auf der effektiven Kältemittelregelung durch den einzigartigen Doppelrohr-Wärmeübertrager mit Bypass.



## Höhere Energieeffizienz im Vergleich mit anderen Heizungssystemen

T-CAP-Wärmepumpen von Panasonic erreichen COP-Werte bis 5,08 bei +7 °C und sind damit weitaus energieeffizienter als Öl-, Gas- oder Elektroheizungen.

Außerdem behält die Aquarea T-CAP ihre Nennleistung selbst bis -20 °C bei.

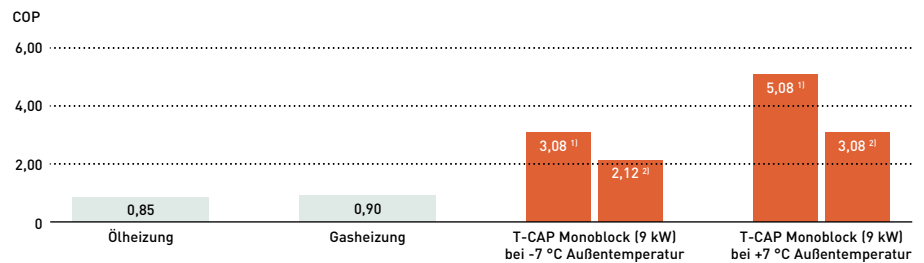

1) Wasservorlauftemperatur 35 °C. 2) Wasservorlauftemperatur 55 °C.

## Panasonic Aquarea T-CAP: keine Überdimensionierung erforderlich

T-CAP-Wärmepumpen können im Heizbetrieb bei Außentemperaturen bis -28 °C eingesetzt werden bei einer konstanten Heizleistung ohne Betrieb des Elektroheizstabs bis -20 °C<sup>1</sup>.

Bei anderen Wärmepumpen ist zum Erreichen derselben Raumtemperatur bei niedrigen Außentemperaturen eine Überdimensionierung erforderlich.

1) Gilt bei 35 °C Wasservorlauftemperatur

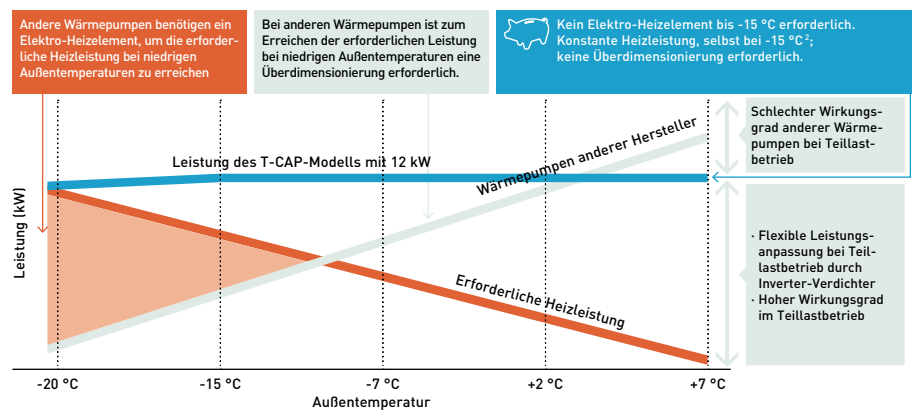

2) Gilt bei 55 °C Wasservorlauftemperatur. Bei 35 °C Wasservorlauftemperatur bleibt die Heizleistung bis -20 °C Außentemperatur konstant.

## T-CAP-Splitsysteme in flüsterleiser SQ-Ausführung

Mit dem besonders geräuschdämmend verkleideten Verdichter im Außengerät wird der Schallpegel um bis zu 15 dB<sup>1</sup> gesenkt.

1) Vergleich von WH-UQ12HE8 im „Flüsterbetrieb 3“ mit WH-UX12HE8 bei Volllastbetrieb. Verminderte Heizleistung möglich.

# Hohe Einsparungen mit Aquarea in kommerziellen Anwendungen

Optimale Lösungen für hohe Einsparungen

Mit einer energieeffizienten Wärmepumpe von Panasonic können Sie den Energieverbrauch Ihres Unternehmens erheblich senken.

Restaurant mit Aquarea

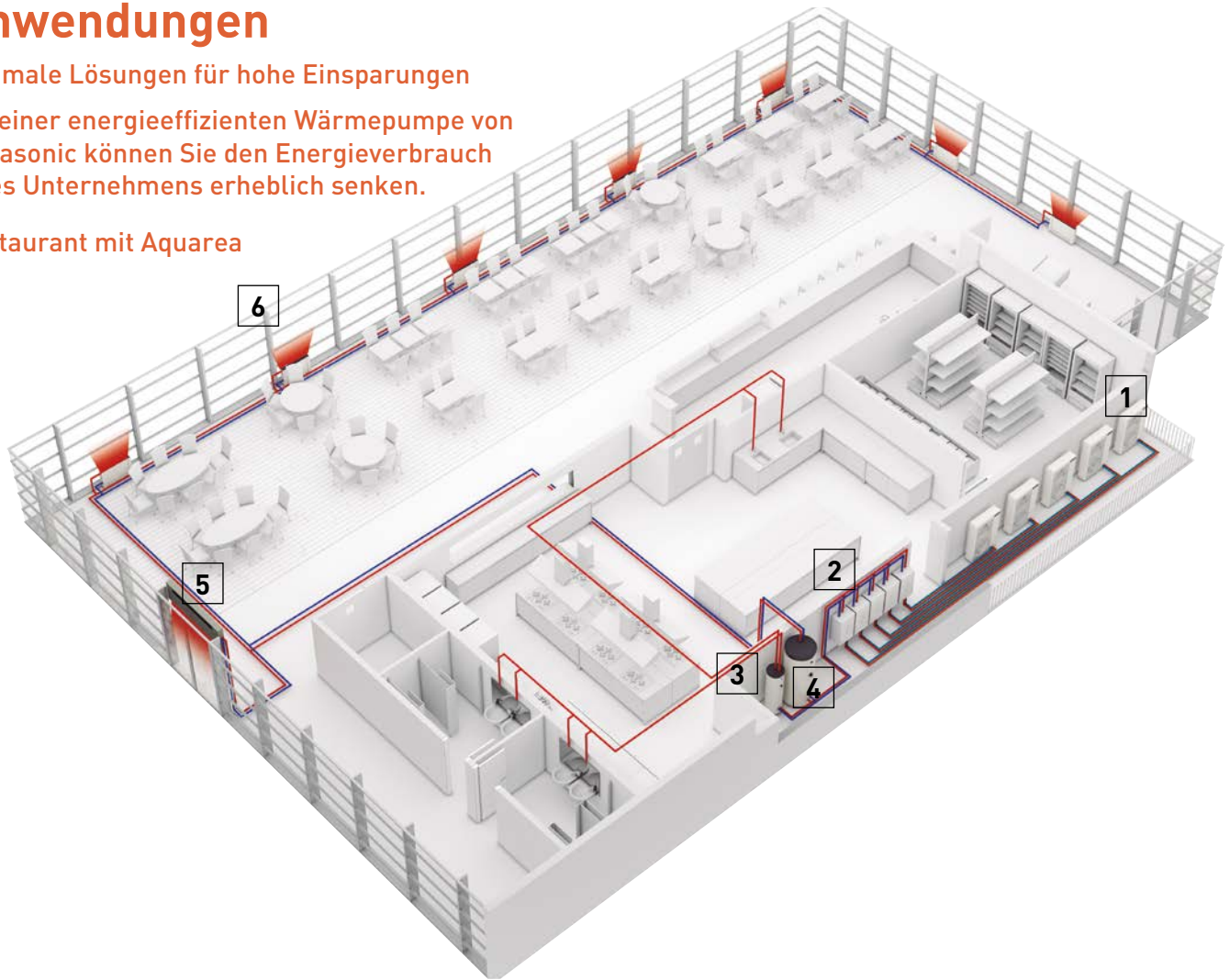

**1 Aquarea Wärmepumpen**  
Kombination aus mehreren Aquarea Wärmepumpen, je nach Anwendung<sup>1</sup>.



**2 Hocheffizientes Hydromodul für Aquarea-Splitwärmepumpen**  
Bei Kompaktsystemen ist das Hydromodul im Außengerät untergebracht.



**3 Hocheffiziente Warmwasserspeicher**  
Durch Anschluss eines Warmwasserspeichers steht die benötigte Menge Warmwasser mit der gewünschten Temperatur zu geringeren Energiekosten jederzeit bereit.

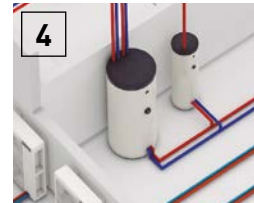

**4 Pufferspeicher**  
Aquarea Wärmepumpen können leicht mit Warmwasserspeichern von Panasonic oder vorhandenen Hydraulikkomponenten kombiniert werden.



**5 Türluftschleier mit Warmwasserregister**  
Zur effizienten Nutzung des Hydrauliksystems können Türluftschleier mit Warmwasserregister eingebunden werden.

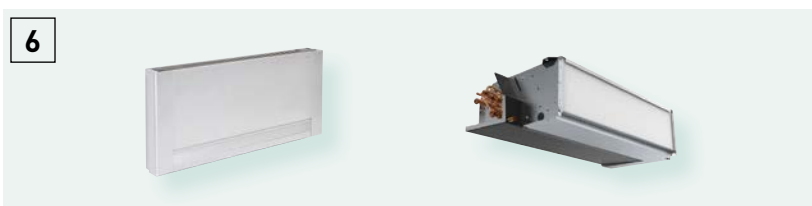

**6 Einfache Integration in vorhandenes Heizungssystem**  
Aquarea Wärmepumpen sind vielseitig kombinierbar durch Anschlussmöglichkeiten für Gebläsekonvektoren, Flächenheizung, Brauchwarmwasserspeicher usw.

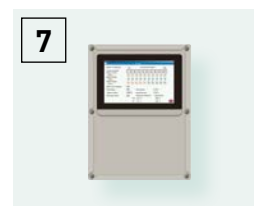

**7 Kaskadenregler**  
Mit dem Kaskadenregler können bis zu 10 Aquarea-Wärmepumpen (ab der H-Generation) mit Laufzeitausgleich sowie bis zu 2 Pufferspeicher gesteuert werden.

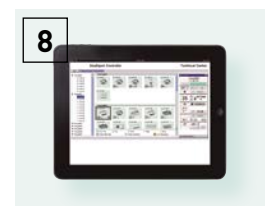

**8 GLT-Anbindung**  
Über den Kaskadenregler können Aquarea Wärmepumpenkaskaden einfach in eine Modbus-basierte GLT-Regelung eingebunden werden.

<sup>1)</sup> In den vorliegenden Beispielen werden Aquarea Wärmepumpen in Kaskaden eingesetzt. Die Steuerung kann über den Kaskadenregler oder bauseitige Regelungen erfolgen.



Panasonic Aquarea Wärmepumpen sind platzsparende, energieeffiziente Heizsysteme, die für den Einsatz in kommerziellen Umgebungen wie Geschäften, Supermärkten und Restaurants optimal angepasst werden können. Die Abwärme, die in Unternehmen wie z. B. Restaurants erzeugt wird, kann sogar zur weiteren Verbesserung der Energieeffizienz von Aquarea Wärmepumpen das ganze Jahr über bei der Bereitstellung von Heizung, Kühlung und Warmwasser mit 65 °C Vorlauftemperatur genutzt werden.

Dank der Möglichkeit, Anzahl und Größe der Wärmepumpen flexibel miteinander zu kombinieren, können die Aquarea Systeme präzise auf die Anforderungen der jeweiligen Anwendung abgestimmt werden. Im Vergleich zu herkömmlichen Heizsystemen ist diese moderne Technologie sehr viel umweltfreundlicher, da sie in den meisten Fällen eine deutliche Senkung des Energieverbrauchs und der CO<sub>2</sub>-Emissionen ermöglicht. Die Betriebskosten von Wärmepumpen sind gegenüber Heizsystemen mit fossilen Brennstoffen deutlich niedriger.

### Supermarkt mit Aquarea

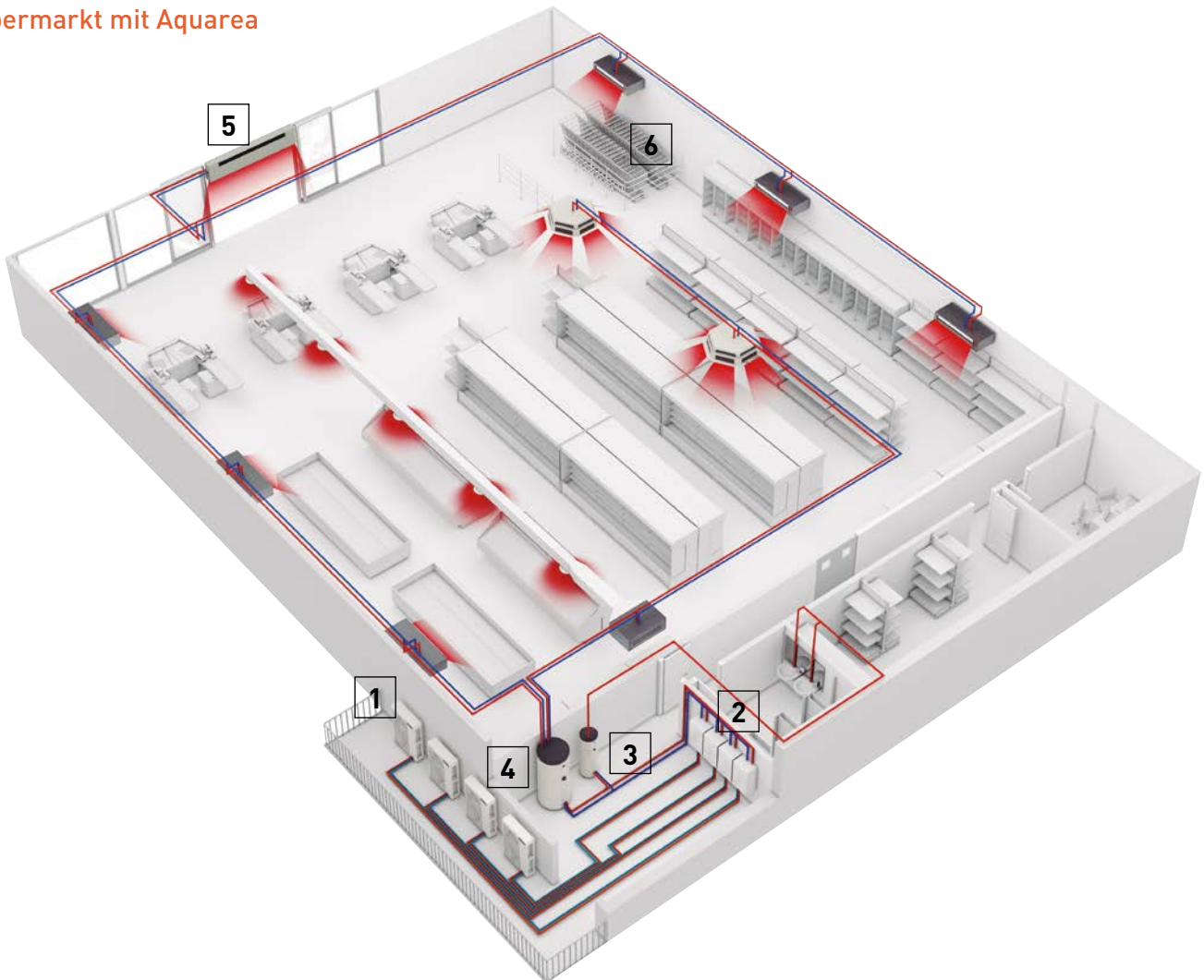

### Hauptvorteile:

- Effiziente Brauchwarmwasserbereitung
- Rasche Amortisation der Investition
- Einfache Regelung
- Kaskadenregelung<sup>1</sup> für höhere Leistungen, mit Laufzeitausgleich
- Hohe Zuverlässigkeit des Gesamtsystems
- Einfache Integration in ein vorhandenes wasserbasiertes Heizsystem durch Anschlussmöglichkeiten für Gebläsekonvektoren, Flächenheizung, Brauchwarmwasserspeicher usw.
- Hervorragendes Teillastverhalten
- Hohe Energieeffizienz



### Restaurant Burger & Lobster in Bath, Großbritannien

Das denkmalgeschützte Gebäude „Octagon Chapel“ im Stadtzentrum von Bath wurde eigens für das neueste, glamouröse Restaurant der Kette Burger & Lobster umgebaut. Wegen der besonderen Gebäudeauflagen wurde ein leistungsstarkes und energieeffizientes Panasonic Aquarea Wärmepumpensystem installiert, das sich unauffällig in die Gebäudestruktur einfügen ließ.

# Aquarea Smart Cloud: Cloud-Anwendung für Endkunden

Moderne, zukunftsweisende Heizungsregelung: Mit dem als Zubehör verfügbaren Interface CZ-TAW1 erhalten Endkunden und Servicebetriebe Zugang zu den Cloud-Anwendungen, die die Bedienung und Fernwartung der Aquarea-Systeme ermöglichen.

Demo-Anwendung  
anzeigen 



\* Tatsächliche Bedienoberfläche kann von der Abbildung abweichen.

Works with  
**IFTTT**



## Vielfältige neue Möglichkeiten mit IFTTT.

**IF This Then That: Über den IFTTT-Service können Sie Aktionen für Ihr Aquarea System automatisch durch Ereignisse in anderen Apps, Webdiensten oder internetfähigen Geräten auslösen.**

Beispielsweise können Sie Aquarea mit einem Sprachassistenten verbinden, sich bei jeder Störung der Wärmepumpe per E-Mail benachrichtigen lassen oder Aquarea bei einer bestimmten Außentemperatur automatisch im Heizbetrieb einschalten.

## Vorzüge

Die intuitiv bedienbare Anwendung ermöglicht dem Endanwender die Steuerung des gesamten Heizungs- und Warmwassersystems sowie die Überwachung des Energieverbrauchs.

- Energieeinsparungen
- maximaler Komfort und Steuerung
- verbessertes Energie- und Ressourcenmanagement
- Senkung der Betriebskosten
- höhere Nutzerzufriedenheit

## Leicht bedienbares Energiemanagement

Das Smart-Cloud-System für Aquarea ist nicht einfach nur ein Thermostat zum Ein- und Ausschalten des Heizsystems. Es ist viel mehr eine vom Endanwender intuitiv bedienbare Anwendung zur Steuerung des gesamten Heizungs- und Warmwassersystems sowie zur Überwachung des Energieverbrauchs – auch von unterwegs!

## Einfache Installation und Anwendung

Schließen Sie das Interface für Aquarea Smart Cloud, CZ-TAW1, mit dem mitgelieferten Kabel einfach an Ihr Heiz- oder Kühlsystem sowie über eine WLAN- oder kabelgebundene LAN-Verbindung an Ihren Internet-Zugangspunkt an. Rufen Sie das Cloud-Portal auf, um dieselben Bedienungs-, Überwachungs- und Regelungsfunktionen zu nutzen wie auf Ihrer Fernbedienung zu Hause. Über das Portal können Sie auch Ihrem Servicepartner Zugriff auf Ihr Aquarea System erteilen. Testen Sie vorab schon mal die Demo-Version.

## Voraussetzungen

1. Aquarea Wärmepumpe der Generation „J“ oder „H“
2. Internetzugang über eine WLAN- oder kabelgebundene LAN-Verbindung
3. Registrierung mit einer Panasonic-ID über <https://aquarea-smart.panasonic.com/>

## Funktionen

- Funktionsanzeige und -steuerung
- Timer-Funktionen
- Energieverbrauchsstatistik
- Störmeldungsanzeige

Kompatibilität mit Aquarea-Geräten	J- und H-Generation
Interface-Anschluss	am CN-CNT-Anschluss (auf der Innengeräteplatine)
Router-Anschluss	WLAN oder kabelgebundenes LAN
Browser-Kompatibilität <sup>a)</sup> für Tablet oder PC	ja
Ein/Aus, Bedienung per Fernzugriff, Solltemperatureinstellung Raumheizung, Solltemperatureinstellung Warmwasserbereitung, Fehlermeldungen, Timer-Funktionen	ja
Heizkreise	max. 2 Heizkreise
Energieverbrauchsanzeige / Betriebsprotokoll	ja / ja

a) Kompatibilität mit Browser und Version jeweils prüfen

## Optimieren Sie die Nutzung Ihrer Aquarea Wärmepumpe

Aquarea+ unterstützt Endanwender mit nützlichen Tipps beim möglichst effizienten und kosteneffektiven Betrieb einer Aquarea Wärmepumpe von Panasonic.



AQUAREA+

# Aquarea Service Cloud: Cloud-Anwendung für Servicebetriebe

Demo-Anwendung anzeigen 



Mit Aquarea Service Cloud können Servicebetriebe und Installateure die Aquarea-Heizsysteme ihrer Kunden per Fernwartungszugriff betreuen. Dies ermöglicht kürzere Reaktionszeiten, spart Zeit und Kosten und sorgt für zufriedenere Kunden.



## Fernwartung einfach gemacht

### Erweiterte Fernwartungsfunktionen mit professionellen Auswertungsanzeigen

- Übersicht aller verbundenen Systeme
- Vollständige Daten aller verbundenen Systeme
- Statistikanzeige der letzten 7 Tage
- Aufzeichnung von Betriebsprotokollen
- Fast alle „Benutzer“- und „Installateur“-Einstellungen anpassbar
- Störmeldungsanzeige

#### Startseite

Status aller verbundenen Aquarea-Systeme auf einen Blick. Zwei Anzeigemöglichkeiten: als Kartenansicht oder als Listenansicht.

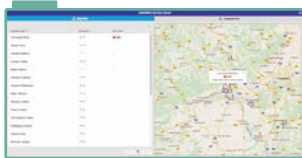

#### Registerkarte „Status“

Anzeige des aktuellen Status eines Aquarea-Systems mit max. 28 Parametern.

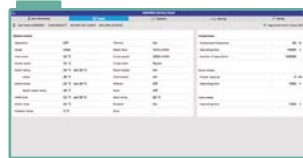

#### Registerkarte „Statistik“

Jederzeit abrufbare Anzeige von max. 71 Datenpunkten im Verlauf der letzten 7 Tage. Auswahl der Datenpunkte vom Anwender nach Bedarf anpassbar.

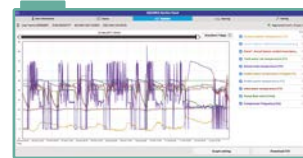

#### Registerkarte „Einstellungen“

Fast alle „Benutzer“- und „Installateur“-Einstellungen des Systems können per Fernzugriff über die Cloud-Anwendungen angepasst werden.



## Aktivierung von Aquarea Service Cloud

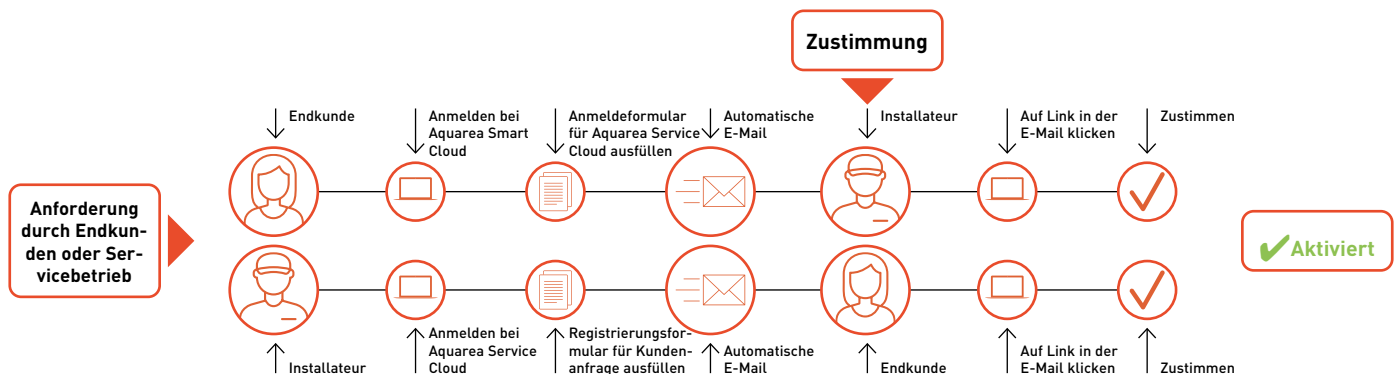

### Voraussetzungen

Erforderliche Hardware und Verbindung	Registrierung als Endkunde	Registrierung als Servicebetrieb
Aquarea J-/H-Generation + Interface CZ-TAW1	Registrierung mit Panasonic-ID	Registrierung mit Service-ID
Internetzugang über eine WLAN- oder kabelgebundene LAN-Verbindung	Aquarea Smart Cloud	Aquarea Service Cloud

### Verbindung zum Aquarea System für Servicebetrieb aktivieren

Die Verbindung zum Aquarea System kann auf Anfrage vom Endkunden oder vom Installateur des Servicebetriebs aktiviert werden. Der Endkunde kann die Zugriffsberechtigung für den Servicebetrieb (4 Stufen) jederzeit nach Bedarf ändern.

Registrierung als Servicebetrieb: <https://aquarea-service.panasonic.com/>

Registrierung als Endkunde: <https://aquarea-smart.panasonic.com/>

## Regelung und Konnektivität

Die zunehmende Integration elektronischer Geräte in Konnektivitätssysteme und Home-Management-Systeme ermöglicht die Regelung all dieser Geräte über eine zentrale Plattform, um die Betriebskosten eines Haushalts insgesamt zu optimieren.

Für die gängigsten GLT-Protokolle bietet Panasonic spezielle KNX- und Modbus-Interfaces an. Speziell für Endanwender hat Panasonic außerdem Anwendungen für die Internet-Steuerung der Wärmepumpen über eine einfache WLAN-Verbindung entwickelt

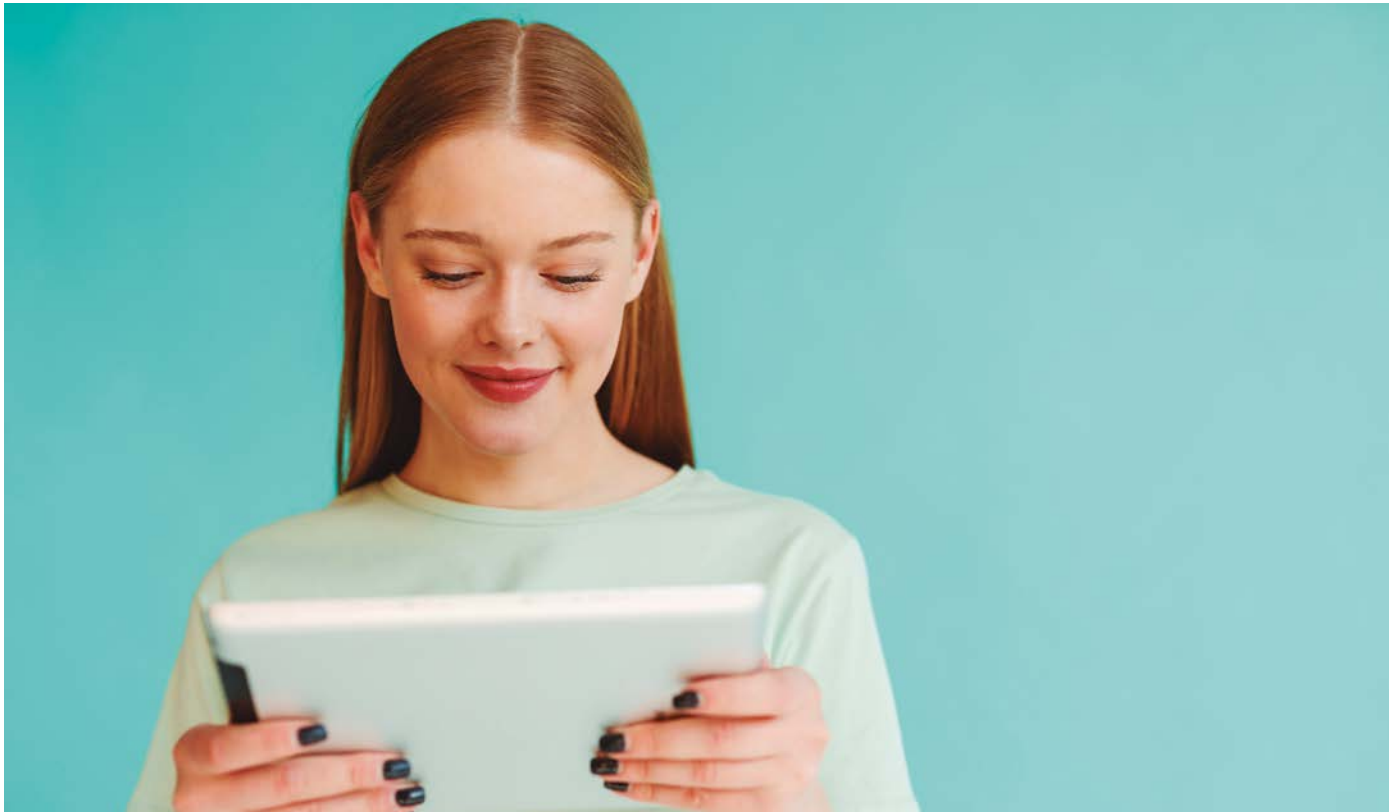

### Konnektivität: Einbindung in GLT-Systeme

Große Flexibilität bei der Einbindung Ihrer Klimageräte und Wärmepumpen in KNX- und Modbus-Systeme mit bidirektionaler Überwachung und Steuerung sämtlicher Funktionsparameter.

Modell	 PAW-AW-KNX-1i / PAW-AW-KNX-H	Modbus® PAW-AW-MBS-1 / PAW-AW-MBS-H
Geringe Abmessungen	✓	✓
Schneller, bei Bedarf nicht sichtbarer Einbau des Interfaces	✓	✓
Keine externe Stromversorgung erforderlich	✓	✓
Direkter Anschluss an das Gerät	✓	✓
Steuerung und Überwachung der internen Parameter des Geräts sowie von Fehlercodes durch Sensoren und Gateways	✓ Voll kommunikationsfähig	
Steuerung und Überwachung der internen Parameter des Geräts sowie von Fehlercodes durch Modbus-Master von GLT- oder SPS-Systemen		✓ Voll kommunikationsfähig
Das Aquarea-Gerät kann gleichzeitig über die Bedieneinheit des Geräts oder über KNX-Geräte bzw. Modbus-Master-Geräte gesteuert werden	✓	✓

Mit diesen Aquarea-Interfaces können sämtliche Funktionsparameter des Aquarea-Geräts durch KNX- bzw. Modbus-Systeme ausgelesen und gesteuert werden.





## Bedieneinheit für die J- und H-Generation

### Anwenderfreundliche Bedieneinheit mit grafischer, hintergrundbeleuchteter LCD-Anzeige und Touch-Tasten

Die Bedieneinheit kann aus dem Hydromodul entfernt und z. B. im Wohnzimmer montiert werden.

#### Hauptvorteile

Grafisches 3,5-Zoll-Display mit hoher Auflösung, Hintergrundbeleuchtung und Tastenfeld mit Touch-Tasten, intuitive Menüführung für einfaches Einstellen und Ablesen, flaches, innovatives Design sowie ein in den Regler integrierter Temperaturfühler.

#### Funktionen für Installationsbetriebe:

- Estrichrocknungsprogramm für Fußbodenheizung: Diese Funktion ermöglicht ein langsames, programmgesteuertes Anheben der Solltemperatur für die Fußbodenheizung.
- Heiz- und Kühlbetrieb: Autorisierte PRO-Partner können vor Ort über eine spezielle Einstellung die Kühlfunktion aktivieren.
- Vorgabe der Temperaturspreizung: Die Pumpendrehzahl wird basierend auf dieser Einstellung automatisch angepasst.

#### Funktionen für Endkunden:

- Automatikbetrieb: Wechselt selbständig die Betriebsart in Abhängigkeit von der Außentemperatur.
- Energieverbrauchsanzeige: Zeigt den Gesamt-Stromverbrauch der Wärmepumpe getrennt für Heizen, Kühlen und Warmwasser an.
- Urlaubsbetrieb: Ermöglicht nach dem Urlaub den Wiederanlauf des Systems mit der voreingestellten Solltemperatur.



## Optionale Zusatzplatine für erweiterte Systemfunktionen

### CZ-NS4P

Die optionale Zusatzplatine CZ-NS4P wird an die Hauptplatine angeschlossen und ermöglicht dann für Aquarea Wärmepumpen der J- und H-Generation folgende erweiterte Systemfunktionen:

- Regelung für zwei Heizkreise mit 2 Mischventilen, 2 Pumpen und 2 Raumthermostaten oder Temperaturfühlern
- Regelung der Schwimmbadbeheizung
- Leistungssteuerung mittels 0–10-Volt-Signal
- Steuerung und Temperaturregelung eines angeschlossenen Pufferspeichers
- Regelung einer angeschlossenen Solarthermieanlage
- Externe Heizen/Kühlen-Umschaltung
- Externer Schalter für Ausschaltung des Außengeräteverdichters
- Signalausgang für externe Störmeldung
- Eingänge für SG Ready-Steuerung<sup>1</sup>

<sup>1</sup> Der deutsche Bundesverband Wärmepumpe hat den Aquarea Wärmepumpen der J- und H-Generation in Kombination mit der Zusatzplatine CZ-NS4P das SG Ready-Label erteilt. Dieses Label bescheinigt, dass die Aquarea-Wärmepumpen für den Anschluss an ein intelligentes Stromnetz („Smart Grid“) ausgelegt sind.



## Kaskadenregler

### PAW-A2W-CMH

- Aufbau von Kaskaden mit bis zu 10 Wärmepumpen und insgesamt max. 160 kW
- Regelung des Heizbedarfs durch eine PID-Logik mit Laufzeitenausgleich
- Regelung von 3-Wege-Ventilen
- Heizen oder Kühlen (2 Pufferspeicher möglich)
- Zwei gemischte Heizkreise regelbar
- GLT-Kommunikation über Modbus IP
- Flexible Möglichkeiten zur Leistungssteuerung durch analoges 0–10-V-Eingangssignal oder über Modbus IP
- Regelung der Brauchwarmwasserbereitung
- Großer, intuitiv bedienbarer Touchscreen zur Anzeige der Wärmepumpendaten
- Alle Komponenten in einem Gehäuse
- Mit Aquarea Wärmepumpen der J- oder H-Generation einsetzbar<sup>2</sup>

<sup>2</sup> Zusätzlich 1 Modbus-Interface (PAW-AW-MBS-H) je Aquarea-Wärmepumpe erforderlich.



Modell	Interface
PAW-AW-KNX-H	KNX-Interface für Geräte der J- und H-Generation
PAW-AW-MBS-H	Modbus-Interface für Geräte der J- und H-Generation
PAW-AW-KNX-1i	KNX-Interface für Geräte der F- und G-Generation
PAW-AW-MBS-1	Modbus-Interface für Geräte der F- und G-Generation

Modell	Interface
PAW-A2W-CMH	Kaskadenregler
CZ-TAW1	Interface für die Internet-Steuerung über die Aquarea Smart Cloud für Geräte der J- und H-Generation (WLAN- oder kabelgebundene LAN-Verbindung erforderlich)

# Unterstützung von Panasonic für Niedrigstenergiehäuser

Dank unserer langjährigen Expertise haben wir zahlreiche Produkte auf den Markt gebracht, die einen Beitrag zu einer klimaneutralen Gesellschaft leisten.

## Panasonic engagiert sich von jeher für die Entwicklung von Produkten mit minimaler Umweltbelastung.

Mit den hocheffizienten Lösungen von Panasonic kann der Energieverbrauch eines Hauses erheblich gesenkt und gleichzeitig ein hohes Maß an Komfort und eine gute Raumluftqualität gewährleistet werden:

- Aquarea LT Wärmepumpe zum Heizen, Kühlen und für die Brauchwarmwasserbereitung
- Aquarea Smart Cloud zur Überwachung des Energieverbrauchs
- Anlage für kontrollierte Wohnraumlüftung (KWL) mit Wärmerückgewinnung (WRG)
- Photovoltaikanlage zur Erzeugung erneuerbarer Energie für den Eigenverbrauch



## Zertifizierung der Aquarea Wärmepumpen und der KWL-Anlage mit Wärmerückgewinnung als Passivhaus-Komponenten

Die Aquarea LT Kompakt-Kombi-Hydromodule und Splitsysteme der J-Generation<sup>1</sup> sowie die KWL-Anlage mit Wärmerückgewinnung PAW-A2W-VENTA wurden vom Passivhaus Institut (PHI) in Darmstadt als Passivhaus-Komponenten zertifiziert. Die Zertifizierung stellt anhand von international einheitlichen Kriterien für Energieeffizienz, Komfort und Raumluftqualität sicher, dass die geprüften Komponenten die Anforderungen des Passivhaus-Standards erfüllen.

1) Modelle mit 3, 5 und 7 kW.

## Informationen zu den zertifizierten Modellen und Komponenten finden Sie unter:

<https://database.passivehouse.com/de/>.



### Passivhaus „H3 Grande“ in Polen

Bei der Suche nach einem energieeffizienten Heizsystem für das Passivhausprojekt „H3 Grande“, entschied sich das polnische Bauunternehmen Procyon für eine Aquarea LT Wärmepumpe mit 5 kW von Panasonic. Procyon stellte fest, dass die Heizkosten mit dieser Lösung im Vergleich zu einer Ölheizung um fast die Hälfte und verglichen mit einer Erdgasheizung um 10 % reduziert werden können. Das Projekt „H3 Grande“ ist ein vom Passivhaus Institut in Darmstadt zertifiziertes, frei stehendes Einfamilienhaus mit 175 m<sup>2</sup> Fläche und einer schlichten, aber attraktiven Ästhetik, dessen Bauweise für die Minimierung der Energieverluste ausgelegt ist. Die Gebäudeform, die Innenausstattung und das Schrägdach tragen zur Energiebilanz des Hauses ebenso bei wie die großen, südwärts ausgerichteten Fenster und die gedämmten Wände, die für passiven, thermischen Komfort sorgen, indem sie die vorhandene Wärme halten. Das Haus hat einen sehr niedrigen Heizwärmebedarf von ca. 15 kW/m<sup>2</sup> und einen geringen Energiebedarf.

## Aquarea und PV-Anlagen

Als zukunftsweisendes Heizsystem können Aquarea Wärmepumpen leicht mit Strom aus erneuerbaren Quellen betrieben werden.

Zur Einbindung einer Photovoltaik-Anlage ist bei Modellen ab der H-Generation lediglich die Zusatzplatine CZ-NS4P erforderlich. Die Zusatzplatine ermöglicht ein modernes Energiemanagement, indem sie die Smart-Grid-Steuerung sowie eine Leistungssteuerung mittels 0-10-Volt-Signal unterstützt. So können die Stromerzeugung durch die PV-Anlage und die Nutzung dieses eigenerzeugten Stroms durch die Wärmepumpe für Heizen, Kühlen und Brauchwarmwasserbereitung optimal aufeinander abgestimmt werden.

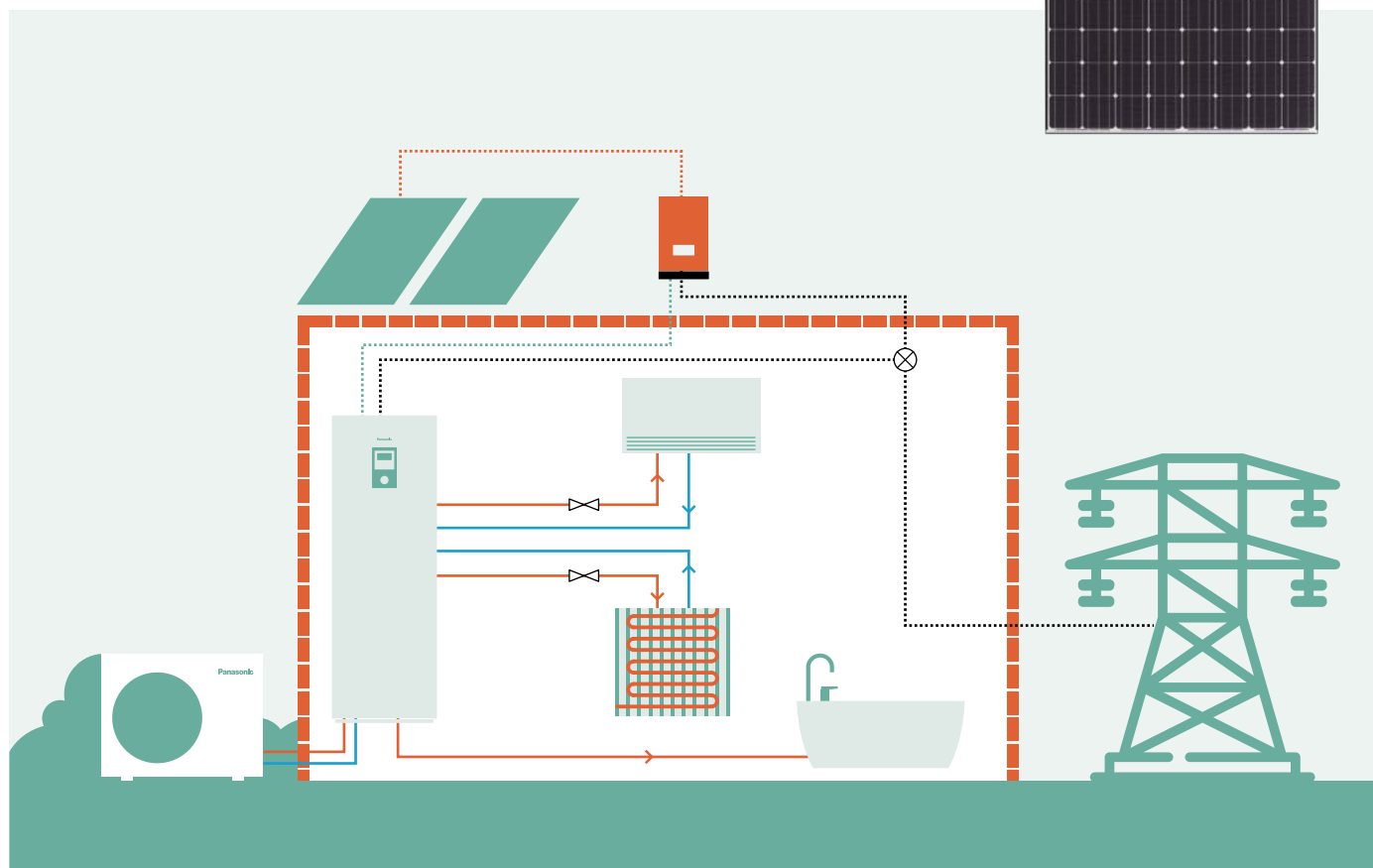
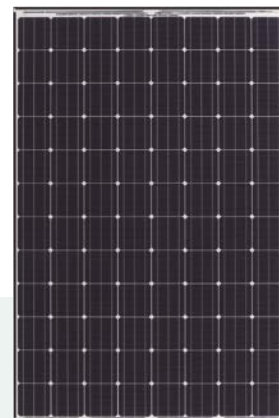

### Vom Altbau zum energieneutralen Haus durch Sanierung mit Panasonic Wärmepumpen

Bei der Sanierung eines älteren Einfamilienhauses in Oudemirdum (Friesland/Niederlande) entschied sich der Installationsbetrieb Sinne Technyk für eine Kombination aus Aquarea T-CAP-Wärmepumpe und HIT KURO-Photovoltaikmodulen von Panasonic. Diese Kombination versorgt den Haushalt mit energieneutralem und kostenfreiem Heizen, mit Brauchwarmwasser und darüber hinaus mit einem besseren Raumklima.

Zuvor hatte das Haus einen Gasverbrauch von 1.800 bis 2.200 m<sup>3</sup> pro Jahr. „Ziel der Sanierung war ein energieneutrales Wohnhaus und die Senkung des Gasverbrauchs auf Null“, erklärt Leo van der Molen von Sinne Technyk. „Das machte Wärmepumpen zu einer interessanten Option für dieses Projekt.“

Mit Blick auf den Komfort der Kunden und ihrer Nachbarn fiel die Wahl auf eine leise Aquarea T-CAP, die ihren Strom von einer Photovoltaikanlage bezieht. Insgesamt wurden 24 Panasonic HIT KURO PV-Module mit je 325 W Leistung installiert. „Die Produkte von Panasonic liegen im oberen Preissegment, bieten jedoch auch eine höhere Qualität als andere Lösungen und haben deshalb im Vergleich ein deutlich besseres Preis-Leistungs-Verhältnis“, sagt van der Molen.

# Panasonic PRO Club – macht das Leben einfacher!

## Aquarea Designer-Auslegungstools online verfügbar

Panasonic verfügt über hervorragende Supportmöglichkeiten, um Planungs- und Ingenieurbüros, Architekten und Fachhändler bei Projekten mit Luft/Wasser-Wärmepumpen zu unterstützen.



### Heizungs-Energielabels

Mit der so genannten „weißen Ware“, also Kühlschränken, Spülmaschinen, Waschmaschinen und Herden, fing in den 1990er Jahren alles an. Inzwischen werden auch viele andere energiebetriebene Geräte gemäß der EU-Ökodesignrichtlinie (ErP) mit dem EU-Energielabel gekennzeichnet, z. B. Fernseher, Lampen usw. (dabei steht „ErP“ für „Energy-related Products“, also für energieverbrauchsrelevante Produkte). Bereits seit 2013 gilt die Richtlinie auch für Klimageräte und Wärmepumpen. Und seit September 2015 müssen nun auch bei Raumheizgeräten, Kombiheizgeräten (für Raumheizung und Warmwasserbereitung), Warmwasserbereitern und Warmwasserspeichern Mindestanforderungen bezüglich der Energieeffizienz eingehalten werden.

Die Richtlinie hat in der gesamten Europäischen Union unmittelbare Gültigkeit. Das entsprechende EU-Energielabel soll die Kunden bei ihrer Kaufentscheidung unterstützen sowie dabei helfen, den Energiebedarf in Privathaushalten zu senken und so den Klimawandel abzuschwächen.

### Unterstützung von Panasonic für Berechnung von Verbund-Energielabels

Um die Installationsbetriebe bei der Umsetzung der gesetzlichen Vorschriften zu unterstützen, sind alle Produkte von Panasonic, die nach dem 26. September 2015 in den Handel kommen, mit dem erforderlichen Energielabel gekennzeichnet. Während der Hersteller für die ordnungsgemäße Kennzeichnung der einzelnen Produkte verantwortlich ist, muss der Installationsbetrieb ein Energieeffizienzlabel für das gesamte Heizsystem berechnen und ausstellen. Unabhängig davon, ob ein vollkommen neues Heizsystem installiert wird oder nur neue Komponenten in ein vorhandenes System eingebaut werden, z. B. neue Heizkessel, Regeleinrichtungen oder sonstige Ersatzteile: Für die Berechnung und Ausstellung des Energielabels für das Gesamtsystem ist immer der Installationsbetrieb verantwortlich. Zur Unterstützung der Installationsbetriebe werden auf der Panasonic Website für den Profi unter [www.panasonicproclub.com](http://www.panasonicproclub.com) entsprechende Berechnungsprogramme bereitgestellt, z. B. der Energielabel-Generator für Luft/Wasser-Wärmepumpen und Warmwasserspeicher.

### Angaben auf dem Heizungs-Energielabel

Die Kennzeichnungsskala für die Raumheizfunktion von Heizgeräten umfasst sieben Energieeffizienzklassen. Dabei steht seit dem 26. September 2019 A+++ für die höchste und D für die niedrigste Energieeffizienz. Heizgeräte mit Wärmepumpe erreichen bei der Raumheizfunktion Energieeffizienzklassen von A+++ bis D. Für die Warmwasserbereitungsfunktion von Kombiheizgeräten gelten Energieeffizienzklassen von A+ bis F.

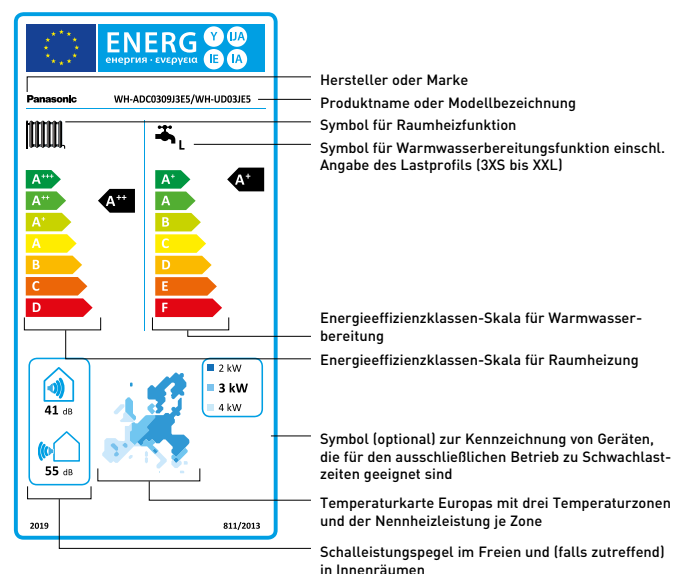



# Aquarea Designer-Online-Tool

Mit diesem Online-Tool von Panasonic können Projekte schnell und einfach umgesetzt werden. Das Tool unterstützt Fachplaner in der Heizungs- und Klimabranche dabei, schnell und einfach die am besten geeignete Aquarea Luft/Wasser-Wärmepumpe für eine bestimmte Anwendung zu ermitteln.



## Aquarea Designer

Mit dieser Software können Planungsbüros, Installateure und Händler der Heizungs- und Klimabranche für eine bestimmte Anwendung rasch die passende Aquarea-Wärmepumpe von Panasonic ermitteln und die Energieeinsparungen gegenüber anderen Wärmequellen sowie den CO<sub>2</sub>-Ausstoß berechnen.

Mit der Aquarea-Designer-Software von Panasonic hat der Benutzer die Wahl zwischen einer Schnell-Auslegung und einer erweiterten Auslegung. In beiden Fällen können die Projektdaten Schritt für Schritt zusammengestellt und als Bericht (im Kurz- oder im Lang-Format) in einer HTML-Datei gespeichert oder direkt ausgedruckt werden. Zum Erstellen der nützlichen Berichte müssen unter anderem folgende Projektdaten eingegeben werden:

- Beheizte Fläche
- Heizbedarf
- Vor- und Rücklauftemperaturen im Heizungssystem
- Klimadaten (einfache Auswahl in einem Dropdownmenü) einschließlich Auslegung-Außentemperatur
- Warmwasserspeichertyp, Speicherkapazität und Warmwassersolltemperatur



## Aquarea Designer ermöglicht Energieeinsparungen

Aquarea Designer berechnet die Gesamtenergiekosten eines Projekts einschließlich Warmwasser, Heizung und Pumpenbetrieb. Darüber hinaus werden die Betriebszeiten der Komponenten ermittelt und die Jahresarbeitszahl berechnet. Auch Vergleiche mit anderen Heizungssystemen, z. B. herkömmlichen Gas- oder Ölheizungen, Holzöfen, normalen Elektroheizungen und Nachtstromspeicherheizungen, können für die Kunden mit der Software erstellt werden. Dabei werden die Anschaffungskosten, Betriebskosten und Wartungskosten verglichen. Ein Vergleich des CO<sub>2</sub>-Ausstoßes und der Energieeinsparungen ist ebenso möglich.

## KWL-Auslegungstool

Das für Fachplaner in der Heizungs- und Klimabranche konzipierte Online-Tool enthält alle Informationen, die zur Planung einer Anlage für kontrollierte Wohnraumlüftung (KWL) benötigt werden (z. B. technische Daten, technische Dokumente usw.) und stellt ein Berechnungsprogramm zur Auslegung der Leistungskurven bereit.



## Heizlastberechnung

Mit dieser Software kann der ungefähre Heizbedarf für einzelne Räume in einem Projekt schnell und einfach ermittelt werden. Mit der Heizlastberechnung lässt sich näherungsweise einschätzen, wie viel Energie für die Beheizung der einzelnen Räume erforderlich ist. Anhand der so ermittelten Heizlast (in kW) können Fachplaner das für ihren Bedarf am besten geeignete Heizsystem auswählen.

## CAD-Zeichnungen und Ausschreibungstexte

Als Hilfe für die Projektarbeit hat Panasonic eine Bibliothek von 2D-CAD-Zeichnungen, BIM-Objekten (Building Information Modeling) und Ausschreibungstexten unserer Geräte entwickelt, die in der Revit-Software verwendet werden können.

## Alle Auslegungstools sind online verfügbar im Panasonic PRO Club unter [www.panasonicproclub.com](http://www.panasonicproclub.com)

Dort finden Sie die wichtigsten Programme zur Auslegung von Aquarea Projekten sowie viele weitere nützliche Tools.

## Hydraulikschema-Generator

Der Hydraulikschema-Generator erstellt anhand der eingegebenen Installationsanforderungen ein exaktes Hydraulikschema, um den ordnungsgemäßen Anschluss der Wärmepumpen zu erleichtern. Das Tool bietet folgende Möglichkeiten:

- Hydraulik- und Anschlussschema sowie zugehörige Legende als PDF-Datei erstellen
- Liste der erforderlichen Komponenten einschließlich der Panasonic Teilenummern als PDF-Datei erstellen
- CAD-Zeichnung des Schemas als DWG-Datei erstellen

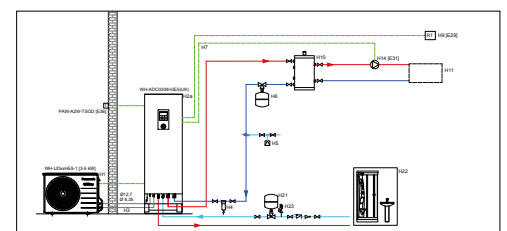

Besuchen Sie [www.panasonicproclub.com](http://www.panasonicproclub.com) oder nutzen Sie einfach den QR-Code mit Ihrem Smartphone

PRO Club  



# BAFA-Förderung für Aquarea Wärmepumpen

Seit dem 01.01.2021 erhalten Sie für den Heizungsaustausch folgende Förderungen



Art der Einzelmaßnahme	Möglichkeit A		Möglichkeit B		Zusatz C	Möglichkeit A + C oder B + C	
	Heizungs-austausch	Maximaler Förderbetrag	Austausch einer Ölheizung	Maximaler Förderbetrag	Individueller Sanierungs-fahrplan (ISFP)	Maximal möglicher Prozentsatz	Max. möglicher Gesamtförder-betrag
Wärmepumpe oder Kombination + Solarthermieanlage und /oder geförderte Biomasseanlage	35 %	21.000 Euro	45 %	27.000 Euro	+ 5 %	40 - 50 %	24.000 – 30.000 Euro
Gashybridheizung mit Wärmepumpe	30 %	18.000 Euro	40 %	24.000 Euro	+ 5 %	35 - 45 %	21.000 – 27.000 Euro

## Welche Voraussetzungen müssen erfüllt sein?

- Die „jahreszeitbedingte Raumheizungsenergieeffizienz“  $\eta_s$  (= ETAs) für förderfähige Luft/Wasser-Wärmepumpen müssen bei durchschnittlichen Klimaverhältnissen mindestens folgende Werte erreichen:
  - ✓ 135 % bei 35 Grad Wasservorlauftemperatur sowie 120 % bei 55 Grad Wasservorlauftemperatur.
  - ✓ Alle Panasonic Luft-Wasser-Wärmepumpe erfüllen die Mindesteffizienzwerte.
- Die Wärmepumpen müssen über eine Schnittstelle verfügen, welche für den netzdienlichen Betrieb automatisch aktiviert werden kann. Dies wird durch „SG-ready“ nachgewiesen.
  - ✓ Alle Panasonic Wärmepumpen tragen das SG-Ready Label und erfüllen damit die Netzdienlichkeit <sup>1)</sup>.



## Wie kann der Förderantrag gestellt werden?

Informationen zum Förderantrag sowie Unterstützung durch unseren Förderservice erhalten Sie auf der Panasonic Förderservice/-auskunftseite: [https://www.aircon.panasonic.eu/DE\\_de/heizungsfoerderung/support/](https://www.aircon.panasonic.eu/DE_de/heizungsfoerderung/support/)

### BAFA-Förderung

#### Einzelmaßnahme BEG EM

Wofür? Nur Sanierung von WG und NWG - z. B. Heizungsaustausche und weitere Maßnahmen

Wie? Installation einer förderfähigen Wärmepumpe bzw. Durchführung weiterer Maßnahmen

Was? 30 % – 50 % der Investitionskosten als Förderung

<sup>1)</sup> SG-Ready: Zur Erfüllung der Netzdienlichkeit muss das Zubehör CZ-NS4P mit der jeweiligen Panasonic Wärmepumpe erworben und installiert werden.

# Unsere Kooperation mit NATURSTROM:

Wärmepumpentarif empfehlen und von 70 Euro Provision profitieren



Eine Wärmepumpe ist schon jetzt das Mittel der Wahl um kostengünstig und ressourcenschonend zu heizen. Noch klimafreundlicher wird die Heizung, wenn Sie mit 100 % echtem Ökostrom betrieben wird. Besonders günstig geht das mit dem speziellen Wärmepumpentarif von unserem Partner NATURSTROM.

## In nur 3 einfachen Schritten zu Ihrer 70 € Provision

- 1) Senden Sie eine formlose E-Mail an NATURSTROM (kooperationen@naturstrom.de) mit folgenden Angaben für die Überweisung: Namen und Anschrift Ihrer Firma, Kontoverbindung, USt-pflichtig (ja/nein), ggf. USt-IdNr.
- 2) Stempeln Sie die Rückseite des NATURSTROM-Flyers mit Ihrem Firmenstempel.
- 3) Übergeben Sie den Flyer Ihren Kunden und empfehlen Sie den günstigen Tarif **naturstrom wärmepumpe**

Download:  
NATURSTROM-Flyer



## Alles Weitere läuft automatisch – Sie müssen sich um nichts mehr kümmern:

- Ihre Kunden können sich auf der NATURSTROM-Website weiter informieren und einfach wechseln.
- Rückfragen Ihrer Kunden beantwortet NATURSTROM bei Bedarf gerne telefonisch (s. Rückseite Flyer).
- Bei der Anmeldung geben diese im Pflichtfeld „Welcher Installateur?“ Ihren Firmennamen an.
- Ihre Kunden erhalten als Dankeschön für den Wechsel einen Panasonic-Akkuschrauber (Produkt-Nummer EY412, solange der Vorrat reicht).

## Die Vorteile des Wärmepumpentarif auf einen Blick

### Der Wärmepumpentarif

- ✓ 100% Ökostrom aus deutscher Wasser- und Windkraft
- ✓ für separate, unterbrechbare Ein- und Zweitarifzähler
- ✓ inklusive 1 Cent pro kWh für den Bau neuer Öko-Energieanlagen
- ✓ einfacher Wechsel, ausgezeichneten Kundenservice
- ✓ günstiger Tarif speziell für Ihre Wärmepumpe bis 20.000 kWh/Jahr

















































## Das Unternehmen NATURSTROM



NATURSTROM war 1998 der erste bundesweit aktive Ökostrom-Anbieter Deutschlands. Seitdem verändern sie die Energiewelt. Als nachhaltiger Versorger, als Vorreiter beim Ausbau von Öko-Kraftwerken, als Energiepartner für Kunden. Ob Ökostrom höchster Güte, ob nachhaltiges Biogas, ob saubere Mobilität – im Zentrum von NATURSTROMs ganzheitlichem Ansatz steht der schrittweise Wandel der Energieversorgung in Deutschland. Und jeder Kunde trägt aktiv dazu bei.

Denn mit der NATURSTROM-Förderung wird die landesweite Entwicklung und der Ausbau der erneuerbaren Energien unterstützt. Der Partnerschaftsgedanke und unser kompromissloses Augenmerk auf Nachhaltigkeit und Ökologie macht NATURSTROM schon heute zum Energiepartner von mehr als 250.000 zufriedenen Kunden.

# Modellpalette der Aquarea Luft/Wasser-Wärmepumpen

		3 kW	5 kW	7 kW
<b>Aquarea EcoFlex</b>	einphasig			
S. 51	  			
<b>Aquarea LT</b>	<b>Kombi-Hydro-module</b> einphasig dreiphasig	    WH-ADC0309J3E5 WH-ADC0309J3E5C WH-UD03JE5	    WH-ADC0309J3E5 WH-ADC0309J3E5C WH-UD05JE5	    WH-ADC0309J3E5 WH-ADC0309J3E5C WH-UD07JE5
S. 52, 53, 54	  			
<b>Split-systeme</b>	einphasig dreiphasig	    WH-SDC0305J3E5 WH-UD03JE5	    WH-SDC0305J3E5 WH-UD05JE5	    WH-SDC0709J3E5 WH-UD07JE5
S. 55, 56	  			
<b>Monoblöcke</b>	einphasig		  WH-MDC05J3E5	  WH-MDC07J3E5
S. 57	  			
<b>Aquarea T-CAP</b>	<b>Kombi-Hydro-module</b> einphasig dreiphasig			
S. 58, 59	  			
<b>Split-systeme</b>	einphasig dreiphasig			
S. 60, 61	  			
<b>Monoblöcke</b>	einphasig dreiphasig			
S. 62	  			





Informationen zu all unseren  
zertifizierten Wärmepumpen  
finden Sie unter:  
[www.heatpumpkeymark.com](http://www.heatpumpkeymark.com)

9 kW

12 kW

16 kW



**8 kW**  
WH-ADF0309J3E5CM  
S-71WF3E  
CU-2WZ71YBE5



**Q**  
WH-ADC0309J3E5  
WH-ADC0309J3E5C  
WH-UD09JE5-1  
WH-ADC0916H9E8  
WH-UD09HE8



**Q**  
WH-ADC0916H9E8  
WH-UD12HE8



**Q**  
WH-ADC0916H9E8  
WH-UD16HE8



**Q**  
WH-SDC0709J3E5  
WH-UD09JE5-1  
WH-SDC09H3E8  
WH-UD09HE8



**Q**  
WH-SDC12H9E8  
WH-UD12HE8



**Q**  
WH-SDC16H9E8  
WH-UD16HE8



**Q**  
WH-MDC09J3E5



**Q**  
WH-ADC0916H9E8  
WH-UX09HE8  
WH-ADC0916H9E8  
WH-UQ09HE8



**Q**  
WH-ADC0916H9E8  
WH-UX12HE8  
WH-ADC0916H9E8  
WH-UQ12HE8



**Q**  
WH-ADC0916H9E8  
WH-UX16HE8  
WH-ADC0916H9E8  
WH-UQ16HE8



**Q**  
WH-SXC09H3E8  
WH-UX09HE8  
WH-SQC09H3E8  
WH-UQ09HE8



**Q**  
WH-SXC12H9E8  
WH-UX12HE8  
WH-SQC12H9E8  
WH-UQ12HE8



**Q**  
WH-SXC16H9E8  
WH-UX16HE8  
WH-SQC16H9E8  
WH-UQ16HE8



WH-MXC09J3E8



WH-MXC12J9E8

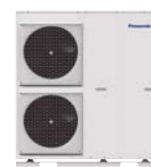

WH-MXC16J9E8

# Aquarea – hohe Energieeffizienz über die gesamte Baureihe

Ein Schritt weiter – die Aquarea J-Generation mit R32

Kombi-Hydromodule und Splitsysteme mit 3, 5, 7 und 9 kW sowie Monoblöcke mit 5, 7, 9, 12 und 16 kW



## 1 Bewährte Vorzüge von Aquarea

- Energieeffizienzklasse A+++ bei 35 °C Vorlauf-temperatur (Skala von A+++ bis D)
- Aquarea Service Cloud für Fernwartung (mittels Zubehör)

## 2 Höhere Effizienz

- SCOP bis zu +5 % gegenüber der H-Generation
- COP für Brauchwarmwasser bis zu 3,30 (für 3- und 5-kW-Modelle)

## 3 Mehr Flexibilität

- Wasservorlauftemperatur bis 60 °C
- Erweiterte Leitungslängen
- Kühlfunktion ab 10 °C Außentemperatur möglich

## 4 Neue intelligente Funktionen

- SG-Ready für Heizen, Kühlen und Brauchwarmwasserbereitung
- Bivalenzsteuerung über externen potenzialfreien Kontakt
- Verriegelung eines externen Gerätes (z. B. Gebläsekonvektor) während der Abtauphase mittels externen potenzialfreien Kontaktes

## 5 Mehr Komfort

- Besserer Komfort bei extrem niedrigen Temperaturen: Heizkurve kann bis -20 °C eingestellt werden
- Effizienz- oder Komfortmodus für Brauchwarmwasser: Teillast für bessere Effizienz oder Volllast, um die Aufheizzeit zu reduzieren
- 2 Sensoreinstellungen für Brauchwarmwasser beim Kombi-Hydromodul: Effizienz (bester COP) oder eine größere Warmwasserschüttleistung
- Magnetfilter für Wasserkreislauf

## Aquarea H-Generation mit R410A

Elegant und komfortabel. Auch die Geräte der H-Generation erreichen im Leistungsbereich von 9 bis 16 kW beeindruckende COP-Werte (z. B. 5,08 bei dreiphasigen T-CAP-Splitsystemen mit 9 kW).

### Höchste Energieeffizienz

- A++ für Hochtemperatur-Anwendungen (z. B. Heizkörper) mit 55 °C Vorlauftemperatur (Skala von A+++ bis D)
- A+++ für Niedertemperatur-Anwendungen (z. B. Flächenheizung) mit 35 °C Vorlauftemperatur (Skala von A+++ bis D)

### Aquarea-Generation „H“ für energieeffizientes Heizen und Brauchwarmwasser

Die Modelle der H-Generation von Panasonic sind dank ihrer ausgereiften Technologie und fortschrittlichen Regelung in der Lage, selbst bei -7 °C oder gar -15 °C eine hohe Leistung und Energieeffizienz zu gewährleisten. Die Software der Aquarea-Wärmepumpen ist für den Leistungsbedarf von Niedrigenergiehäusern optimiert, um maximale Energieeffizienz zu erreichen. Die Geräte können bei Außentemperaturen bis -20 °C, Kombi-Hydromodule und Splitgeräte der Baureihe T-CAP sogar bis -28 °C eingesetzt werden. Durch das kompakte Außengerät wird die Montage erheblich vereinfacht.



nanoe™ X serienmäßig im Lieferumfang enthalten



- A++**  
ErP 55 °C  
Skala von A+++ bis D
- A++**  
ErP 35 °C  
Skala von A+++ bis D
- A+**  
ErP 35 °C  
Skala von A+++ bis D
- A+**  
ErP 35 °C  
Skala von A+++ bis D

**NEU: Aquarea EcoFlex | Heizen und Kühlen | ADF | einphasig | R32**

**Energieeffizienz:** Wärmerückgewinnung zur Unterstützung der Brauchwarmwasserbereitung durch die bei der Raumkühlung entstehende Abwärme.

**Flexibilität:** Kompaktes Außengerät und Kombi-Hydromodul mit kleiner Stellfläche [598 x 600 mm].

**Komfort:** Abtattung ohne Unterbrechung des Heizbetriebs // nanoe™ X verbessert den Schutz rund um die Uhr (nanoe X-Generator Version 2 integriert).

**Konnektivität:** Integrierter WLAN-Adapter für unmittelbare Konnektivität per Aquarea Smart Cloud oder Panasonic Comfort Cloud-App.

Kombi-Hydromodul (Luft/Wasser)			WH-ADF0309J3E5CM
Heizleistung / COP (A7/W35)	kW / -		8,00/4,21
Heizleistung / COP (A7/W55)	kW / -		8,00/2,81
Heizleistung / COP (A2/W35)	kW / -		6,70/3,25
Heizleistung / COP (A2/W55)	kW / -		6,00/2,08
Heizleistung / COP (A-7/W35)	kW / -		5,60/2,84
Heizleistung / COP (A-7/W55)	kW / -		5,30/1,91
Kühlleistung / EER (A35/W7)	kW / -		-
Kühlleistung / EER (A35/W18)	kW / -		-
Mittleres Klima, W35 / W55	Raumheizungs-Energieeffizienz ( $\eta_{h,s}$ )	%	157/125
	SCOP Raumheizung		4,00/3,20
	Energieeffizienzklasse <sup>1</sup>		A++ / A++
Schalldruckpegel	Heizen / Kühlen	dB(A)	28 / -
Abmessungen / Nettogewicht	H x B x T	mm / kg	1.880 x 598 x 600 / 108
Warmwasservolumenstrom (A7/W35, $\Delta T = 5$ K)		l/min	22,90
Leistung der Elektro-Zusatzheizung / Speichervolumen		kW / l	3,00 / 185
Max. Brauchwarmwassertemperatur		°C	65
Lastprofil gem. EN16147			L
Mittleres Klima	Warmwasserbereitungs-Energieeffizienz ( $\eta_{w,h}$ )	%	104
	SCOP Warmwasserbereitung		2,60
	Warmwasserbereitungs-Energieeffizienzklasse <sup>2</sup>		A
Wärmerückgewinnungsleistung (W55)		kW	7,10 + 9,00
Leistungsaufnahme Wärmerückgewinnung (W55)		kW	3,15
COP Wärmerückgewinnung (W55)			5,11
Wasseraustrittstemp. (min. / max.)		°C	20/55
<b>Kanalgerät (Luft/Luft)</b>			<b>S-71WF3E</b>
Nennkühlleistung		kW	7,10
Nenn-EER <sup>3</sup>			3,40
<b>SEER<sup>4</sup></b>			<b>5,60 A+</b>
Auslegungslast Kühlen			7,10
Nennheizleistung		kW	7,10
Nenn-COP <sup>3</sup>			3,90
<b>SCOP<sup>4</sup></b>			<b>3,90 A</b>
Auslegungslast Heizen bei -10 °C		kW	4,80
Externe statische Pressung <sup>5</sup> (min. – max.)		Pa	30 (10 – 150)
Luftmenge		m <sup>3</sup> /h	1.362
Schalldruckpegel (hoch) <sup>6</sup>	Kühlen / Heizen	dB(A)	34/34
Schallleistungspegel (hoch) <sup>7</sup>	Kühlen / Heizen	dB(A)	57/57
Abmessungen / Nettogewicht	H x B x T	mm / kg	250 x 1.000 x 730/30
nanoe X-Generator			Version 2
<b>Außengerät</b>			<b>CU-2WZ71YBE5</b>
Schalldruckpegel	Kühlen / Heizen (Luft/Luft)	dB(A)	49/49
Schallleistungspegel <sup>7</sup>	Kühlen / Heizen (Luft/Luft)	dB(A)	68/67
Schalldruckpegel	Heizen (Luft/Wasser)	dB(A)	51
Schallleistungspegel <sup>8</sup>	Heizen (Luft/Wasser)	dB(A)	61
Abmessungen / Nettogewicht	H x B x T	mm / kg	999 x 940 x 340 / 82
Vorgefüllte Kältemittelmenge (R32) / CO <sub>2</sub> -Äquivalent		kg / t	2,40/1,62
Leitungsanschlüsse	Flüssigkeitsl. / Heißgasl.	mm (Zoll)	6,35 (1/4) / 12,70 (1/2)
Leitungslänge (max.) / Höhenunterschied IG/AG (max.)		m / m	35/30
Vorgefüllte Leitungslänge / Zusätzliche Füllmenge		m / g/m	30/20
Außentemperatur-Grenzwerte (min./max.)	Kühlen // Heizen (Luft/Luft)	°C	-10 / +46 // -15 / +24
	Heizen (Luft/Wasser)	°C	-15 / +35
	Wärmerückgewinnung (Flächenhzg. // Brauchwarmwasserb.)	°C	+10 / +35 // +10 / +46

1) Skala von A+++ bis D. 2) Skala von A+ bis F. 3) EER-/COP-Werte werden in Übereinstimmung mit EN14511 berechnet. 4) SEER-/SCOP-Werte werden basierend auf Werten gemäß EU/626/2011 berechnet. 5) Werkseinstellung mit mittlerer externer statischer Pressung. 6) Messpositionen – Innengerät: 1,5 m unterhalb der Decke mittig unter dem Gerät. Die Messwerte basieren auf EUROVENT-Dokument 6/C/006-97. 7) Schallleistungspegel des Außengeräts bei +7 °C Außentemperatur gemäß EN14511 sowie EN12102-1:2017. 8) Schallleistungspegel des Außengeräts bei +7 °C Außentemperatur gemäß EU-Verordnungen 811/2013 und 813/2013 sowie EN12102-1:2017.



Internet-Steuerung: Integrierter WLAN-Adapter.



**A++**  
ErP 55 °C  
Skala von A+++ bis D

**A+++**  
ErP 35 °C  
Skala von A+++ bis D

**A+**  
Brauchwarmwasser 55 °C  
Skala von A+ bis F

### Aquarea LT | Kombi-Hydromodule | Generation „J“ | Heizen und Kühlen | ADC | einphasig | R32

**Energieeffizienz:** Hohe COP-Werte bis 5,33 // Energieeffizienzklasse A+++ bei 35 °C Vorlauftemperatur für Raumheizung und A+ für Brauchwarmwasserbereitung // Hocheffizienzpumpe mit Drehzahlregelung // Edelstahl-Warmwasserspeicher mit U-Vacua™-Wärmedämmung // Integrierter Strömungswächter

**Flexibilität:** Große Leitungslängen // Integrierter Magnetfilter

**Komfort:** Heizkurve bis -20 °C einstellbar // Wasservorlauftemperaturen bis 60 °C

**Regelung:** Optionale Zusatzplatine für erweiterte Funktionen (z. B. Steuerung von zwei Heizkreisen, Bivalenzsteuerung, Smart-Grid-Anschluss und vieles mehr)

**Konnektivität:** Optionale Einbindung in Aquarea Smart & Service Cloud sowie GLT-Systeme möglich

			Einphasig (230 V / 50 Hz)			
Set (Kombi-Hydromodul + Außengerät)			KIT-ADC03JE5	KIT-ADC05JE5	KIT-ADC07JE5	KIT-ADC09JE5-1
Heizleistung / COP [A7/W35]	kW / -		3,20/5,33	5,00/5,00	7,00/4,76	9,00/4,48
Heizleistung / COP [A7/W55]	kW / -		3,20/2,81	5,00/2,72	7,00/2,82	8,95/2,78
Heizleistung / COP [A2/W35]	kW / -		3,20/3,64	4,20/3,18	6,85/3,41	7,00/3,40
Heizleistung / COP [A2/W55]	kW / -		3,20/2,19	4,10/1,99	6,20/2,21	6,30/2,16
Heizleistung / COP [A-7/W35]	kW / -		3,30/2,80	4,20/2,59	5,60/2,87	6,12/2,78
Heizleistung / COP [A-7/W55]	kW / -		3,20/1,79	3,55/1,71	5,25/1,94	5,90/1,93
Kühlleistung / EER [A35/W7]	kW / -		3,20/3,52	4,50/3,00	6,70/3,03	8,20/2,72
Kühlleistung / EER [A35/W18]	kW / -		3,20/4,71	4,80/4,29	6,70/4,72	9,00/4,18
Mittleres Klima, W35 / W55	Raumheizungs-Energieeffizienz ( $\eta_{h,h}$ )	%	200/136	200/136	193/130	193/130
	SCOP Raumheizung		5,07/3,47	5,07/3,47	4,90/3,32	4,90/3,32
	Raumheizungs-Energieeffizienzklasse <sup>1</sup>		A+++ / A++	A+++ / A++	A+++ / A++	A+++ / A++
Kombi-Hydromodul			WH-ADC0309J3E5	WH-ADC0309J3E5	WH-ADC0309J3E5	WH-ADC0309J3E5
Schalldruckpegel	Heizen / Kühlen	dB(A)	28/28	28/28	28/28	28/28
Abmessungen	H x B x T	mm	1.800 x 598 x 717	1.800 x 598 x 717	1.800 x 598 x 717	1.800 x 598 x 717
Nettogewicht		kg	122	122	122	122
Wasserseitiger Anschluss		Zoll	R 1 1/4	R 1 1/4	R 1 1/4	R 1 1/4
Hocheffizienzpumpe	Drehzahlstufen		variabel	variabel	variabel	variabel
	Leistungsaufnahme (min. / max.)	W	30/120	30/120	30/120	30/120
Warmwasservolumenstrom [A7/W35, $\Delta T = 5$ K]		l/min	9,20	14,30	20,10	25,80
Leistung der Elektro-Zusatzheizung		kW	3,00	3,00	3,00	3,00
Empfohlene Absicherung		A	16/16	16/16	25/16	25/16
Empfohlener Kabelquerschnitt für Netzanschluss 1 / 2		mm <sup>2</sup>	3 x 1,5 / 3 x 1,5	3 x 1,5 / 3 x 1,5	3 x 2,5 / 3 x 1,5	3 x 2,5 / 3 x 1,5
Speichervolumen		l	185	185	185	185
Max. Brauchwarmwassertemperatur		°C	65	65	65	65
Material der Speicherinnenseite			Rostfreier Stahl	Rostfreier Stahl	Rostfreier Stahl	Rostfreier Stahl
Lastprofil gem. EN16147		L	L	L	L	L
Mittleres Klima	Warmwasserbereitungs-Energieeffizienz ( $\eta_{w,h}$ )	%	132	132	120	120
	SCOP Warmwasserbereitung		3,30	3,30	3,00	3,00
	Warmwasserbereitungs-Energieeffizienzklasse <sup>2</sup>		A+	A+	A+	A+
Außengerät			WH-UD03JE5	WH-UD05JE5	WH-UD07JE5	WH-UD09JE5-1
Schallleistungspegel Heizen (unabhängiges Prüflabor) <sup>3</sup>	A7/W55, Normal/Flüster 3	dB	55,8/49,1	59,9/54,4	62,2/59,6	65,5/60,4
Schallleistungspegel <sup>4</sup>	Heizen	dB(A)	55	55	59	59
Abmessungen / Nettogewicht	H x B x T	mm / kg	622 x 824 x 298 / 37	622 x 824 x 298 / 37	795 x 875 x 320 / 61	795 x 875 x 320 / 61
Vorgefüllte Kältemittelmenge [R32] / CO <sub>2</sub> -Äquivalent		kg / t	0,9/0,608	0,9/0,608	1,27/0,857	1,27/0,857
Leitungsanschlüsse	Flüssigkeitsl. / Heißgast.	mm [Zoll]	6,35 (1/4) / 12,70 (1/2)	6,35 (1/4) / 12,70 (1/2)	6,35 (1/4) / 15,88 (5/8)	6,35 (1/4) / 15,88 (5/8)
Leitungslänge (min. - max.) / Höhenunterschied IG/AG (max.)		m / m	3-25/20	3-25/20	3-50/30	3-50/30
Vorgefüllte Leitungslänge / Zusätzliche Füllmenge		m / g/m	10/20	10/20	10/25	10/25
Außentemperatur-Grenzwerte (min. / max.)	Heizen	°C	-20/+35	-20/+35	-20/+35	-20/+35
	Kühlen	°C	+10/+43	+10/+43	+10/+43	+10/+43
Wasseraustrittstemperatur (min. / max.)	Heizen	°C	20 / 60	20 / 60	20 / 60	20 / 60
	Kühlen	°C	5 / 20	5 / 20	5 / 20	5 / 20

1) Skala von A+++ bis D. 2) Skala von A+ bis F. 3) Schallleistungspegel des Außengeräts bei A7/W55 im Normalbetrieb bzw. im „Flüsterbetrieb 3“ ermittelt durch ein unabhängiges Prüflabor. 4) Schallleistungspegel des Außengeräts bei +7 °C Außentemperatur gemäß EU-Verordnungen 811/2013 und 813/2013 sowie EN12102-1:2017. EER-/COP-Werte werden in Übereinstimmung mit EN14511 berechnet.

Dieses Produkt erfüllt die Richtlinie 98/93/EC des Rates über die Qualität von Wasser für den menschlichen Gebrauch in der durch die Richtlinie 2015/1787/EU geänderten Fassung. Die Lebensdauer des Produkts kann bei Verwendung von Grundwasser wie z. B. Brunnenwasser, von Leitungswasser, welches Salze oder andere Verunreinigungen enthält, und von Wasser mit saurer Qualität nicht gewährleistet werden. Durch Verwendung solcher Wasserqualitäten entstehende Wartungs- und Gewährleistungskosten liegen in der Verantwortung des Kunden.

Zubehör	
PAW-ADC-PREKIT-1	Anschluss-Montagesatz für Kombi-Hydromodule
CZ-NS4P	Zusatzplatine für erweiterte Reglerfunktionalität
CZ-TAW1	Interface für die Internet-Steuerung über die Aquarea Smart Cloud

Zubehör	
CZ-TAW1-CBL	10-m-Verlängerungskabel für CZ-TAW1
PAW-A2W-RTWIRED	Raumthermostat
PAW-A2W-RTWIRELESS	Funk-Raumthermostat mit LCD-Anzeige

R32

INVERTER+

Hoch-effizienzpumpe  
Autoadaptiv

COP 5,33  
Aquarea LT

Brauchwarmwasser

-20 °C  
Heizbetrieb

Integrierter Magnetfilter

Bis 60 °C  
Vorlauftemperatur

Vortex-Sensor

Bivalenz-Steuerung

Moderner Regler

Optionales WLAN

GLT Konnektivität

5 Jahre Herstellergarantie

SG Ready  
Smart Heat Pump

Internet-Steuerung: Optional. GOOD DESIGN AWARD 2017: Alle Kombi-Hydromodule und Hydromodule der J- und H-Generation wurden mit dem angesehenen Good Design Award 2017 ausgezeichnet. SG-Ready: Zur Erfüllung der Netzdienlichkeit muss das Zubehör CZ-NS4P mit der jeweiligen Panasonic Wärmepumpe erworben und installiert werden.



**Aquarea LT | Kombi-Hydromodule | Generation „H“ | Heizen und Kühlen | ADC | dreiphasig | R410A**

**Energieeffizienz:** Energieeffizienzklasse A+++ bei 35 °C Vorlauftemperatur für Raumheizung und A für Brauchwarmwasserbereitung // Hocheffizienzpumpe mit Drehzahlregelung // Edelstahl-Warmwasserspeicher mit U-Vacua™-Wärmedämmung // Integrierter Strömungswächter

**Flexibilität:** Optionaler Magnetfilter für Wasserkreislauf

**Komfort:** Einsatzbereich im Heizbetrieb bis -20 °C

**Regelung:** Optionale Zusatzplatine für erweiterte Funktionen (z. B. Steuerung von zwei Heizkreisen, Bivalenzsteuerung, Smart-Grid-Anschluss und vieles mehr)

**Konnektivität:** Optionale Einbindung in Aquarea Smart & Service Cloud sowie GLT-Systeme möglich

Set (Kombi-Hydromodul + Außengerät)		Dreiphasig (400 V / 50 Hz)		
		KIT-ADC09HE8	KIT-ADC12HE8	KIT-ADC16HE8
Heizleistung / COP [A7/W35]	kW / -	9,00/4,84	12,00/4,74	16,00/4,28
Heizleistung / COP [A7/W55]	kW / -	9,00/2,94	12,00/2,93	14,50/2,72
Heizleistung / COP [A2/W35]	kW / -	9,00/3,59	11,40/3,44	13,00/3,28
Heizleistung / COP [A2/W55]	kW / -	8,80/2,23	9,10/2,23	9,80/2,21
Heizleistung / COP [A-7/W35]	kW / -	9,00/2,85	10,00/2,73	11,40/2,57
Heizleistung / COP [A-7/W55]	kW / -	7,90/2,05	8,20/1,95	9,00/1,85
Kühlleistung / EER [A35/W7]	kW / -	7,00/3,17	10,00/2,85	12,20/2,56
Kühlleistung / EER [A35/W18]	kW / -	7,00/4,67	10,00/4,26	12,20/4,12
Mittleres Klima, W35 / W55	Raumheizungs-Energieeffizienz ( $\eta_{h,h}$ )	%	190/133	190/130
	SCOP Raumheizung		4,81/3,41	4,82/3,42
	Raumheizungs-Energieeffizienzklasse <sup>1</sup>		A+++/A++	A+++/A++
<b>Kombi-Hydromodul</b>		<b>WH-ADC0916H9E8</b>	<b>WH-ADC0916H9E8</b>	<b>WH-ADC0916H9E8</b>
Schalldruckpegel	Heizen / Kühlen	dB(A)	33/33	33/33
Abmessungen	H x B x T	mm	1.800x598x717	1.800x598x717
Nettogewicht		kg	126	126
Wasserseitiger Anschluss		Zoll	R 1½	R 1½
Hocheffizienzpumpe	Drehzahlstufen		variabel	variabel
	Leistungsaufnahme (min. / max.)	W	36/152	36/152
Warmwasservolumenstrom [A7/W35, ΔT = 5 K]		l/min	25,8	34,4
Leistung der Elektro-Zusatzheizung		kW	9	9
Empfohlene Absicherung		A	16/16	16/16
Empfohlener Kabelquerschnitt für Netzanschluss 1 / 2		mm²	5x1,5 / 5x1,5	5x1,5 / 5x1,5
Speichervolumen		l	185	185
Max. Brauchwarmwassertemperatur		°C	65	65
Material der Speicherinnenseite			Rostfreier Stahl	Rostfreier Stahl
Lastprofil gem. EN16147		l	l	l
	Warmwasserbereitungs-Energieeffizienz ( $\eta_{wh}$ )	%	95	91
Mittleres Klima	SCOP Warmwasserbereitung		2,37	2,27
	Warmwasserbereitungs-Energieeffizienzklasse <sup>2</sup>		A	A
<b>Außengerät</b>		<b>WH-UD09HE8</b>	<b>WH-UD12HE8</b>	<b>WH-UD16HE8</b>
Schallleistungspegel Heizen (unabhängiges Prüflabor) <sup>3</sup>	A7/W35, Normal/Flüster 3	dB	61/58	64/61
	A7/W55, Normal/Flüster 3	dB	66/63	68/65
Schallleistungspegel <sup>5</sup>	Heizen	dB(A)	65	65
Abmessungen / Nettogewicht	H x B x T	mm / kg	1.340x900x320/107	1.340x900x320/107
Vorgefüllte Kältemittelmenge (R410A) / CO <sub>2</sub> -Äquivalent		kg / t	2,55/5,324	2,55/5,324
Leitungsanschlüsse	Flüssigkeitst. / Heißgasl.	mm (Zoll)	9,52 (3/8) / 15,88 (5/8)	9,52 (3/8) / 15,88 (5/8)
Leitungslänge (min. – max.) / Höhenunterschied IG/AG (max.)		m / m	3–30/20	3–30/20
Vorgefüllte Leitungslänge / Zusätzliche Füllmenge		m / g/m	10/50	10/50
Außentemperatur-Grenzwerte (min. / max.)	Heizen	°C	-20/+35	-20/+35
	Kühlen	°C	+16 / +43	+16 / +43
Wasseraustrittstemperatur (min. / max.)	Heizen	°C	20 / 55	20 / 55
	Kühlen	°C	5 / 20	5 / 20

1) Skala von A+++ bis D. 2) Skala von A+ bis F. 3) Schallleistungspegel des Außengeräts bei A7/W55 im Normalbetrieb bzw. im „Flüsterbetrieb 3“ ermittelt durch ein unabhängiges Prüflabor. 4) Schallleistungspegel des Außengeräts bei +7 °C Außentemperatur gemäß EU-Verordnungen 811/2013 und 813/2013 sowie EN12102-1:2017. EER-/COP-Werte werden in Übereinstimmung mit EN14511 berechnet.

Dieses Produkt erfüllt die Richtlinie 98/93/EC des Rates über die Qualität von Wasser für den menschlichen Gebrauch in der durch die Richtlinie 2015/1787/EU geänderten Fassung. Die Lebensdauer des Produkts kann bei Verwendung von Grundwasser wie z. B. Brunnenwasser, von Leitungswasser, welches Salze oder andere Verunreinigungen enthält, und von Wasser mit saurer Qualität nicht gewährleistet werden. Durch Verwendung solcher Wasserqualitäten entstehende Wartungs- und Gewährleistungskosten liegen in der Verantwortung des Kunden.

Zubehör	
<b>PAW-ADC-PREKIT-1</b>	Anschluss-Montagesatz für Kombi-Hydromodule
<b>CZ-NS4P</b>	Zusatzplatine für erweiterte Reglerfunktionalität
<b>CZ-TAW1</b>	Interface für die Internet-Steuerung über die Aquarea Smart Cloud

Zubehör	
<b>CZ-TAW1-CBL</b>	10-m-Verlängerungskabel für CZ-TAW1
<b>PAW-A2W-MGTFILTER</b>	Magnetfilter für Wasserkreislauf
<b>PAW-A2W-RTWIRED</b>	Raumthermostat
<b>PAW-A2W-RTWIRESLESS</b>	Funk-Raumthermostat mit LCD-Anzeige

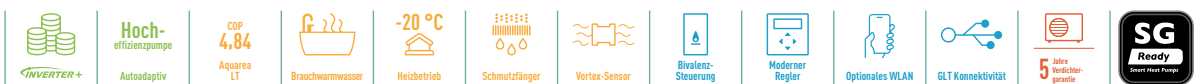

Internet-Steuerung: Optional. GOOD DESIGN AWARD 2017: Alle Kombi-Hydromodule und Hydromodule der J- und H-Generation wurden mit dem angesehenen Good Design Award 2017 ausgezeichnet. SG-Ready: Zur Erfüllung der Netzdienlichkeit muss das Zubehör CZ-NS4P mit der jeweiligen Panasonic Wärmepumpe erworben und installiert werden.



**A++**  
ErP 55 °C  
Skala von A+++ bis D

**A+++**  
ErP 35 °C  
Skala von A+++ bis D

**A+**  
Brauchwarmwasser 55 °C  
Skala von A+ bis F

**Aquarea LT | Kompakt-Kombi-Hydromodule | Generation „J“ | Heizen und Kühlen | ADC | einphasig | R32**

**Energieeffizienz:** Hohe COP-Werte bis 5,33 // Energieeffizienzklasse A+++ bei 35 °C Vorlauftemperatur für Raumheizung und A+ für Brauchwarmwasserbereitung // Hocheffizienzpumpe mit Drehzahlregelung // Edelstahl-Warmwasserspeicher mit U-Vacua™-Wärmedämmung // Integrierter Strömungswächter

**Flexibilität:** Kleine Stellfläche (568 x 600 mm) // Große Leitungslängen // Integrierter Magnetfilter

**Komfort:** Heizkurve bis -20 °C einstellbar // Wasservorlauftemperaturen bis 60 °C

**Regelung:** Optionale Zusatzplatine für erweiterte Funktionen (z. B. Steuerung von zwei Heizkreisen, Bivalenzsteuerung, Smart-Grid-Anschluss und vieles mehr)

**Konnektivität:** Optionale Einbindung in Aquarea Smart & Service Cloud sowie GLT-Systeme möglich

		Einphasig (230 V / 50 Hz)				
Set (Kombi-Hydromodul + Außengerät)		KIT-ADC03JE5C	KIT-ADC05JE5C	KIT-ADC07JE5C	KIT-ADC09JE5C-1	
Heizleistung / COP [A7/W35]	kW / -	3,20/5,33	5,00/5,00	7,00/4,76	9,00/4,48	
Heizleistung / COP [A7/W55]	kW / -	3,20/2,81	5,00/2,72	7,00/2,82	8,95/2,78	
Heizleistung / COP [A2/W35]	kW / -	3,20/3,64	4,20/3,18	6,85/3,41	7,00/3,40	
Heizleistung / COP [A2/W55]	kW / -	3,20/2,19	4,10/1,99	6,20/2,21	6,30/2,16	
Heizleistung / COP [A-7/W35]	kW / -	3,30/2,80	4,20/2,59	5,60/2,87	6,12/2,78	
Heizleistung / COP [A-7/W55]	kW / -	3,20/1,79	3,55/1,71	5,25/1,94	5,90/1,93	
Kühlleistung / EER [A35/W7]	kW / -	3,20/3,52	4,50/3,00	6,70/3,03	8,20/2,72	
Kühlleistung / EER [A35/W18]	kW / -	3,20/4,71	4,80/4,29	6,70/4,72	9,00/4,18	
Mittleres Klima	Raumheizungs-Energieeffizienz ( $\eta_{s,h}$ )	%	200/136	200/136	193/130	
W35 / W55	SCOP Raumheizung		5,07/3,47	5,07/3,47	4,90/3,32	
	Raumheizungs-Energieeffizienzklasse <sup>1</sup>		A+++ / A++	A+++ / A++	A+++ / A++	
Kompakt-Kombi-Hydromodul		WH-ADC0309J3E5C	WH-ADC0309J3E5C	WH-ADC0309J3E5C	WH-ADC0309J3E5C	
Schalldruckpegel	Heizen / Kühlen	dB(A)	28/28	28/28	28/28	
Abmessungen	H x B x T	mm	1.640 x 598 x 600	1.640 x 598 x 600	1.640 x 598 x 600	
Nettogewicht		kg	101	101	101	
Wasserseitiger Anschluss		Zoll	R 1½	R 1½	R 1½	
Hocheffizienzpumpe	Drehzahlstufen		variabel	variabel	variabel	
	Leistungsaufnahme (min. / max.)	W	30/120	30/120	30/120	
Warmwasservolumenstrom [A7/W35, $\Delta T = 5$ K]		l/min	9,20	14,30	20,10	
Leistung der Elektro-Zusatzheizung		kW	3,00	3,00	3,00	
Empfohlene Absicherung		A	16/16	16/16	25/16	
Empfohlener Kabelquerschnitt für Netzanschluss 1 / 2		mm <sup>2</sup>	3 x 1,5 / 3 x 1,5	3 x 1,5 / 3 x 1,5	3 x 2,5 / 3 x 1,5	
Speichervolumen		l	185	185	185	
Max. Brauchwarmwassertemperatur		°C	65	65	65	
Material der Speicherinnenseite			Rostfreier Stahl	Rostfreier Stahl	Rostfreier Stahl	
Lastprofil gem. EN16147		l	l	l	l	
Mittleres Klima	Warmwasserbereitungs-Energieeffizienz ( $\eta_{w,h}$ )	%	128	128	116	
	SCOP Warmwasserbereitung		3,20	3,20	2,90	
	Warmwasserbereitungs-Energieeffizienzklasse <sup>2</sup>		A+	A+	A+	
Außengerät		WH-UD03JE5	WH-UD05JE5	WH-UD07JE5	WH-UD09JE5-1	
Schallleistungspegel Heizen (unabhängiges Prüflabor) <sup>3</sup>	A7/W55, Normal/Flüster 3	dB	55,8/49,1	59,9/54,4	62,2/59,6	65,5/60,4
Schallleistungspegel <sup>4</sup>	Heizen	dB(A)	55	55	59	59
Abmessungen / Nettogewicht	H x B x T	mm / kg	622 x 824 x 298 / 37	622 x 824 x 298 / 37	795 x 875 x 320 / 61	795 x 875 x 320 / 61
Vorgefüllte Kältemittelmenge [R32] / CO <sub>2</sub> -Äquivalent		kg / t	0,9/0,608	0,9/0,608	1,27/0,857	1,27/0,857
Leitungsanschlüsse	Flüssigkeitsl. / Heißgast.	mm [Zoll]	6,35 (1/4) / 12,70 (1/2)	6,35 (1/4) / 12,70 (1/2)	6,35 (1/4) / 15,88 (5/8)	6,35 (1/4) / 15,88 (5/8)
Leitungslänge (min. - max.) / Höhenunterschied IG/AG (max.)		m / m	3-25/20	3-25/20	3-50/30	3-50/30
Vorgefüllte Leitungslänge / Zusätzliche Füllmenge		m / g/m	10/20	10/20	10/25	10/25
Außentemperatur-Grenzwerte (min. / max.)	Heizen	°C	-20/+35	-20/+35	-20/+35	-20/+35
	Kühlen	°C	+10/+43	+10/+43	+10/+43	+10/+43
Wasseraustrittstemperatur (min. / max.)	Heizen	°C	20 / 60	20 / 60	20 / 60	20 / 60
	Kühlen	°C	5 / 20	5 / 20	5 / 20	5 / 20

1) Skala von A+++ bis D. 2) Skala von A+ bis F. 3) Schallleistungspegel des Außengeräts bei A7/W55 im Normalbetrieb bzw. im „Flüsterbetrieb 3“ ermittelt durch ein unabhängiges Prüflabor. 4) Schallleistungspegel des Außengeräts bei +7 °C Außentemperatur gemäß EU-Verordnungen 811/2013 und 813/2013 sowie EN12102-1:2017. EER-/COP-Werte werden in Übereinstimmung mit EN14511 berechnet.

Dieses Produkt erfüllt die Richtlinie 98/93/EC des Rates über die Qualität von Wasser für den menschlichen Gebrauch in der durch die Richtlinie 2015/1787/EU geänderten Fassung. Die Lebensdauer des Produkts kann bei Verwendung von Grundwasser wie z. B. Brunnenwasser, von Leitungswasser, welches Salze oder andere Verunreinigungen enthält, und von Wasser mit saurer Qualität nicht gewährleistet werden. Durch Verwendung solcher Wasserqualitäten entstehende Wartungs- und Gewährleistungskosten liegen in der Verantwortung des Kunden.

Zubehör	
<b>CZ-NS4P</b>	Zusatzplatine für erweiterte Reglerfunktionalität
<b>CZ-TAW1</b>	Interface für die Internet-Steuerung über die Aquarea Smart Cloud

Zubehör	
<b>CZ-TAW1-CBL</b>	10-m-Verlängerungskabel für CZ-TAW1
<b>PAW-A2W-RTWIRED</b>	Raumthermostat
<b>PAW-A2W-RTWIRELESS</b>	Funk-Raumthermostat mit LCD-Anzeige



Internet-Steuerung: Optional. GOOD DESIGN AWARD 2017: Alle Kombi-Hydromodule und Hydromodule der J- und H-Generation wurden mit dem angesehenen Good Design Award 2017 ausgezeichnet. SG-Ready: Zur Erfüllung der Netzdienlichkeit muss das Zubehör CZ-NS4P mit der jeweiligen Panasonic Wärmepumpe erworben und installiert werden.



011-1W0207  
011-1W0208  
011-1W0209



Für Modelle mit  
3, 5 und 7 kW.



## Aquarea LT | Splitsysteme | Generation „J“ | Heizen und Kühlen | SDC | einphasig | R32

**Energieeffizienz:** Hohe COP-Werte bis 5,33 // Energieeffizienzklasse A+++ bei 35 °C Vorlauftemperatur für Raumheizung // Hocheffizienzpumpe mit Drehzahlregelung // Integrierter Strömungswächter

**Flexibilität:** Große Leitungslängen // Integrierter Magnetfilter

**Komfort:** Einsatzbereich im Heizbetrieb bis -20 °C // Heizkurve bis -20 °C einstellbar // Wasservorlauftemperaturen bis 60 °C

**Regelung:** Optionale Zusatzplatine für erweiterte Funktionen (z. B. Steuerung von zwei Heizkreisen, Bivalenzsteuerung, Smart-Grid-Anschluss und vieles mehr)

**Konnektivität:** Optionale Einbindung in Aquarea Smart & Service Cloud sowie GLT-Systeme möglich

### Einphasig (230 V / 50 Hz)

Set (Hydromodul + Außengerät)		KIT-WC03J3E5	KIT-WC05J3E5	KIT-WC07J3E5	KIT-WC09J3E5
Heizleistung / COP [A7/W35]	kW / -	3,20/5,33	5,00/5,00	7,00/4,76	9,00/4,48
Heizleistung / COP [A7/W55]	kW / -	3,20/2,81	5,00/2,72	7,00/2,82	8,95/2,78
Heizleistung / COP [A2/W35]	kW / -	3,20/3,64	4,20/3,18	6,85/3,41	7,00/3,40
Heizleistung / COP [A2/W55]	kW / -	3,20/2,19	4,10/1,99	6,20/2,21	6,30/2,16
Heizleistung / COP [A-7/W35]	kW / -	3,30/2,80	4,20/2,59	5,60/2,87	6,12/2,78
Heizleistung / COP [A-7/W55]	kW / -	3,20/1,79	3,55/1,71	5,25/1,94	5,90/1,93
Kühlleistung / EER [A35/W7]	kW / -	3,20/3,52	4,50/3,00	6,70/3,03	8,20/2,72
Kühlleistung / EER [A35/W18]	kW / -	3,20/4,71	4,80/4,29	6,70/4,72	9,00/4,18
Mittleres Klima, W35 / W55	Raumheizungs-Energieeffizienz [ $\eta_{s,h}$ ]	%	200/136	200/136	193/130
	SCOP Raumheizung		5,07/3,47	5,07/3,47	4,90/3,32
	Raumheizungs-Energieeffizienzklasse <sup>1</sup>		A+++/A++	A+++/A++	A+++/A++
<b>Hydromodul</b>		<b>WH-SDC0305J3E5</b>	<b>WH-SDC0505J3E5</b>	<b>WH-SDC0709J3E5</b>	<b>WH-SDC0709J3E5</b>
Schalldruckpegel	Heizen / Kühlen	dB(A)	28/28	28/28	30/30
Abmessungen	H x B x T	mm	892 x 500 x 340	892 x 500 x 340	892 x 500 x 340
Nettogewicht		kg	42	42	42
Wasserseitiger Anschluss		Zoll	R 1½	R 1½	R 1½
Hocheffizienzpumpe	Drehzahlstufen		variabel	variabel	variabel
	Leistungsaufnahme (min. / max.)	W	30/100	33/106	34/114
Warmwasservolumenstrom [A7/W35, $\Delta T = 5$ K]		l/min	9,2	14,3	20,1
Leistung der Elektro-Zusatzheizung		kW	3	3	3
Empfohlene Absicherung		A	15/30	15/30	15/30
Empfohlener Kabelquerschnitt für Netzanschluss 1 / 2		mm²	3x1,5 / 3x1,5	3x1,5 / 3x1,5	3x2,5 / 3x1,5
<b>Außengerät</b>		<b>WH-UD03JE5</b>	<b>WH-UD05JE5</b>	<b>WH-UD07JE5</b>	<b>WH-UD09JE5-1</b>
Schallleistungspegel Heizen (unabhängiges Prüflabor) <sup>2</sup>	A7/W55, Normal/Flüster 3	dB	55,8/49,1	59,9/54,4	62,2/59,6
Schallleistungspegel <sup>3</sup>	Heizen	dB(A)	55	55	59
Abmessungen	H x B x T	mm	622 x 824 x 298	622 x 824 x 298	795 x 875 x 320
Nettogewicht		kg	37	37	61
Vorgefüllte Kältemittelmenge [R32] / CO <sub>2</sub> -Äquivalent		kg / t	0,9/0,608	0,9/0,608	1,27/0,857
Leitungsanschlüsse	Flüssigkeitst. / Heißgasl.	mm (Zoll)	6,35 (1/4) / 12,70 (1/2)	6,35 (1/4) / 12,70 (1/2)	6,35 (1/4) / 15,88 (5/8)
Leitungslänge (min. - max.)		m	3 - 25	3 - 25	3 - 50
Höhenunterschied IG/AG (max.)		m	20	20	30
Vorgefüllte Leitungslänge		m	10	10	10
Zus. Kältemittelfüllmenge		g/m	20	20	25
Außentemperatur-Grenzwerte (min. / max.)	Heizen	°C	-20/+35	-20/+35	-20/+35
	Kühlen	°C	+10/+43	+10/+43	+10/+43
Wasseraustrittstemperatur (min. / max.)	Heizen	°C	20 / 60	20 / 60	20 / 60
	Kühlen	°C	5 / 20	5 / 20	5 / 20

1) Skala von A+++ bis D. 2) Schallleistungspegel des Außengeräts bei A7/W55 im Normalbetrieb bzw. im „Flüsterbetrieb 3“ ermittelt durch ein unabhängiges Prüflabor. 3) Schallleistungspegel des Außengeräts bei +7 °C Außentemperatur gemäß EU-Verordnungen 811/2013 und 813/2013 sowie EN12102-1:2017.

EER-/COP-Werte werden in Übereinstimmung mit EN14511 berechnet.

Zubehör	
<b>PAW-TD20C1E5</b>	Edelstahl Warmwasserspeicher, 200 Liter
<b>PAW-TD30C1E5</b>	Edelstahl Warmwasserspeicher, 300 Liter
<b>PAW-TA20C1E5STD</b>	Emaillierter Warmwasserspeicher, 200 Liter
<b>PAW-TA30C1E5STD</b>	Emaillierter Warmwasserspeicher, 300 Liter
<b>PAW-3WYVLV-HW</b>	3-Wege-Ventil für Warmwasserspeicher
<b>CZ-NV1</b>	3-Wege-Umschaltventil-Set für Einbau in Hydromodul
<b>PAW-BTANK50L-2</b>	Pufferspeicher, 50 l

Zubehör	
<b>CZ-NS4P</b>	Zusatzplatine für erweiterte Reglerfunktionalität
<b>CZ-TAW1</b>	Interface für die Internet-Steuerung über die Aquarea Smart Cloud
<b>CZ-TAW1-CBL</b>	10-m-Verlängerungskabel für CZ-TAW1
<b>PAW-A2W-RTWIRED</b>	Raumthermostat
<b>PAW-A2W-RTWIREDLESS</b>	Funk-Raumthermostat mit LCD-Anzeige

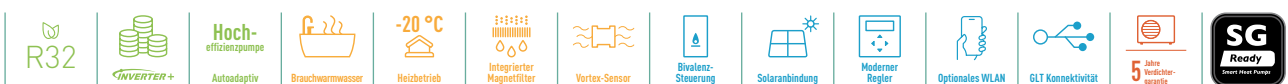

Internet-Steuerung: Optional. GOOD DESIGN AWARD 2017: Alle Kombi-Hydromodule und Hydromodule der J- und H-Generation wurden mit dem angesehenen Good Design Award 2017 ausgezeichnet. SG-Ready: Zur Erfüllung der Netzdienlichkeit muss das Zubehör CZ-NS4P mit der jeweiligen Panasonic Wärmepumpe erworben und installiert werden.

**GOOD DESIGN  
AWARD 2017**

**BAFA-  
förderfähig**
**A+++**  
ErP 55 °C  
Skala von  
A+++ bis D

**A+++**  
ErP 35 °C  
Skala von  
A+++ bis D

**Aquarea LT | Splitsysteme | Generation „H“ | Heizen und Kühlen | SDC | dreiphasig | R410A**
**Energieeffizienz:** Energieeffizienzklasse A+++ bei 35 °C Vorlauftemperatur für Raumheizung // Hocheffizienzpumpe mit Drehzahlregelung // Integrierter Strömungswächter

**Flexibilität:** Optionaler Magnetfilter für Wasserkreislauf

**Komfort:** Einsatzbereich im Heizbetrieb bis -20 °C

**Regelung:** Optionale Zusatzplatine für erweiterte Funktionen (z. B. Steuerung von zwei Heizkreisen, Bivalenzsteuerung, Smart-Grid-Anschluss und vieles mehr)

**Konnektivität:** Optionale Einbindung in Aquarea Smart & Service Cloud sowie GLT-Systeme möglich

		Dreiphasig (400 V / 50 Hz)			
Set (Hydromodul + Außengerät)		KIT-WC09H3E8	KIT-WC12H9E8	KIT-WC16H9E8	
Heizleistung / COP [A7/W35]	kW / -	9,00/4,84	12,00/4,74	16,00/4,28	
Heizleistung / COP [A7/W55]	kW / -	9,00/2,94	12,00/2,93	14,50/2,72	
Heizleistung / COP [A2/W35]	kW / -	9,00/3,59	11,40/3,44	13,00/3,28	
Heizleistung / COP [A2/W55]	kW / -	8,80/2,23	9,10/2,23	9,80/2,21	
Heizleistung / COP [A-7/W35]	kW / -	9,00/2,85	10,00/2,73	11,40/2,57	
Heizleistung / COP [A-7/W55]	kW / -	7,90/2,05	8,20/1,95	9,00/1,85	
Kühlleistung / EER [A35/W7]	kW / -	7,00/3,17	10,00/2,85	12,20/2,56	
Kühlleistung / EER [A35/W18]	kW / -	7,00/4,67	10,00/4,26	12,20/4,12	
Mittleres Klima, W35 / W55	Raumheizungs-Energieeffizienz ( $\eta_{s,h}$ )	%	190/133	190/130	
	SCOP Raumheizung		4,81/3,41	4,82/3,33	
	Raumheizungs-Energieeffizienzklasse <sup>1</sup>		A+++ / A++	A+++ / A++	
Kombi-Hydromodul		WH-SDC09H3E8	WH-SDC12H9E8	WH-SDC16H9E8	
Schallleistungspegel	Heizen / Kühlen	dB(A)	33/33	33/33	
Abmessungen	H x B x T	mm	892 x 500 x 340	892 x 500 x 340	
Nettogewicht		kg	43	45	
Wasserseitiger Anschluss		Zoll	R 1½	R 1½	
Hocheffizienzpumpe	Drehzahlstufen		variabel	variabel	
	Leistungsaufnahme (min. / max.)	W	32/102	30/105	
Warmwasservolumenstrom [A7/W35, $\Delta T = 5$ K]		l/min	25,8	34,4	
Leistung der Elektro-Zusatzheizung		kW	3	9	
Empfohlene Absicherung		A	15/30	15/30	
Empfohlener Kabelquerschnitt für Netzanschluss 1 / 2		mm	5x1,5 / 5x1,5	5x1,5 / 5x1,5	
Außengerät		WH-UD09HE8	WH-UD12HE8	WH-UD16HE8	
Schallleistungspegel Heizen [unabhängiges Prüflabor] <sup>2</sup>	A7/W35, Normal / Flüster 3	dB	61/58	68/n. n. v. <sup>3</sup>	
	A7/W55, Normal / Flüster 3	dB	66/63	69/n. n. v. <sup>3</sup>	
Schallleistungspegel <sup>4</sup>	Heizen	dB(A)	65	65	
Abmessungen	H x B x T	mm	1.340 x 900 x 320	1.340 x 900 x 320	
Nettogewicht		kg	107	107	
Vorgefüllte Kältemittelmenge (R410A) / CO <sub>2</sub> -Äquivalent		kg / t	2,55/5,324	2,55/5,324	
Leitungsanschlüsse	Flüssigkeitst. / Heißgasst.	mm [Zoll]	9,52 (3/8) / 15,88 (5/8)	9,52 (3/8) / 15,88 (5/8)	
Leitungslänge (min. - max.)		m	3 - 30	3 - 30	
Höhenunterschied IG/AG (max.)		m	20	20	
Vorgefüllte Leitungslänge		m	10	10	
Zus. Kältemittelfüllmenge		g/m	50	50	
Außentemperatur-Grenzwerte (min. / max.)	Heizen	°C	-20/+35	-20/+35	
	Kühlen	°C	+16 / +43	+16 / +43	
Wasseraustrittstemperatur (min. / max.)	Heizen	°C	20 / 55	20 / 55	
	Kühlen	°C	5 / 20	5 / 20	

1) Skala von A+++ bis D. 2) Schallleistungspegel des Außengeräts bei A7/W55 im Normalbetrieb bzw. im „Flüsterbetrieb 3“ ermittelt durch ein unabhängiges Prüflabor. 3) Schallleistungspegel des Außengeräts bei +7 °C Außentemperatur gemäß EU-Verordnungen 811/2013 und 813/2013 sowie EN12102-1:2017.

EER-/COP-Werte werden in Übereinstimmung mit EN14511 berechnet.

Zubehör	
<b>PAW-TD20C1E5</b>	Edelstahl Warmwasserspeicher, 200 Liter
<b>PAW-TD30C1E5</b>	Edelstahl Warmwasserspeicher, 300 Liter
<b>PAW-TA20C1E5STD</b>	Emaillierter Warmwasserspeicher, 200 Liter
<b>PAW-TA30C1E5STD</b>	Emaillierter Warmwasserspeicher, 300 Liter
<b>PAW-3WYVLV-HW</b>	3-Wege-Ventil für Warmwasserspeicher
<b>CZ-NV1</b>	3-Wege-Umschaltventil-Set für Einbau in Hydromodul
<b>PAW-BTANK50L-2</b>	Pufferspeicher, 50 l

Zubehör	
<b>CZ-NS4P</b>	Zusatzplatine für erweiterte Reglerfunktionalität
<b>CZ-TAW1</b>	Interface für die Internet-Steuerung über die Aquarea Smart Cloud
<b>CZ-TAW1-CBL</b>	10-m-Verlängerungskabel für CZ-TAW1
<b>PAW-A2W-MGTFILTER</b>	Magnetfilter für Wasserkreislauf
<b>PAW-A2W-RTWIRED</b>	Raumthermostat
<b>PAW-A2W-RTWIRELESS</b>	Funk-Raumthermostat mit LCD-Anzeige

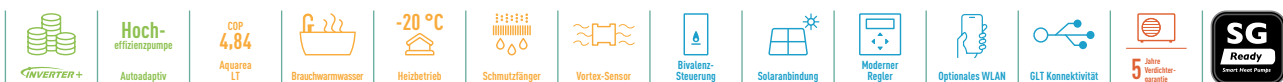

Internet-Steuerung: Optional. GOOD DESIGN AWARD 2017: Alle Kombi-Hydromodule und Hydromodule der J- und H-Generation wurden mit dem angesehenen Good Design Award 2017 ausgezeichnet. SG-Ready: Zur Erfüllung der Netzdienlichkeit muss das Zubehör CZ-NS4P mit der jeweiligen Panasonic Wärmepumpe erworben und installiert werden.





## Aquarea LT | Monoblöcke | Generation „J“ | Heizen und Kühlen | MDC | einphasig | R32

**Energieeffizienz:** Energieeffizienzklasse A+++ bei 35 °C Vortauftemperatur für Raumheizung // Hocheffizienzpumpe mit Drehzahlregelung // Integrierter Strömungswächter

**Flexibilität:** Integrierter Magnetfilter // Integriertes 6-Liter-Ausdehnungsgefäß

**Komfort:** Einsatzbereich im Heizbetrieb bis -20 °C // Heizkurve bis -20 °C einstellbar // Wasservortauftemperaturen bis 60 °C // Einsatzbereich im Kühlbetrieb bis +10 °C

**Regelung:** Optionale Zusatzplatine für erweiterte Funktionen (z. B. Steuerung von zwei Heizkreisen, Bivalenzsteuerung, Smart-Grid-Anschluss und vieles mehr)

**Konnektivität:** Optionale Einbindung in Aquarea Smart & Service Cloud sowie GLT-Systeme möglich



### Einphasig (230 V / 50 Hz)

Außengerät			WH-MDC05J3E5	WH-MDC07J3E5	WH-MDC09J3E5
Heizleistung / COP [A7/W35]	kW / -		5,00/5,08	7,00/4,76	9,00/4,48
Heizleistung / COP [A7/W55]	kW / -		5,00/3,01	7,00/2,82	8,95/2,78
Heizleistung / COP [A2/W35]	kW / -		5,00/3,57	7,00/3,40	7,45/3,13
Heizleistung / COP [A2/W55]	kW / -		5,00/2,27	6,30/2,16	7,00/2,12
Heizleistung / COP [A-7/W35]	kW / -		5,00/2,78	6,80/2,81	7,50/2,63
Heizleistung / COP [A-7/W55]	kW / -		5,00/1,85	6,30/1,86	7,00/1,80
Kühlleistung / EER [A35/W7]	kW / -		5,00/3,31	7,00/3,06	9,00/2,71
Kühlleistung / EER [A35/W18]	kW / -		5,00/5,05	7,00/4,73	9,00/4,25
Mittleres Klima, W35 / W55	Raumheizungs-Energieeffizienz ( $\eta_{s,h}$ )	%	202/142	193/130	193/130
	SCOP Raumheizung		5,12/3,63	4,90/3,32	4,90/3,32
	Raumheizungs-Energieeffizienzklasse <sup>1</sup>		A+++/A++	A+++/A++	A+++/A++
Schallleistungspegel Heizen (unabhängiges Prüflabor) <sup>2</sup>	A7/W55, Normal/Flüster 3	dB	60/56	61/58	65/59
Schallleistungspegel <sup>3</sup>	Heizen	dB(A)	59	59	59
Abmessungen	H x B x T	mm	865 x 1.283 x 320	865 x 1.283 x 320	865 x 1.283 x 320
Nettogewicht		kg	99	104	104
Vorgefüllte Kältemittelmenge [R32] / CO <sub>2</sub> -Äquivalent <sup>4</sup>		kg / t	1,3/0,878	1,3/0,878	1,3/0,878
Wasserseitiger Anschluss		Zoll	R 1½	R 1½	R 1½
Pumpe	Drehzahlstufen		variabel	variabel	variabel
	Leistungsaufnahme (min. / max.)	W	34/96	36/100	39/108
Warmwasservolumenstrom [A7/W35, $\Delta T = 5$ K]		l/min	14,3	20,1	25,8
Leistung der Elektro-Zusatzheizung		kW	3	3	3
Leistungsaufnahme	Heizen	kW	0,985	1,47	2,01
	Kühlen	kW	1,51	2,29	3,32
Betriebs- und Anlaufstrom	Heizen	A	4,7	7,0	9,3
	Kühlen	A	7,0	10,5	14,7
Stromaufnahme 1		A	12	17	17
Stromaufnahme 2		A	13	13	13
Empfohlene Absicherung		A	30/15	30/15	30/16
Empfohlener Kabelquerschnitt für Netzanschluss 1 / 2		mm <sup>2</sup>	3 x 1,5 / 3 x 1,5	3 x 2,5 / 3 x 1,5	3 x 2,5 / 3 x 1,5
Außentemperatur-Grenzwerte (min. / max.)	Heizen	°C	-20/35	-20/35	-20/35
	Kühlen	°C	10/43	10/43	10/43
Wasseraustrittstemperatur (min. / max.)	Heizen	°C	20/60	20/60	20/60
	Kühlen	°C	5/20	5/20	5/20

1) Skala von A+++ bis D. 2) Schallleistungspegel des Außengeräts bei A7/W35 bzw. A7/W55 jeweils im Normalbetrieb bzw. im „Flüsterbetrieb 3“ ermittelt durch ein unabhängiges Prüflabor. 3) Schallleistungspegel des Außengeräts bei +7 °C Außentemperatur gemäß EU-Verordnungen 811/2013 und 813/2013 sowie EN12102-1:2017. 4) WH-MDC-Modelle sind hermetisch abgeschlossen.

EER-/COP-Werte werden in Übereinstimmung mit EN14511 berechnet.

#### Zubehör

<b>PAW-TD20C1E5</b>	Edelstahl Warmwasserspeicher, 200 Liter
<b>PAW-TD30C1E5</b>	Edelstahl Warmwasserspeicher, 300 Liter
<b>PAW-TA20C1E5STD</b>	Emaillierter Warmwasserspeicher, 200 Liter
<b>PAW-TA30C1E5STD</b>	Emaillierter Warmwasserspeicher, 300 Liter
<b>PAW-TD20B8E3-2</b>	Aquarea Tank (emailliert), 185 l + 80 l
<b>PAW-3WYVVL-HW</b>	3-Wege-Ventil für Warmwasserspeicher
<b>PAW-BTANK50L-2</b>	Pufferspeicher, 50 l

#### Zubehör

<b>CZ-TAW1</b>	Interface für die Internet-Steuerung über die Aquarea Smart Cloud
<b>CZ-TAW1-CBL</b>	10-m-Verlängerungskabel für CZ-TAW1
<b>PAW-A2W-AFVLV</b>	Frostschutzventil für Monoblöcke (2 Ventile pro System erforderlich)
<b>PAW-A2W-RTWIRED</b>	Raumthermostat
<b>PAW-A2W-RTWIRELESS</b>	Funk-Raumthermostat mit LCD-Anzeige



Internet-Steuerung: Optional. SG-Ready: Zur Erfüllung der Netzdienlichkeit muss das Zubehör CZ-NS4P mit der jeweiligen Panasonic Wärmepumpe erworben und installiert werden.



## Aquarea T-CAP | Kombi-Hydromodule | Generation „H“ | Heizen und Kühlen | AXC | dreiphasig | R410A

**Energieeffizienz:** Energieeffizienzklasse A+++ bei 35 °C Vorlauftemperatur für Raumheizung und A für Brauchwarmwasserbereitung // Hocheffizienzpumpe mit Drehzahlregelung // Edelstahl-Warmwasserspeicher mit U-Vacua™-Wärmedämmung // Integrierter Strömungswächter

**Flexibilität:** Optionaler Magnetfilter für Wasserkreislauf

**Komfort:** Volle Heizleistung bis -20 °C // Einsatzbereich im Heizbetrieb bis -28 °C // Wasservorlauftemperaturen bis 60 °C

**Regelung:** Optionale Zusatzplatine für erweiterte Funktionen (z. B. Steuerung von zwei Heizkreisen, Bivalenzsteuerung, Smart-Grid-Anschluss und vieles mehr)

**Konnektivität:** Optionale Einbindung in Aquarea Smart & Service Cloud sowie GLT-Systeme möglich

		Dreiphasig (400 V / 50 Hz)		
Set (Kombi-Hydromodul + Außengerät)		KIT-AXC09HE8	KIT-AXC12HE8	KIT-AXC16HE8
Heizleistung / COP [A7/W35]	kW / -	9,00 / 4,84	12,00 / 4,74	16,00 / 4,28
Heizleistung / COP [A7/W55]	kW / -	9,00 / 2,94	12,00 / 2,88	16,00 / 2,71
Heizleistung / COP [A2/W35]	kW / -	9,00 / 3,59	12,00 / 3,44	16,00 / 3,10
Heizleistung / COP [A2/W55]	kW / -	9,00 / 2,21	12,00 / 2,19	16,00 / 2,13
Heizleistung / COP [A-7/W35]	kW / -	9,00 / 2,85	12,00 / 2,72	16,00 / 2,49
Heizleistung / COP [A-7/W55]	kW / -	9,00 / 2,02	12,00 / 1,92	16,00 / 1,86
Kühlleistung / EER [A35/W7]	kW / -	7,00 / 3,17	10,00 / 2,81	12,20 / 2,57
Kühlleistung / EER [A35/W18]	kW / -	7,00 / 5,19	10,00 / 5,13	12,20 / 3,49
Mittleres Klima, W35 / W55	Raumheizungs-Energieeffizienz ( $\eta_{b,h}$ )	181 / 130	170 / 130	160 / 125
	SCOP Raumheizung	4,59 / 3,32	4,32 / 3,32	4,08 / 3,20
	Raumheizungs-Energieeffizienzklasse <sup>1</sup>	A+++ / A++	A+ / A++	A+ / A++
Kombi-Hydromodul		WH-ADC0916H9E8	WH-ADC0916H9E8	WH-ADC0916H9E8
Schalldruckpegel	Heizen / Kühlen	33/33	33/33	33/33
Abmessungen	H x B x T	1.800 x 598 x 717	1.800 x 598 x 717	1.800 x 598 x 717
Nettogewicht		126	126	126
Wasserseitiger Anschluss		R 1½	R 1½	R 1½
Hocheffizienzpumpe	Drehzahlstufen	variabel	variabel	variabel
	Leistungsaufnahme (min. / max.)	36 / 152	36 / 152	36 / 152
Warmwasservolumenstrom [A7/W35, $\Delta T = 5$ K]	l/min	25,8	34,4	45,9
Leistung der Elektro-Zusatzheizung	kW	9	9	9
Empfohlene Absicherung	A	16 / 16	16 / 16	16 / 16
Empfohlener Kabelquerschnitt für Netzanschluss 1 / 2	mm <sup>2</sup>	5 x 1,5 / 5 x 1,5	5 x 1,5 / 5 x 1,5	5 x 1,5 / 5 x 1,5
Speichervolumen	l	185	185	185
Max. Brauchwarmwassertemperatur	°C	65	65	65
Material der Speicherinnenseite		Rostfreier Stahl	Rostfreier Stahl	Rostfreier Stahl
Lastprofil gem. EN16147		l	l	l
Mittleres Klima	Warmwasserbereitungs-Energieeffizienz ( $\eta_{w,h}$ )	95 / 2,37	95 / 2,37	91 / 2,27
	SCOP Warmwasserbereitung	95 / 2,37	95 / 2,37	91 / 2,27
	Warmwasserbereitungs-Energieeffizienzklasse <sup>2</sup>	A / A / A	A / A / A	A / A / B
Außengerät		WH-UX09HE8	WH-UX12HE8	WH-UX16HE8
Schallleistungspegel Heizen (unabhängiges Prüflabor) <sup>3</sup>	A7/W35, Normal/Flüster 3	60 / 57	62 / 59	64 / 61
	A7/W55, Normal/Flüster 3	64 / 62	66 / 64	68 / 65
Schallleistungspegel <sup>4</sup>	Heizen	65	65	67
Abmessungen / Nettogewicht	H x B x T	mm / kg	1.340 x 900 x 320 / 108	1.340 x 900 x 320 / 118
Vorgefüllte Kältemittelmenge [R410A] / CO <sub>2</sub> -Äquivalent		kg / t	2,85 / 5,951	2,90 / 6,055
Leitungsanschlüsse	Flüssigkeitsl. / Heißgasl.	mm [Zoll]	9,52 [3/8] / 15,88 [5/8]	9,52 [3/8] / 15,88 [5/8]
Leitungslänge (min. - max.) / Höhenunterschied IG/AG (max.)		m / m	3-30/20	3-30/20
Vorgefüllte Leitungslänge / Zusätzliche Füllmenge		m / g/m	10/50	10/50
Außentemperatur-Grenzwerte (min. / max.)	Heizen	°C	-28/+35	-28/+35
	Kühlen	°C	+16 / +43	+16 / +43
Wasseraustrittstemperatur (min. / max.)	Heizen	°C	20 / 60	20 / 60
	Kühlen	°C	5 / 20	5 / 20

1) Skala von A+++ bis D. 2) Skala von A+ bis F. 3) Schallleistungspegel des Außengeräts bei A7/W55 im Normalbetrieb bzw. im „Flüsterbetrieb 3“ ermittelt durch ein unabhängiges Prüflabor. 4) Schallleistungspegel des Außengeräts bei +7 °C Außentemperatur gemäß EU-Verordnungen 811/2013 und 813/2013 sowie EN12102-1:2017. EER-/COP-Werte werden in Übereinstimmung mit EN14511 berechnet.

Dieses Produkt erfüllt die Richtlinie 98/93/EC des Rates über die Qualität von Wasser für den menschlichen Gebrauch in der durch die Richtlinie 2015/1787/EU geänderten Fassung. Die Lebensdauer des Produkts kann bei Verwendung von Grundwasser wie z. B. Brunnenwasser, von Leitungswasser, welches Salze oder andere Verunreinigungen enthält, und von Wasser mit saurer Qualität nicht gewährleistet werden. Durch Verwendung solcher Wasserqualitäten entstehende Wartungs- und Gewährleistungskosten liegen in der Verantwortung des Kunden.

Zubehör	
PAW-ADC-PREKIT-1	Anschluss-Montagesatz für Kombi-Hydromodul
CZ-NS4P	Zusatzplatine für erweiterte Reglerfunktionalität
CZ-TAW1	Interface für die Internet-Steuerung über die Aquarea Smart Cloud

Zubehör	
CZ-TAW1-CBL	10-m-Verlängerungskabel für CZ-TAW1
PAW-A2W-MGTFILTER	Magnetfilter für Wasserkreislauf
PAW-A2W-RTWIRED	Raumthermostat
PAW-A2W-RTWIRELESS	Funk-Raumthermostat mit LCD-Anzeige



Internet-Steuerung: Optional. GOOD DESIGN AWARD 2017: Alle Kombi-Hydromodule und Hydromodule der J- und H-Generation wurden mit dem angesehenen Good Design Award 2017 ausgezeichnet. SG-Ready: Zur Erfüllung der Netzdienlichkeit muss das Zubehör CZ-NS4P mit der jeweiligen Panasonic Wärmepumpe erworben und installiert werden.



**GOOD DESIGN  
AWARD 2017**

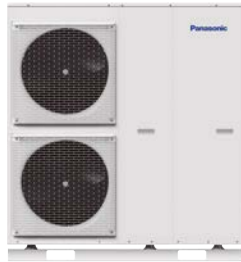

011-1W0510  
011-1W0511



**BABA-  
förderfähig**



**A+++**  
ErP 55 °C  
Skala von  
A+++ bis D

**A+++**  
ErP 35 °C  
Skala von  
A+++ bis D

**A**  
Bruchwarm-  
wasser 55 °C  
Skala von A+ bis F

## Aquarea T-CAP | Kombi-Hydromodule | Generation „H“ | Heizen und Kühlen | AQC (SuperQuiet) | dreiphasig | R410A

**Energieeffizienz:** Energieeffizienzklasse A+++ bei 35 °C Vorlauftemperatur für Raumheizung und A für Brauchwarmwasserbereitung // Hocheffizienzpumpe mit Drehzahlregelung // Edelstahl-Warmwasserspeicher mit U-Vacua™-Wärmedämmung // Integrierter Strömungswächter

**Flexibilität:** Optionaler Magnetfilter für Wasserkreislauf

**Komfort:** Sehr niedrige Schallpegel // Volle Heizleistung bis -20 °C // Einsatzbereich im Heizbetrieb bis -28 °C // Wasservorlauftemperaturen bis 60 °C

**Regelung:** Optionale Zusatzplatine für erweiterte Funktionen (z. B. Steuerung von zwei Heizkreisen, Bivalentsteuerung, Smart-Grid-Anschluss und vieles mehr)

**Konnektivität:** Optionale Einbindung in Aquarea Smart & Service Cloud sowie GLT-Systeme möglich

			Dreiphasig (400 V / 50 Hz)		
Set (Kombi-Hydromodul + Außengerät)			KIT-AQC09HE8	KIT-AQC12HE8	KIT-AQC16HE8
Heizleistung / COP [A7/W35]	kW / -		9,00/4,84	12,00/4,74	16,00/4,28
Heizleistung / COP [A7/W55]	kW / -		9,00/2,94	12,00/2,88	16,00/2,71
Heizleistung / COP [A2/W35]	kW / -		9,00/3,59	12,00/3,44	16,00/3,10
Heizleistung / COP [A2/W55]	kW / -		9,00/2,21	12,00/2,19	16,00/2,13
Heizleistung / COP [A-7/W35]	kW / -		9,00/2,85	12,00/2,72	16,00/2,49
Heizleistung / COP [A-7/W55]	kW / -		9,00/2,02	12,00/1,92	16,00/1,86
Kühlleistung / EER [A35/W7]	kW / -		7,00/3,17	10,00/2,81	12,20/2,57
Kühlleistung / EER [A35/W18]	kW / -		7,00/5,19	10,00/5,13	12,20/3,49
Mittleres Klima, W35 / W55	Raumheizungs-Energieeffizienz ( $\eta_{s,h}$ )	%	181/130	170/130	160/125
	SCOP Raumheizung		4,59/3,32	4,32/3,32	4,08/3,20
	Raumheizungs-Energieeffizienzklasse <sup>1</sup>		A+++ / A++	A++ / A++	A+ / A+
Kombi-Hydromodul			WH-ADC0916H9E8	WH-ADC0916H9E8	WH-ADC0916H9E8
Schallleistungspegel	Heizen / Kühlen	dB(A)	33/33	33/33	33/33
Abmessungen	H x B x T	mm	1.800x598x717	1.800x598x717	1.800x598x717
Nettogewicht		kg	126	126	126
Wasserseitiger Anschluss		Zoll	R 1½	R 1½	R 1½
Hocheffizienzpumpe	Drehzahlstufen		variabel	variabel	variabel
	Leistungsaufnahme (min. / max.)	W	36/152	36/152	36/152
Warmwasservolumenstrom [A7/W35, $\Delta T = 5$ K]		l/min	25,8	34,4	45,9
Leistung der Elektro-Zusatzheizung		kW	9	9	9
Empfohlene Absicherung		A	16/16	16/16	16/16
Empfohlener Kabelquerschnitt für Netzanschluss 1 / 2		mm <sup>2</sup>	5x1,5 / 5x1,5	5x1,5 / 5x1,5	5x1,5 / 5x1,5
Speichervolumen		l	185	185	185
Max. Brauchwarmwassertemperatur		°C	65	65	65
Material der Speicherinnenseite			Rostfreier Stahl	Rostfreier Stahl	Rostfreier Stahl
Lastprofil gem. EN16147			l	l	l
Mittleres Klima	Warmwasserbereitungs-Energieeffizienz ( $\eta_{w,h}$ )	%	95	95	91
	SCOP Warmwasserbereitung		2,37	2,37	2,27
	Warmwasserbereitungs-Energieeffizienzklasse <sup>2</sup>		A	A	A
Außengerät			WH-UQ09HE8	WH-UQ12HE8	WH-UQ16HE8
Schallleistungspegel Heizen (unabhängiges Prüflabor) <sup>3</sup>	A7/W35, Normal/Flüster 3	dB	57/50	59/52	62/55
	A7/W55, Normal/Flüster 3	dB	58/55	61/54	62/58
Schallleistungspegel <sup>4</sup>	Heizen	dB(A)	58	58	62
Abmessungen / Nettogewicht	H x B x T	mm / kg	1.410x1.283x320/151	1.410x1.283x320/151	1.410x1.283x320/161
Vorgefüllte Kältemittelmenge (R410A) / CO <sub>2</sub> -Äquivalent		kg / t	2,85/5,951	2,85/5,951	2,99/6,243
Leitungsanschlüsse	Flüssigkeitst. / Heißgasl.	mm (Zoll)	9,52 (3/8) / 15,88 (5/8)	9,52 (3/8) / 15,88 (5/8)	9,52 (3/8) / 15,88 (5/8)
Leitungslänge (min. – max.) / Höhenunterschied IG/AG (max.)		m / m	3–30/20	3–30/20	3–30/20
Vorgefüllte Leitungslänge / Zusätzliche Füllmenge		m / g/m	10/50	10/50	10/50
Außentemperatur-Grenzwerte (min. / max.)	Heizen	°C	-28/+35	-28/+35	-28/+35
	Kühlen	°C	+16 / +43	+16 / +43	+16 / +43
Wasseraustrittstemperatur (min. / max.)	Heizen	°C	20/60	20/60	20/60
	Kühlen	°C	5/20	5/20	5/20

1) Skala von A+++ bis D. 2) Skala von A+ bis F. 3) Schallleistungspegel des Außengeräts bei A7/W55 im Normalbetrieb bzw. im „Flüsterbetrieb 3“ ermittelt durch ein unabhängiges Prüflabor. 4) Schallleistungspegel des Außengeräts bei +7 °C Außentemperatur gemäß EU-Verordnungen 811/2013 und 813/2013 sowie EN12102-1:2017.

EER-/COP-Werte werden in Übereinstimmung mit EN14511 berechnet.

Dieses Produkt erfüllt die Richtlinie 98/93/EC des Rates über die Qualität von Wasser für den menschlichen Gebrauch in der durch die Richtlinie 2015/1787/EU geänderten Fassung. Die Lebensdauer des Produkts kann bei Verwendung von Grundwasser wie z. B. Brunnenwasser, von Leitungswasser, welches Salze oder andere Verunreinigungen enthält, und von Wasser mit saurer Qualität nicht gewährleistet werden. Durch Verwendung solcher Wasserqualitäten entstehende Wartungs- und Gewährleistungskosten liegen in der Verantwortung des Kunden.

### Zubehör

<b>PAW-ADC-PREKIT-1</b>	Anschluss-Montagesatz für Kombi-Hydromodule
<b>CZ-NS4P</b>	Zusatzplatine für erweiterte Reglerfunktionalität
<b>CZ-TAW1</b>	Interface für die Internet-Steuerung über die Aquarea Smart Cloud

### Zubehör

<b>CZ-TAW1-CBL</b>	10-m-Verlängerungskabel für CZ-TAW1
<b>PAW-A2W-MGTFILTER</b>	Magnetfilter für Wasserkreislauf
<b>PAW-A2W-RTWIRED</b>	Raumthermostat
<b>PAW-A2W-RTWIRESLESS</b>	Funk-Raumthermostat mit LCD-Anzeige



Internet-Steuerung: Optional. GOOD DESIGN AWARD 2017: Alle Kombi-Hydromodule und Hydromodule der J- und H-Generation wurden mit dem angesehenen Good Design Award 2017 ausgezeichnet. SG-Ready: Zur Erfüllung der Netzdienlichkeit muss das Zubehör CZ-NS4P mit der jeweiligen Panasonic Wärmepumpe erworben und installiert werden.

**GOOD DESIGN  
AWARD 2017**

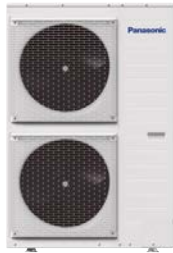
**BAFA-  
förderfähig**

**Aquarea T-CAP | Splitsysteme | Generation „H“ | Heizen und Kühlen | SXC | dreiphasig | R410A**
**Energieeffizienz:** Energieeffizienzklasse A+++ bei 35 °C Vorlauftemperatur für Raumheizung // Hocheffizienzpumpe mit Drehzahlregelung // Integrierter Strömungswächter

**Flexibilität:** Optionaler Magnetfilter für Wasserkreislauf

**Komfort:** Volle Heizleistung bis -20 °C // Einsatzbereich im Heizbetrieb bis -28 °C // Wasservorlauftemperaturen bis 60 °C

**Regelung:** Optionale Zusatzplatine für erweiterte Funktionen (z. B. Steuerung von zwei Heizkreisen, Bivalenzsteuerung, Smart-Grid-Anschluss und vieles mehr)

**Konnektivität:** Optionale Einbindung in Aquarea Smart & Service Cloud sowie GLT-Systeme möglich

		Dreiphasig (400 V / 50 Hz)			
Set (Hydromodul + Außengerät)		KIT-WXC09H3E8	KIT-WXC12H9E8	KIT-WXC16H9E8	
Heizleistung / COP [A7/W35]	kW / -	9,00 / 4,84	12,00 / 4,74	16,00 / 4,28	
Heizleistung / COP [A7/W55]	kW / -	9,00 / 2,94	12,00 / 2,88	16,00 / 2,71	
Heizleistung / COP [A2/W35]	kW / -	9,00 / 3,59	12,00 / 3,44	16,00 / 3,10	
Heizleistung / COP [A2/W55]	kW / -	9,00 / 2,21	12,00 / 2,19	16,00 / 2,13	
Heizleistung / COP [A-7/W35]	kW / -	9,00 / 2,85	12,00 / 2,72	16,00 / 2,49	
Heizleistung / COP [A-7/W55]	kW / -	9,00 / 2,02	12,00 / 1,92	16,00 / 1,86	
Kühlleistung / EER [A35/W7]	kW / -	7,00 / 3,17	10,00 / 2,81	12,20 / 2,57	
Kühlleistung / EER [A35/W18]	kW / -	7,00 / 5,19	10,00 / 5,13	12,20 / 3,49	
Mittleres Klima, W35 / W55	Raumheizungs-Energieeffizienz ( $\eta_{b,h}$ )	%	181 / 130	160 / 125	
	SCOP Raumheizung		4,59 / 3,32	4,32 / 3,32	
	Raumheizungs-Energieeffizienzklasse <sup>1</sup>		A+++ / A++	A+ / A++	
Kombi-Hydromodul		WH-SXC09H3E8	WH-SXC12H9E8	WH-SXC16H9E8	
Schallleistungspegel	Heizen / Kühlen	dB(A)	33 / 33	33 / 33	
Abmessungen	H x B x T	mm	892 x 500 x 340	892 x 500 x 340	
Nettogewicht		kg	43	44	
Wasserseitiger Anschluss		Zoll	R 1½	R 1½	
Hocheffizienzpumpe	Drehzahlstufen		variabel	variabel	
	Leistungsaufnahme (min. / max.)	W	32 / 102	34 / 110	
Warmwasservolumenstrom [A7/W35, $\Delta T = 5$ K]		l/min	25,8	34,4	
Leistung der Elektro-Zusatzheizung		kW	3	9	
Empfohlene Absicherung		A	16 / 16	16 / 16	
Empfohlener Kabelquerschnitt für Netzanschluss 1 / 2		mm	5 x 1,5 / 3 x 1,5	5 x 1,5 / 5 x 1,5	
Außengerät		WH-UX09HE8	WH-UX12HE8	WH-UX16HE8	
Schallleistungspegel Heizen [unabhängiges Prüflabor] <sup>2</sup>	A7/W35, Normal / Flüster 3	dB	60 / 57	62 / 59	
	A7/W55, Normal / Flüster 3	dB	64 / 62	66 / 64	
Schallleistungspegel <sup>3</sup>	Heizen	dB(A)	65	65	
Abmessungen	H x B x T	mm	1.340 x 900 x 320	1.340 x 900 x 320	
Nettogewicht		kg	108	108	
Vorgefüllte Kältemittelmenge (R410A) / CO <sub>2</sub> -Äquivalent		kg / t	2,85 / 5,951	2,85 / 5,951	
Leitungsanschlüsse	Flüssigkeitsl. / Heißgasl.	mm [Zoll]	9,52 (3/8) / 15,88 (5/8)	9,52 (3/8) / 15,88 (5/8)	
Leitungslänge [min. - max.]		m	3 - 30	3 - 30	
Höhenunterschied IG/AG [max.]		m	20	20	
Vorgefüllte Leitungslänge		m	10	10	
Zus. Kältemittelfüllmenge		g/m	50	50	
Außentemperatur-Grenzwerte [min. / max.]	Heizen	°C	-28 / +35	-28 / +35	
	Kühlen	°C	+16 / +43	+16 / +43	
Wasseraustrittstemperatur [min. / max.]	Heizen	°C	20 / 60	20 / 60	
	Kühlen	°C	5 / 20	5 / 20	

1) Skala von A+++ bis D. 2) Schallleistungspegel des Außengeräts bei A7/W55 im Normalbetrieb bzw. im „Flüsterbetrieb 3“ ermittelt durch ein unabhängiges Prüflabor. 3) Schallleistungspegel des Außengeräts bei +7 °C Außentemperatur gemäß EU-Verordnungen 811/2013 und 813/2013 sowie EN12102-1:2017.

EER-/COP-Werte werden in Übereinstimmung mit EN14511 berechnet.

Zubehör	
<b>PAW-TD20C1E5</b>	Edelstahl Warmwasserspeicher, 200 Liter
<b>PAW-TD30C1E5</b>	Edelstahl Warmwasserspeicher, 300 Liter
<b>PAW-TA20C1E5STD</b>	Emailierter Warmwasserspeicher, 200 Liter
<b>PAW-TA30C1E5STD</b>	Emailierter Warmwasserspeicher, 300 Liter
<b>PAW-3WYVLV-HW</b>	3-Wege-Ventil für Warmwasserspeicher
<b>CZ-NV1</b>	3-Wege-Umschaltventil-Set für Einbau in Hydromodul
<b>PAW-BTANK50L-2</b>	Pufferspeicher, 50 l

Zubehör	
<b>CZ-NS4P</b>	Zusatzplatine für erweiterte Reglerfunktionalität
<b>CZ-TAW1</b>	Interface für die Internet-Steuerung über die Aquarea Smart Cloud
<b>CZ-TAW1-CBL</b>	10-m-Verlängerungskabel für CZ-TAW1
<b>PAW-A2W-MGTFILTER</b>	Magnetfilter für Wasserkreislauf
<b>PAW-A2W-RTWIRED</b>	Raumthermostat
<b>PAW-A2W-RTWIRELESS</b>	Funk-Raumthermostat mit LCD-Anzeige

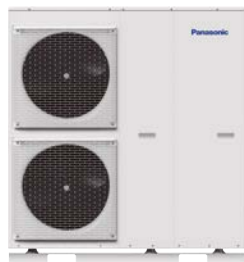

Internet-Steuerung: Optional. GOOD DESIGN AWARD 2017: Alle Kombi-Hydromodule und Hydromodule der J- und H-Generation wurden mit dem angesehenen Good Design Award 2017 ausgezeichnet. SG-Ready: Zur Erfüllung der Netzdienlichkeit muss das Zubehör CZ-NS4P mit der jeweiligen Panasonic Wärmepumpe erworben und installiert werden.

**GOOD DESIGN  
AWARD 2017**

**011-1W0510  
011-1W0511**

**BABA-  
förderfähig**

**A++**

 ErP 55 °C  
Skala von  
A+++ bis D

**A+++**

 ErP 35 °C  
Skala von  
A+++ bis D

**Aquarea T-CAP | Splitsysteme | Generation „H“ | Heizen  
und Kühlen | SQC (SuperQuiet) | dreiphasig | R410A**
**Energieeffizienz:** Energieeffizienzklasse A+++ bei 35 °C Vorlauftemperatur für Raumheizung // Hocheffizienzpumpe mit Drehzahlregelung // Integrierter Strömungswächter

**Flexibilität:** Optionaler Magnetfilter für Wasserkreislauf

**Komfort:** Sehr niedriger Schallpegel // Volle Heizleistung bis -20 °C // Einsatzbereich im Heizbetrieb bis -28 °C // Wasservorlauftemperaturen bis 60 °C

**Regelung:** Optionale Zusatzplatine für erweiterte Funktionen (z. B. Steuerung von zwei Heizkreisen, Bivalenzsteuerung, Smart-Grid-Anschluss und vieles mehr)

**Konnektivität:** Optionale Einbindung in Aquarea Smart & Service Cloud sowie GLT-Systeme möglich

**Dreiphasig (400 V / 50 Hz)**

Set (Hydromodul + Außengerät)			KIT-WQC09H3E8	KIT-WQC12H9E8	KIT-WQC16H9E8
Heizleistung / COP [A7/W35]	kW / -		9,00/4,84	12,00/4,74	16,00/4,28
Heizleistung / COP [A7/W55]	kW / -		9,00/2,94	12,00/2,88	16,00/2,71
Heizleistung / COP [A2/W35]	kW / -		9,00/3,59	12,00/3,44	16,00/3,10
Heizleistung / COP [A2/W55]	kW / -		9,00/2,21	12,00/2,19	16,00/2,13
Heizleistung / COP [A-7/W35]	kW / -		9,00/2,85	12,00/2,72	16,00/2,49
Heizleistung / COP [A-7/W55]	kW / -		9,00/2,02	12,00/1,92	16,00/1,86
Kühlleistung / EER [A35/W7]	kW / -		7,00/3,17	10,00/2,81	12,20/2,57
Kühlleistung / EER [A35/W18]	kW / -		7,00/5,19	10,00/5,13	12,20/3,49
Mittleres Klima, W35 / W55	Raumheizungs-Energieeffizienz ( $\eta_{s,n}$ )	%	181/130	170/130	160/125
	SCOP Raumheizung		4,59/3,32	4,32/3,32	4,08/3,20
	Raumheizungs-Energieeffizienzklasse <sup>1</sup>		A+++ / A++	A+ / A++	A+ / A++
Kombi-Hydromodul			WH-SQC09H3E8	WH-SQC12H9E8	WH-SQC16H9E8
Schallleistungspegel	Heizen / Kühlen	dB(A)	33/33	33/33	33/33
Abmessungen	H x B x T	mm	892 x 500 x 340	892 x 500 x 340	892 x 500 x 340
Nettogewicht		kg	43	44	45
Wasserseitiger Anschluss		Zoll	R 1½	R 1½	R 1½
Hocheffizienzpumpe	Drehzahlstufen		variabel	variabel	variabel
	Leistungsaufnahme (min. / max.)	W	32/102	34/110	30/105
Warmwasservolumenstrom [A7/W35, $\Delta T = 5$ K]		l/min	25,8	34,4	45,9
Leistung der Elektro-Zusatzheizung		kW	3	9	9
Empfohlene Absicherung		A	15/30	15/30	15/30
Empfohlener Kabelquerschnitt für Netzanschluss 1 / 2		mm	5 x 1,5 / 3 x 1,5	5 x 1,5 / 5 x 1,5	5 x 1,5 / 5 x 1,5
Außengerät			WH-UQ09HE8	WH-UQ12HE8	WH-UQ16HE8
Schallleistungspegel Heizen (unabhängiges Prüflabor) <sup>2</sup>	A7/W35, Normal/Flüster 3	dB	57/50	59/52	62/55
	A7/W55, Normal/Flüster 3	dB	58/55	61/54	62/58
Schallleistungspegel <sup>3</sup>	Heizen	dB(A)	58	58	62
Abmessungen	H x B x T	mm	1.410 x 1.283 x 320	1.410 x 1.283 x 320	1.410 x 1.283 x 320
Nettogewicht		kg	151	151	161
Vorgefüllte Kältemittelmenge (R410A) / CO <sub>2</sub> -Äquivalent		kg / t	2,85/5,951	2,85/5,951	2,99/6,243
Leitungsanschlüsse	Flüssigkeitst. / Heißgasl.	mm (Zoll)	9,52 (3/8) / 15,88 (5/8)	9,52 (3/8) / 15,88 (5/8)	9,52 (3/8) / 15,88 (5/8)
Leitungslänge (min. - max.)		m	3 - 30	3 - 30	3 - 30
Höhenunterschied IG/AG (max.)		m	20	20	20
Vorgefüllte Leitungslänge		m	10	10	10
Zus. Kältemittelfüllmenge		g/m	50	50	50
Außentemperatur- Grenzwerte (min. / max.)	Heizen	°C	-28/+35	-28/+35	-28/+35
	Kühlen	°C	+16 / +43	+16 / +43	+16 / +43
Wasseraustrittstemperatur (min. / max.)	Heizen	°C	20/ 60	20/ 60	20/ 60
	Kühlen	°C	5/20	5/20	5/20

1) Skala von A+++ bis D. 2) Schallleistungspegel des Außengeräts bei A7/W55 im Normalbetrieb bzw. im „Flüsterbetrieb 3“ ermittelt durch ein unabhängiges Prüflabor. 3) Schallleistungspegel des Außengeräts bei +7 °C Außentemperatur gemäß EU-Verordnungen 811/2013 und 813/2013 sowie EN12102-1:2017.

EER-/COP-Werte werden in Übereinstimmung mit EN14511 berechnet.

Zubehör	
<b>PAW-TD20C1E5</b>	Edelstahl Warmwasserspeicher, 200 Liter
<b>PAW-TD30C1E5</b>	Edelstahl Warmwasserspeicher, 300 Liter
<b>PAW-TA20C1E5STD</b>	Emaillierter Warmwasserspeicher, 200 Liter
<b>PAW-TA30C1E5STD</b>	Emaillierter Warmwasserspeicher, 300 Liter
<b>PAW-3WYVLV-HW</b>	3-Wege-Ventil für Warmwasserspeicher
<b>CZ-NV1</b>	3-Wege-Umschaltventil-Set für Einbau in Hydromodul
<b>PAW-BTANK50L-2</b>	Pufferspeicher, 50 l

Zubehör	
<b>CZ-NS4P</b>	Zusatzplatine für erweiterte Reglerfunktionalität
<b>CZ-TAW1</b>	Interface für die Internet-Steuerung über die Aquarea Smart Cloud
<b>CZ-TAW1-CBL</b>	10-m-Verlängerungskabel für CZ-TAW1
<b>PAW-A2W-MGTFILTER</b>	Magnetfilter für Wasserkreislauf
<b>PAW-A2W-RTWIRED</b>	Raumthermostat
<b>PAW-A2W-RTWIRELESS</b>	Funk-Raumthermostat mit LCD-Anzeige



Internet-Steuerung: Optional. GOOD DESIGN AWARD 2017: Alle Kombi-Hydromodule und Hydromodule der J- und H-Generation wurden mit dem angesehenen Good Design Award 2017 ausgezeichnet. SG-Ready: Zur Erfüllung der Netzdienlichkeit muss das Zubehör CZ-NS4P mit der jeweiligen Panasonic Wärmepumpe erworben und installiert werden.

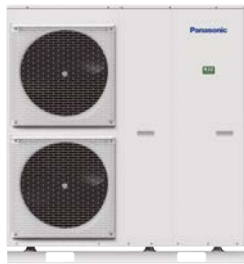

011-1W0463  
011-1W0464  
Für Modelle mit 9 bis  
12 kW, ein- und dreiphasig

**BAFA-**  
förderfähig



ErP 55 °C  
Skala von  
A+++ bis D



ErP 35 °C  
Skala von  
A+++ bis D

## Aquarea T-CAP | Monoblocke | Generation „J“ | Heizen und Kühlen | MXC | dreiphasig | R32

**Energieeffizienz:** Energieeffizienzklasse A+++ bei 35 °C Vorlauftemperatur für Raumheizung // Hocheffizienzpumpe mit Drehzahlregelung // Integrierter Strömungswächter

**Flexibilität:** Integrierter Magnetfilter

**Komfort:** Volle Heizleistung bis -20 °C // Einsatzbereich im Heizbetrieb bis -20 °C // Wasservorlauftemperaturen bis 65 °C

**Regelung:** Optionale Zusatzplatine für erweiterte Funktionen (z. B. Steuerung von zwei Heizkreisen, Bivalenzsteuerung, Smart-Grid-Anschluss und vieles mehr)

**Konnektivität:** Optionale Einbindung in Aquarea Smart & Service Cloud sowie GLT-Systeme möglich

			Dreiphasig (400 V / 50 Hz)		
Außengerät			WH-MXC09J3E8	WH-MXC12J9E8	WH-MXC16J9E8
Heizleistung / COP (A7/W35)	kW / -		9,00/5,08	12,00/4,80	16,00/4,52
Heizleistung / COP (A7/W55)	kW / -		9,00/3,08	12,00/3,05	16,00/2,86
Heizleistung / COP (A2/W35)	kW / -		9,00/3,81	12,00/3,53	16,00/3,10
Heizleistung / COP (A2/W55)	kW / -		9,00/2,54	12,00/2,42	16,00/2,07
Heizleistung / COP (A-7/W35)	kW / -		9,00/3,08	12,00/2,82	16,00/2,39
Heizleistung / COP (A-7/W55)	kW / -		9,00/2,12	12,00/2,00	16,00/1,71
Kühlleistung / EER (A35/W7)	kW / -		9,00/3,09	12,00/2,84	14,50/2,84
Kühlleistung / EER (A35/W18)	kW / -		9,00/4,46	12,00/3,79	16,00/3,75
Mittleres Klima, W35 / W55	Raumheizungs-Energieeffizienz ( $\eta_{s,h}$ )	%	195/140	195/140	176/129
	SCOP Raumheizung		4,96/3,57	4,96/3,57	4,46/3,31
	Energieeffizienzklasse <sup>1</sup>		A+++ / A++	A+++ / A++	A+++ / A++
Schallleistungspegel <sup>2</sup>	Heizen	dB(A)	65	65	66
Abmessungen	H x B x T	mm	1.410 x 1.283 x 320	1.410 x 1.283 x 320	1.410 x 1.283 x 320
Nettogewicht		kg	140	140	150
Vorgefüllte Kältemittelmenge (R32) / CO <sub>2</sub> -Äquivalent <sup>3</sup>		kg / t	1,60/1,080	1,60/1,080	1,80/1,215
Wasserseitiger Anschluss		Zoll	R 1½	R 1½	R 1½
Pumpe	Drehzahlstufen		variabel	variabel	variabel
	Leistungsaufnahme (min. / max.)	W	32/173	34/173	38/173
Warmwasservolumenstrom (A7/W35, $\Delta T = 5$ K)		l/min	25,8	34,4	45,9
Leistung der Elektro-Zusatzheizung		kW	3	9	9
Leistungsaufnahme	Heizen	kW	1,77	2,50	3,54
	Kühlen	kW	2,91	4,23	5,11
Betriebs- und Anlaufstrom	Heizen	A	2,6	3,7	5,3
	Kühlen	A	4,3	6,3	7,6
Stromaufnahme 1		A	14,7	11,8	16,4
Stromaufnahme 2		A	13,0	13,0	13,0
Empfohlener Kabelquerschnitt für Netzanschluss 1 / 2		A	20/16	20/20	20/20
Empfohlener Kabelquerschnitt für Netzanschluss 1 / 2		mm <sup>2</sup>	5 x 1,5 / 3 x 1,5	5 x 1,5 / 5 x 1,5	5 x 2,5 / 5 x 1,5
Außentemperatur-Grenzwerte (min./max.)	Heizen	°C	-20/+35	-20/+35	-20/+35
	Kühlen	°C	10/ +43	10/ +43	10/ +43
Wasseraustrittstemperatur (min. / max.) <sup>4</sup>	Heizen	°C	20/65	20/65	20/65
	Kühlen	°C	5/20	5/20	5/20

1) Skala von A+++ bis D. 2) Schallleistungspegel des Außengeräts bei +7 °C Außentemperatur gemäß EU-Verordnungen 811/2013 und 813/2013 sowie EN12102-1:2017. 3) WH-MXC-Modelle sind hermetisch abgeschlossen. 4) Bei Einstellung der Temperaturspreizung ( $\Delta T$ ) auf 15 °C und Außentemperaturen zwischen 5 und 20 °C sind Wasservorlauftemperaturen bis 65 °C möglich.

EER-/COP-Werte werden in Übereinstimmung mit EN14511 berechnet.

Zubehör	
<b>PAW-TD20C1E5</b>	Edelstahl Warmwasserspeicher, 200 Liter
<b>PAW-TD30C1E5</b>	Edelstahl Warmwasserspeicher, 300 Liter
<b>PAW-TA20C1E5STD</b>	Emaillierter Warmwasserspeicher, 200 Liter
<b>PAW-TA30C1E5STD</b>	Emaillierter Warmwasserspeicher, 300 Liter
<b>PAW-TD20B8E3-2</b>	Aquarea Tank (emailliert), 185 l + 80 l
<b>PAW-3WYVLV-HW</b>	3-Wege-Ventil für Warmwasserspeicher
<b>PAW-BTANK50L-2</b>	Pufferspeicher, 50 l

Zubehör	
<b>CZ-TAW1</b>	Interface für die Internet-Steuerung über die Aquarea Smart Cloud
<b>CZ-TAW1-CBL</b>	10-m-Verlängerungskabel für CZ-TAW1
<b>PAW-A2W-AFVLV</b>	Frostschutzventil für Monoblocke (2 Ventile pro System erforderlich)
<b>PAW-A2W-RTWIRED</b>	Raumthermostat
<b>PAW-A2W-RTWIRELESS</b>	Funk-Raumthermostat mit LCD-Anzeige



Internet-Steuerung: Optional. SG-Ready: Zur Erfüllung der Netzdienlichkeit muss das Zubehör CZ-NS4P mit der jeweiligen Panasonic Wärmepumpe erworben und installiert werden.

# Gebläsekonvektoren

Die Gebläsekonvektoren decken eine breite Palette von Modellen ab und passen zu jeder Art von Inneneinrichtung.



Weitere Gebläsekonvektor-Modelle bei „Kaltwassersätze“



## 1 Innovative Technik für optimalen Komfort

Die mit Kalt- bzw. Warmwasser betriebenen Gebläsekonvektoren decken einen Leistungsbereich von 0,2 bis 9,6 kW im Kühlbetrieb und von 0,2 bis 13,6 kW im Heizbetrieb ab und sorgen das ganze Jahr über für optimalen Klimakomfort.

## 2 Effiziente Ventilatoren mit niedrigem Schallpegel

Die speziell konzipierten und dynamisch ausgewuchten Ventilatoren, das Gehäuse mit Schalldämmung und die optimierten Ventilator Drehzahlstufen sorgen für niedrige Schallpegel.

Mit optionalen EC-Ventilator motoren (elektronisch kommutiert) wird eine höhere Effizienz erreicht.

## 3 Hochwertiger, energieeffizienter Wärmeübertrager

Wasserwärmeübertrager mit dreireihiger Konstruktion aus Kupferrohren mit aufgepressten Aluminiumlamellen für optimale Wärmeübergangseffizienz, Zuverlässigkeit und Hygiene.

## 4 Flexible Installation

Die unterschiedlichen Modellausführungen ermöglichen flexible Installationsoptionen. Es besteht Auswahl hinsichtlich der Serviceseite (rechts oder links), der Verrohrung (2-Leiter- oder 4-Leiter-Modelle) und bei den Kanalgeräten auch hinsichtlich der Installationsausrichtung (horizontal oder vertikal).

Die Gebläsekonvektoren decken eine breite Palette von Modellen, Leistungen und Funktionen ab und passen zu jeder Art von Inneneinrichtung. Ganz nach Bedarf stehen Modelle für den Nur-Kühlen-Betrieb oder für gleichzeitiges Heizen und Kühlen bereit. Durch verschiedene Varianten für die Verrohrung und Ventilator konfiguration erfüllen die Modelle unterschiedlichste Anforderungen. Mit der Auswahl zwischen AC- und EC-Ventilatoren lässt sich der Fokus auf einen leistungsstarken Betrieb oder eine nachhaltige Effizienz legen.

Die benutzerfreundlichen Bedieneinheiten in modernem Design ermöglichen auch eine einfache und kostengünstige Einbindung in GLT-Systeme.



**PAW-FC-RC1**  
Optionale Kabelfernbedienung für 2-Leiter- und 4-Leiter-Modelle mit AC-Ventilator.



**PAW-FC-TC903**  
Optionale Kabelfernbedienung für 2-Leiter-Modelle mit AC-Ventilator.



**PAW-FC-907TC**  
Optionale Kabelfernbedienung für 2-Leiter- und 4-Leiter-Modelle mit EC-Ventilator.

Gebläsekonvektor-Kanalgeräte (AC)



Optionale Bedieneinheit: Kabelfernbedienung PAW-FC-903TC



Optionale Bedieneinheit: Kabelfernbedienung mit erweiterten Funktionen PAW-FC-RC1

Serviceseite links		(PAW-...)	FC2A-D010L	FC2A-D020L	FC2A-D030L	FC2A-D040L	FC2A-D050L	FC2A-D060L	FC2A-D070L	FC2A-D080L
Serviceseite rechts		(PAW-...)	FC2A-D010R	FC2A-D020R	FC2A-D030R	FC2A-D040R	FC2A-D050R	FC2A-D060R	FC2A-D070R	FC2A-D080R
Gesamt-Kühlleistung <sup>1</sup>	ni / mi / ho	kW	0,7/1,0/1,5	0,7/1,2/1,7	1,0/2,0/2,5	1,2/2,4/3,2	1,7/3,2/4,6	2,7/4,6/5,8	3,4/6,1/7,3	4,6/6,1/8,1
Sensible Kühlleistung <sup>1</sup>	ni / mi / ho	kW	0,5/0,8/1,1	0,6/0,9/1,3	0,8/1,5/1,9	0,9/1,8/2,3	1,2/2,2/3,3	1,9/3,3/4,5	2,4/4,3/5,1	3,4/4,6/6,3
Wasservolumenstrom	ni / mi / ho	l/h	124/172/250	127/213/289	172/341/430	206/413/547	296/544/798	466/784/1.003	587/1.058/1.252	798/1.048/1.400
Wassers. Druckverlust	ni / mi / ho	kPa	10,7/19,5/39,2	1,9/3,9/6,3	6,3/19,3/28,8	5,4/17,1/28,0	7,5/22,8/46,9	13,9/37,4/60,2	4,8/15,4/21,5	11,9/19,3/32,5
Heizleistung <sup>2</sup>	ni / mi / ho	kW	0,9/1,4/2,0	0,9/1,5/2,2	1,3/2,4/3,1	1,4/2,9/4,0	2,1/4,1/5,7	3,1/5,3/7,1	4,3/7,9/9,3	5,9/8,1/11,6
<b>Schallpegel</b>										
Gesamt-Schallleistungspegel	ni / mi / ho	dB(A)	33/40/49	31/43/50	30/45/52	30/44/51	34/46/56	38/51/58	43/56/61	50/55/64
Gesamt-Schalldruckpegel <sup>3</sup>	ni / mi / ho	dB(A)	24/31/40	22/34/41	21/36/43	21/35/42	25/37/47	29/42/49	34/47/52	41/46/55
<b>Ventilator</b>										
Anzahl			1	1	1	2	2	2	2	3
Luftmenge	ni / mi / ho	m³/h	111/190/283	105/179/265	138/274/390	173/357/499	253/486/716	350/640/933	480/893/1.064	660/936/1.397
Externe statische Pressung (max.)		Pa	55	55	65	85	85	115	125	70
Filter			G2	G2	G2	G2	G2	G2	G2	G2
<b>Elektrische Daten</b>										
Spannungsversorgung		V / Ph / Hz	230 / 1 / 50	230 / 1 / 50	230 / 1 / 50	230 / 1 / 50	230 / 1 / 50	230 / 1 / 50	230 / 1 / 50	230 / 1 / 50
Leistungsaufnahme	ni / mi / ho	W	13/24/36	10/18/29	16/37/45	15/37/56	28/55/72	37/75/105	53/100/147	90/112/188
<b>Wasseranschlüsse</b>										
Typ			Witworth-Rohr- innengewinde	Witworth-Rohr- innengewinde	Witworth-Rohr- innengewinde	Witworth-Rohr- innengewinde	Witworth-Rohr- innengewinde	Witworth-Rohr- innengewinde	Witworth-Rohr- innengewinde	Witworth-Rohr- innengewinde
Wasseranschlüsse		Zoll	1/2	1/2	1/2	1/2	1/2	1/2	3/4	3/4
<b>Abmessungen und Gewichte</b>										
Abmessungen	H x B x T	mm	220 x 570 x 430	220 x 570 x 430	220 x 730 x 430	220 x 938 x 430	220 x 1.122 x 430	220 x 1.307 x 430	220 x 1.121 x 530	220 x 1.316 x 530
Gewicht		kg	13	13	15	20	22	26	27	38

1) Nennbedingungen gemäß Eurovent-Standard – Raumluft: 27 °C TK / 19 °C FK; Wasserein-/austritt: 7 / 12 °C.

2) Nennbedingungen – Raumluft: 20 °C; Wasserein-/austritt: 50 / 45 °C.

3) Die Schalldruckpegel basieren auf den Lärmbewertungskurven (NR-Kurven) eines Raums mit 100 m³ Rauminhalt und 0,5 Sekunden Nachhallzeit.

Angaben gelten bei 0 Pa externer statischer Pressung; weitere Angaben bei anderen Bedingungen finden Sie im Online-Tool für die Kaltwassersatz-Auswahl (Panasonic PRO Club).

Hinweis: Hersteller der Gebläsekonvektoren ist Systemair.

Zubehör	
<b>PAW-FC-RC1</b>	Kabelfernbedienung mit erweiterten Funktionen für Gebläsekonvektoren (für 2-Leiter-Modelle mit AC-Ventilatoren)
<b>PAW-FC-903TC</b>	Kabelfernbedienung für Gebläsekonvektoren (für 2-Leiter-Modelle mit AC-Ventilator)
<b>PAW-FC-2WY-11/55-1</b>	2-Wege-Ventil mit eigener Kondensatwanne für 2-Leiter-Modelle D010 – 060

Zubehör	
<b>PAW-FC-2WY-65/90-1</b>	2-Wege-Ventil mit eigener Kondensatwanne für 2-Leiter-Modelle D070 – 080
<b>PAW-FC-3WY-11/55-1</b>	3-Wege-Ventil mit eigener Kondensatwanne für 2-Leiter-Modelle D010 – 060
<b>PAW-FC-3WY-65/90-1</b>	3-Wege-Ventil mit eigener Kondensatwanne für 2-Leiter-Modelle D070 – 080

Produkt highlights

- Kühlleistung: 0,7 bis 8,1 kW
- Heizleistung: 0,7 bis 10,3 kW
- AC-Ventilatormotoren mit 5 Drehzahlstufen

Wichtigste Merkmale und Zubehör

- Serviceseite links oder rechts wählbar
- Einfache Montage
- Sehr niedriger Schallpegel
- 2- oder 3-Wege-Ventile als Zubehör lieferbar
- Zusatz-Kondensatwanne
- Abnehmbares Gitter am Lufteintritt
- G2-Filter integriert

Betriebsbereichsgrenzwerte	
Wasservorlauftemperatur	5 bis 90 °C
Raumtemperatur	5 bis 32 °C



ErP 2018: Konform mit den seit 2018 geltenden Anforderungen der EU-Verordnung 2016/2281 zur Durchführung der Ökodesign-Richtlinie (ErP).





Gebläsekonvektor-Kanalgeräte (EC)

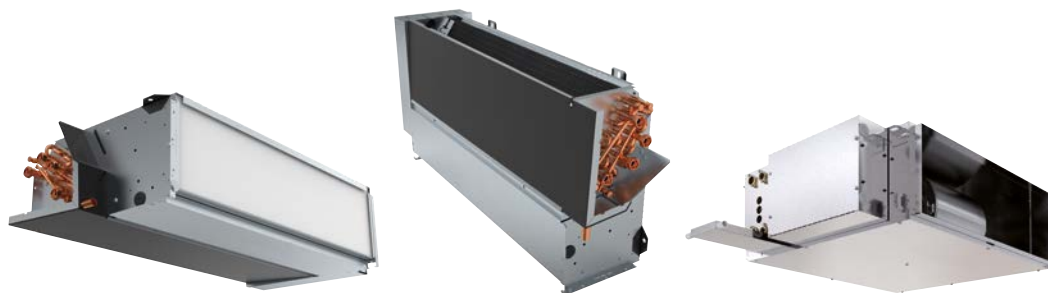

Optionale Bedieneinheit:  
Kabelfernbedienung für  
Modelle mit EC-Ventilator  
PAW-FC-907TC

Serviceseite links		(PAW-...)	FC2E-D010L	FC2E-D020L	FC2E-D030L	FC2E-D040L	FC2E-D050L	FC2E-D060L	FC2E-D070L	FC2E-D080L	FC2E-F040L
Serviceseite rechts		(PAW-...)	FC2E-D010R	FC2E-D020R	FC2E-D030R	FC2E-D040R	FC2E-D050R	FC2E-D060R	FC2E-D070R	FC2E-D080R	FC2E-F040R
Gesamt-Kühlleistung <sup>1</sup>	ni / mi / ho	kW	0,6/1,2/2,1	0,6/1,4/2,4	0,9/2,1/3,1	1,3/2,9/4,2	1,3/4,0/5,0	2,0/4,5/5,2	2,7/5,9/6,9	5,1/6,5/8,8	3,6/6,6/9,2
Sensible Kühlleistung <sup>1</sup>	ni / mi / ho	kW	0,5/1,1/1,9	0,5/1,1/1,9	0,6/1,6/2,4	1,0/2,1/3,0	1,1/3,0/3,7	1,4/3,5/4,0	2,0/4,3/5,2	3,7/4,8/6,6	2,9/6,1/9,1
Wasservolumenstrom	ni / mi / ho	l/h	107/210/356	110/237/406	148/354/532	230/506/722	231/685/743	341/767/800	463/1.008/1.098	879/1.111/1.254	627/1.142/1.575
Wassers. Druckverlust	ni / mi / ho	kPa	8,2/28,2/76,9	1,5/4,6/11,0	5,0/20,5/42,1	6,4/24,4/46,3	4,9/35,1/41,0	7,8/35,8/38,8	3,0/14,0/16,6	14,1/21,4/26,6	10,6/51,2/93,8
Heizleistung <sup>2</sup>	ni / mi / ho	kW	0,8/1,6/2,9	0,9/1,9/3,3	1,0/2,2/3,4	1,4/3,0/5,3	1,7/5,2/5,5	2,3/5,9/6,1	3,8/7,3/8,2	6,2/8,0/9,3	4,4/8,3/11,8
<b>Schallpegel</b>											
Gesamt-Schallleistungspegel	ni / mi / ho	dB(A)	34/47/60	34/47/60	31/50/59	29/44/52	30/51/57	32/54/58	40/54/59	51/56/64	42/58/68 <sup>3</sup>
Gesamt-Schalldruckpegel <sup>4</sup>	ni / mi / ho	dB(A)	25/38/51	25/38/51	22/41/50	20/35/43	21/42/48	23/45/49	31/45/50	42/47/55	23/39/52
<b>Ventilator</b>											
Anzahl			1	1	1	2	2	2	2	3	1
Luftmenge	ni / mi / ho	m³/h	108/228/417	98/234/413	145/380/585	170/412/678	203/645/816	245/737/912	350/850/1.050	685/927/1.398	592/1.284/1.935
Externe statische Pressung (max.)		Pa	75	75	75	105	70	105	115	70	190
Filter			G2	G2	G2	G2	G2	G2	G2	G2	G2
<b>Elektrische Daten</b>											
Spannungsversorgung		V / Ph / Hz	230 / 1 / 50	230 / 1 / 50	230 / 1 / 50	230 / 1 / 50	230 / 1 / 50	230 / 1 / 50	230 / 1 / 50	230 / 1 / 50	230 / 1 / 50
Leistungsaufnahme	ni / mi / ho	W	5/11/41	5/13/41	4/16/42	2/13/43	4/24/46	2/30/54	11/44/77	23/42/108	11/62/197
<b>Wasseranschlüsse</b>											
Typ			Witworth-Rohrinnen-gewinde	Witworth-Rohrinnen-gewinde	Witworth-Rohrinnen-gewinde	Witworth-Rohrinnen-gewinde	Witworth-Rohrinnen-gewinde	Witworth-Rohrinnen-gewinde	Witworth-Rohrinnen-gewinde	Witworth-Rohrinnen-gewinde	Witworth-Rohrinnen-gewinde
Wasseranschlüsse		Zoll	1/2	1/2	1/2	1/2	1/2	1/2	3/4	3/4	3/4
<b>Abmessungen und Gewichte</b>											
Abmessungen	H x B x T	mm	220 x 570 x 430	220 x 570 x 430	220 x 730 x 430	220 x 938 x 430	220 x 1.122 x 430	220 x 1.307 x 430	220 x 1.121 x 530	220 x 1.316 x 530	223 x 1.233 x 653
Gewicht		kg	13	13	15	20	22	26	27	38	19

1) Nennbedingungen gemäß Eurovent-Standard – Raumluft: 27 °C TK / 19 °C FK; Wasserein-/austritt: 7 / 12 °C.

2) Nennbedingungen – Raumluft: 20 °C; Wasserein-/austritt: 50 / 45 °C.

3) Die angegebenen Schallleistungspegel wurden durch Schallmessung am Lufteintritt + Schallabstrahlung ermittelt.

4) Die Schalldruckpegel basieren auf den Lärmbewertungskurven (NR-Kurven) eines Raums mit 100 m³ Rauminhalt und 0,5 Sekunden Nachhallzeit.

Angaben gelten bei 0 Pa externer statischer Pressung; weitere Angaben bei anderen Bedingungen finden Sie im Online-Tool für die Kaltwassersatz-Auswahl (Panasonic PRO Club).

Hinweis: Hersteller der Gebläsekonvektoren ist Systemair.

Zubehör	
<b>PAW-FC-907TC</b>	Kabelfernbedienung für Gebläsekonvektoren (für 2-Leiter-Modelle mit EC-Ventilator)
<b>PAW-FC-2WY-11/55-1</b>	2-Wege-Ventil mit eigener Kondensatwanne für 2-Leiter-Modelle D010 – 060
<b>PAW-FC-2WY-65/90-1</b>	2-Wege-Ventil mit eigener Kondensatwanne für 2-Leiter-Modelle D070 – 080
<b>PAW-FC-2WY-F040</b>	2-Wege-Ventil mit eigener Kondensatwanne für 2-Leiter-Modell F040

Zubehör	
<b>PAW-FC-3WY-11/55-1</b>	3-Wege-Ventil mit eigener Kondensatwanne für 2-Leiter-Modelle D010 – 060
<b>PAW-FC-3WY-65/90-1</b>	3-Wege-Ventil mit eigener Kondensatwanne für 2-Leiter-Modelle D070 – 080
<b>PAW-FC-3WY-F040</b>	3-Wege-Ventil mit eigener Kondensatwanne für 2-Leiter-Modell F040

Produkt highlights

- Kühlleistung: 0,5 bis 9,6 kW
- Heizleistung: 0,6 bis 13,6 kW
- EC-Ventilatoren mit geringem Energiebedarf

Wichtigste Merkmale und Zubehör

- Serviceseite links oder rechts wählbar
- Installation in horizontaler und vertikaler<sup>5</sup> Ausrichtung möglich
- Einfache Montage
- Sehr niedrige Schallpegel
- 2- oder 3-Wege-Ventile als Zubehör lieferbar
- Zusatz-Kondensatwanne
- Abnehmbares Gitter am Lufteintritt
- G2-Filter integriert

5) Modell PAW-FC2E-F040 kann nur horizontal installiert werden.

Betriebsbereichsgrenzwerte	
Wasservorlauftemperatur	5 bis 90 °C
Raumtemperatur	5 bis 32 °C



ErP 2018: Konform mit den seit 2018 geltenden Anforderungen der EU-Verordnung 2016/2281 zur Durchführung der Ökodesign-Richtlinie (ErP).

Gebläsekonvektor-Kanalgeräte mit hoher Pressung (AC)



Optionale Bedieneinheit: Kabelfernbedienung PAW-FC-903TC



Optionale Bedieneinheit: Kabelfernbedienung mit erweiterten Funktionen PAW-FC-RC1

Serviceseite links			PAW-FC2A-E070L	PAW-FC2A-E070L	PAW-FC2A-E180L	PAW-FC2A-E210L	PAW-FC2A-E240L <sup>4</sup>	PAW-FC2A-E270L <sup>4</sup>
Serviceseite rechts			PAW-FC2A-E070R	PAW-FC2A-E150R	PAW-FC2A-E180R	PAW-FC2A-E210R	PAW-FC2A-E240R <sup>4</sup>	PAW-FC2A-E270R <sup>4</sup>
Gesamt-Kühlleistung <sup>1</sup>	ni / mi / ho	kW	4,4/5,5/6,4	5,6/11,5/14,2	4,9/11,5/15,0	5,2/13,7/18,6	14,3/19,8/23,3	15,8/23,0/27,5
Sensible Kühlleistung <sup>1</sup>	ni / mi / ho	kW	3,12/5,1	3,9/9,2/12,2	3,7/9,5/13,1	3,5/9,9/13,7	10,3/14,9/17,8	11,0/16,3/19,7
Wasservolumenstrom	ni / mi / ho	l/h	749/951/1.095	966/1.979/2.437	837/1.979/2.589	899/2.357/3.201	2.468/3.410/4.015	2.718/3.951/4.740
Wassers. Druckverlust	ni / mi / ho	kPa	26,5/42,5/56,2	5,5/19,9/29,3	4,4/19,6/32,0	4,9/28,8/51,5	13,8/25,2/34,2	12,8/25,2/35,3
Heizleistung <sup>2</sup>	ni / mi / ho	kW	5,4/8,6/12,7	6,2/14,2/20,0	6,3/16,3/23,2	6,1/16,5/23,4	17,2/26,3/32,6	17,9/27,5/33,7
<b>Schallpegel</b>								
Schallleistungspegel	ni / mi / ho	dB(A)	54/60/63	52/66/72	54/66/74	52/66/72	65/73/75	65/73/75
Lufteintritt + Abstrahlung								
Schallleistungspegel Luftaustritt	ni / mi / ho	dB(A)	53/59/62	52/64/71	52/64/71	52/64/71	64/72/75	64/72/75
Schalldruckpegel <sup>3</sup>	ni / mi / ho	dB(A)	33/39/42	31/45/51	31/45/51	31/45/51	44/52/54	44/52/54
<b>Ventilator</b>								
Anzahl			1	1	1	1	1	1
Luftmenge	ni / mi / ho	m <sup>3</sup> /h	680/1.091/1.562	676/2.110/3.197	676/2.110/3.197	676/2.110/3.197	1.927/3.130/3.923	1.927/3.130/3.923
Externe statische Pressung (max.)		Pa	110	200	200	200	220	220
Filter			G3	G3	G3	G3	G3	G3
<b>Elektrische Daten</b>								
Spannungsversorgung		V / Ph / Hz	230 / 1 / 50	230 / 1 / 50	230 / 1 / 50	230 / 1 / 50	230 / 1 / 50	230 / 1 / 50
Leistungsaufnahme	ni / mi / ho	W	132/182/222	180/421/675	180/421/675	180/421/675	420/530/673	420/530/673
<b>Wasseranschlüsse</b>								
Typ			Witworth-Rohrinnen-gewinde	Witworth-Rohraußen-gewinde	Witworth-Rohraußen-gewinde	Witworth-Rohraußen-gewinde	Witworth-Rohraußen-gewinde	Witworth-Rohraußen-gewinde
Wasseranschlüsse	Zoll		1/2	1	1 1/4	1 1/4	1 1/4	1 1/4
<b>Abmessungen und Gewichte</b>								
Abmessungen	H x B x T	mm	250 x 698 x 1.200	375 x 798 x 1.380	375 x 798 x 1.380	375 x 798 x 1.380	450 x 798 x 1.500	450 x 798 x 1.500
Gewicht		kg	42	63	65	67	76	80

1) Nennbedingungen gemäß Eurovent-Standard – Raumluft: 27 °C TK / 19 °C FK; Wasserein-/austritt: 7 / 12 °C.

2) Nennbedingungen – Raumluft: 20 °C; Wasserein-/austritt: 50 / 45 °C.

3) Die Angaben dienen – bei Annahme einer hypothetischen Schalldämpfung des Raums und der Installation von 21 dB – lediglich zu Informationszwecken.

4) Angaben zu Leistung, Wasservolumenstrom, Schall und Luftmenge gelten bei hoher Ventilatorumdrehzahl.

Angaben gelten bei 50 Pa externer statischer Pressung; weitere Angaben bei anderen Bedingungen finden Sie im Online-Tool für die Kaltwassersatz-Auswahl (Panasonic PRO Club).

Hinweis: Hersteller der Gebläsekonvektoren ist Systemair.

Zubehör	
<b>PAW-FC-RC1</b>	Kabelfernbedienung mit erweiterten Funktionen für Gebläsekonvektoren (für 2-Leiter-Modelle mit AC-Ventilatoren)
<b>PAW-FC-903TC</b>	Kabelfernbedienung für Gebläsekonvektoren (für 2-Leiter-Modelle mit AC-Ventilator)
<b>PAW-FC2-2WY-E070</b>	2-Wege-Ventil mit eigener Kondensatwanne für 2-Leiter-Modell E070
<b>PAW-FC-2WY-150</b>	2-Wege-Ventil mit eigener Kondensatwanne für 2-Leiter-Modelle E150 – 180

Zubehör	
<b>PAW-FC2-2WY-E210</b>	2-Wege-Ventil mit eigener Kondensatwanne für 2-Leiter-Modelle E210 – 240
<b>PAW-FC2-3WY-E070</b>	3-Wege-Ventil mit eigener Kondensatwanne für 2-Leiter-Modell E070
<b>PAW-FC-3WY-150</b>	3-Wege-Ventil mit eigener Kondensatwanne für 2-Leiter-Modelle E150 – 180
<b>PAW-FC2-3WY-E210</b>	3-Wege-Ventil mit eigener Kondensatwanne für 2-Leiter-Modelle E210 – 240

Produkt highlights

- 6 Baugrößen
- Kühlleistung: 4,1 bis 21,9 kW
- Heizleistung: 4,7 bis 21,5 kW
- AC-Ventilatormotor mit 5 Drehzahlstufen

Wichtigste Merkmale und Zubehör

- Serviceseite links oder rechts wählbar
- Externe statische Pressung bis 220 Pa
- Zweilagige Dämmung
- 2- oder 3-Wege-Ventile als Zubehör lieferbar
- Zusatz-Kondensatwanne
- Abnehmbares Gitter am Lufteintritt
- G3-Filter integriert

Betriebsbereichsgrenzwerte	
Wasservorlauftemperatur	5 bis 90 °C
Raumtemperatur	5 bis 32 °C



ErP 2018: Konform mit den seit 2018 geltenden Anforderungen der EU-Verordnung 2016/2281 zur Durchführung der Ökodesign-Richtlinie (ErP).



## Gebläsekonvektor-Kanalgeräte mit hoher Pressung (EC)



Optionale Bedieneinheit:  
Kabelfernbedienung für  
Modelle mit EC-Ventilator  
PAW-FC-907TC

Serviceseite links		PAW-FC2E-E150L	PAW-FC2E-E180L	PAW-FC2E-E210L	PAW-FC2E-E240L	PAW-FC2E-E270L
Serviceseite rechts		PAW-FC2E-E150R	PAW-FC2E-E180R	PAW-FC2E-E210R	PAW-FC2E-E240R	PAW-FC2E-E270R
Gesamt-Kühlleistung <sup>1</sup>	ni / mi / ho kW	7,0/11,3/14,5	7,8/13,1/17,3	8,6/14,2/19,0	9,3/16,1/20,3	10,2/18,1/23,1
Sensible Kühlleistung <sup>1</sup>	ni / mi / ho kW	5,2/9,1/12,1	5,7/10,3/14,1	6,1/10,9/15,0	6,7/12,4/16,2	7,2/13,6/17,8
Wasservolumenstrom	ni / mi / ho l/h	1.207/1.945/2.498	1.351/2.259/2.979	1.476/2.451/3.275	1.592/2.766/3.498	1.751/3.120/3.972
Wassers. Druckverlust	ni / mi / ho kPa	11,5/19,3/30,7	6,1/24,9/41,5	6,0/31,0/53,8	6,3/17,1/26,4	5,9/16,4/25,4
Heizleistung <sup>2</sup>	ni / mi / ho kW	88/15,8/20,7	9,5/17,9/24,3	10,0/19,4/26,8	11,1/20,8/27,5	11,7/22,8/30,4
<b>Schallpegel</b>						
Schallleistungspegel Luft Eintritt + Abstrahlung	ni / mi / ho dB(A)	56/67/74	56/67/74	56/67/74	58/69/76	58/69/76
Schallleistungspegel Luftaustritt	ni / mi / ho dB(A)	56/65/74	56/65/74	56/65/74	58/67/76	58/67/76
Schalldruckpegel <sup>3</sup>	ni / mi / ho dB(A)	35/46/52	35/46/52	35/46/52	37/48/54	37/48/54
<b>Ventilator</b>						
Anzahl		1	1	1	1	1
Luftmenge	ni / mi / ho m <sup>3</sup> /h	1.071/2.418/3.583	1.071/2.418/3.583	1.071/2.418/3.583	1.227/2.700/3.829	1.227/2.700/3.829
Externe statische Pressung [max.]	Pa	300	300	300	300	300
Filter		G3	G3	G3	G3	G3
<b>Elektrische Daten</b>						
Spannungsversorgung	V / Ph / Hz	230 / 1 / 50	230 / 1 / 50	230 / 1 / 50	230 / 1 / 50	230 / 1 / 50
Leistungsaufnahme	ni / mi / ho W	67/172/246	67/172/246	67/172/246	64/237/364	64/237/364
<b>Wasseranschlüsse</b>						
Typ		Witworth-Rohr außen- gewinde	Witworth-Rohr außen- gewinde	Witworth-Rohr außen- gewinde	Witworth-Rohr außen- gewinde	Witworth-Rohr außen- gewinde
Wasseranschlüsse	Zoll	1	1 1/4	1 1/4	1 1/4	1 1/4
<b>Abmessungen und Gewichte</b>						
Abmessungen	H x B x T mm	375 x 798 x 1.380	375 x 798 x 1.380	375 x 798 x 1.380	450 x 798 x 1.500	450 x 798 x 1.500
Gewicht	kg	63	65	67	76	80

1) Nennbedingungen gemäß Eurovent-Standard – Raumluft: 27 °C TK / 19 °C FK; Wasserein-/austritt: 7 / 12 °C.

2) Nennbedingungen – Raumluft: 20 °C; Wasserein-/austritt: 50 / 45 °C.

3) Die Angaben dienen – bei Annahme einer hypothetischen Schalldämpfung des Raums und der Installation von 21 dB – lediglich zu Informationszwecken.

Angaben gelten bei 50 Pa externer statischer Pressung; weitere Angaben bei anderen Bedingungen finden Sie im Online-Tool für die Kaltwassersatz-Auswahl (Panasonic PRO Club).

Hinweis: Hersteller der Gebläsekonvektoren ist Systemair.

Zubehör	
<b>PAW-FC-907TC</b>	Kabelfernbedienung für Gebläsekonvektoren (für 2-Leiter-Modelle mit EC-Ventilator)
<b>PAW-FC2-2WY-E070</b>	2-Wege-Ventil mit eigener Kondensatwanne für 2-Leiter-Modell E070
<b>PAW-FC-2WY-150</b>	2-Wege-Ventil mit eigener Kondensatwanne für 2-Leiter-Modelle E150 – 180
<b>PAW-FC2-2WY-E210</b>	2-Wege-Ventil mit eigener Kondensatwanne für 2-Leiter-Modelle E210 – 240

Zubehör	
<b>PAW-FC2-3WY-E070</b>	3-Wege-Ventil mit eigener Kondensatwanne für 2-Leiter-Modell E070
<b>PAW-FC-3WY-150</b>	3-Wege-Ventil mit eigener Kondensatwanne für 2-Leiter-Modelle E150 – 180
<b>PAW-FC2-3WY-E210</b>	3-Wege-Ventil mit eigener Kondensatwanne für 2-Leiter-Modelle E210 – 240

## Produkt highlights

- 5 Baugrößen
- Kühlleistung: 6,6 bis 19,9 kW
- Heizleistung: 5,9 bis 21,4 kW
- EC-Ventilator mit geringem Energiebedarf

## Wichtigste Merkmale und Zubehör

- Serviceseite links oder rechts wählbar
- Externe statische Pressung bis 300 Pa
- Zweilagige Dämmung
- 2- oder 3-Wege-Ventile als Zubehör lieferbar
- Zusatz-Kondensatwanne
- Abnehmbares Gitter am Luft eintritt
- G3-Filter integriert

Betriebsbereichsgrenzwerte	
Wasservorlauftemperatur	5 bis 90 °C
Raumtemperatur	5 bis 32 °C



ErP 2018: Konform mit den seit 2018 geltenden Anforderungen der EU-Verordnung 2016/2281 zur Durchführung der Ökodesign-Richtlinie (ErP).

Gebläsekonvektor-Vierwege-Kassetten (AC)



Optionale Bedieneinheit: Kabelfernbedienung PAW-FC-903TC



Optionale Bedieneinheit: Kabelfernbedienung mit erweiterten Funktionen PAW-FC-RC1

			PAW-FC2A-U020-2	PAW-FC2A-U030-2	PAW-FC2A-U040-2	PAW-FC2A-U050-2	PAW-FC2A-U060-2	PAW-FC2A-U070-2
Gesamt-Kühlleistung <sup>1</sup>	ni / mi / ho	kW	1,5/1,8/2,4	1,9/2,7/4,0	2,8/3,5/4,7	3,4/4,4/6,1	3,7/5,4/7,2	4,0/6,5/8,6
Sensible Kühlleistung <sup>1</sup>	ni / mi / ho	kW	1,3/1,5/2,0	1,4/2,2/3,0	2,1/2,6/3,6	2,6/3,4/4,8	2,7/4,0/5,4	3,0/4,8/6,4
Wasservolumenstrom	ni / mi / ho	l/h	265/303/404	323/493/683	478/597/801	576/762/142	636/937/1.233	695/1.111/1.476
Wassers. Druckverlust	ni / mi / ho	kPa	4,3/6,8/10,9	3,6/8,5/14,4	6,9/11,2/18,3	8,4/13,0/21,9	3,4/7,5/11,5	5,6/13,0/20,5
Heizleistung <sup>2</sup>	ni / mi / ho	kW	2,2/2,5/3,2	2,3/3,7/4,5	3,7/4,6/6,2	4,5/6,0/8,1	4,5/7,4/10,0	5,2/9,2/12,0
<b>Schallpegel</b>								
Gesamt-Schallleistungspegel	ni / mi / ho	dB(A)	36/40/49	35/47/53	42/48/57	35/40/49	38/46/54	40/52/59
Gesamt-Schalldruckpegel <sup>3</sup>	ni / mi / ho	dB(A)	27/31/40	26/35/44	33/39/48	26/31/40	29/37/45	31/43/50
<b>Ventilator</b>								
Anzahl			1	1	1	1	1	1
Luftmenge	ni / mi / ho	m <sup>3</sup> /h	360/450/659	320/504/734	486/626/900	529/720/979	500/824/1.159	601/1.080/1.447
Filter			G1	G1	G1	G1	G1	G1
<b>Elektrische Daten</b>								
Spannungsversorgung	V / Ph / Hz	V / Ph / Hz	230 / 1 / 50	230 / 1 / 50	230 / 1 / 50	230 / 1 / 50	230 / 1 / 50	230 / 1 / 50
Leistungsaufnahme	ni / mi / ho	W	25/35/58	17/34/58	38/58/99	28/41/66	34/61/88	44/92/125
<b>Wasseranschlüsse</b>								
Typ			Witworth-Rohrinnen- gewinde	Witworth-Rohrinnen- gewinde	Witworth-Rohrinnen- gewinde	Witworth-Rohrinnen- gewinde	Witworth-Rohrinnen- gewinde	Witworth-Rohrinnen- gewinde
Wasseranschlüsse	Zoll		3/4	3/4	3/4	1	1	1
<b>Abmessungen und Gewichte</b>								
Abmessungen einschl. Deckenblende	H x B x T	mm	334x720 x720	334x720 x720	334x720 x720	339x960 x960	339x960 x960	339x960 x960
Gewicht		kg	14,8	16,5	16,5	37,1	37,1	39,6
Deckenblende			PAW-FC-KPY2040	PAW-FC-KPY2040	PAW-FC-KPY2040	PAW-FC-KPU5070	PAW-FC-KPU5070	PAW-FC-KPU5070

1) Nennbedingungen gemäß Eurovent-Standard – Raumluft: 27 °C TK / 19 °C FK; Wasserein-/austritt: 7 / 12 °C.

2) Nennbedingungen gemäß Eurovent-Standard – Raumluft: 20 °C; Wasserein-/austritt: 45 / 40 °C.

3) Die Angaben dienen – unter Annahme einer hypothetischen Schalldämpfung des Raums und der Installation von -9 dB(A) – lediglich zu Informationszwecken.

Hinweis: Hersteller der Gebläsekonvektoren ist Systemair.

Zubehör	
PAW-FC-RC1	Kabelfernbedienung mit erweiterten Funktionen für Gebläsekonvektoren (für 2-Leiter-Modelle mit AC-Ventilatoren)
PAW-FC-903TC	Kabelfernbedienung für Gebläsekonvektoren (für 2-Leiter-Modelle mit AC-Ventilator)
PAW-FC2-2WY-U020	2-Wege-Ventil mit eigener Kondensatwanne für 2-Leiter-Modelle U020 -040

Zubehör	
PAW-FC2-2WY-U050	2-Wege-Ventil mit eigener Kondensatwanne für 2-Leiter-Modelle U050 -070
PAW-FC2-3WY-U020	3-Wege-Ventil mit eigener Kondensatwanne für 2-Leiter-Modelle U020 -040
PAW-FC2-3WY-U050	3-Wege-Ventil mit eigener Kondensatwanne für 2-Leiter-Modelle U050 -070

Produkt highlights

- 6 Baugrößen
- Kühlleistung: 1,4 bis 8,6 kW
- Heizleistung: 1,1 bis 12,8 kW
- AC-Ventilatormotor mit 3 Drehzahlstufen

Wichtigste Merkmale und Zubehör

- Sehr niedrige Schallpegel
- Einfacher Wartungszugang durch abnehmbares Frontgitter
- Alle Anschlüsse auf derselben Seite
- Gehäuse aus verzinktem Stahlblech mit Wärme- und Schalldämmung zur Vermeidung von Kondensation am Gehäuse und zur Senkung des Schallpegels
- Luftfilter aus reinigungsfähigem Synthetikmaterial

Betriebsbereichsgrenzwerte	
Wasservorlauftemperatur	5 bis 90 °C
Raumtemperatur	5 bis 32 °C



ErP 2018: Konform mit den seit 2018 geltenden Anforderungen der EU-Verordnung 2016/2281 zur Durchführung der Ökodesign-Richtlinie (ErP).



Gebläsekonvektor-Vierwege-Kassetten (EC)



Optionale Bedieneinheit:  
Kabelfernbedienung für  
Modelle mit EC-Ventilator  
PAW-FC-907TC

		PAW-FC2E-U020-2	PAW-FC2E-U030-2	PAW-FC2E-U040-2	PAW-FC2E-U050-2	PAW-FC2E-U060-2	PAW-FC2E-U070-2
Gesamt-Kühlleistung <sup>1</sup>	ni / mi / ho	kW	1,6/1,8/2,4	1,9/2,9/4,0	2,8/3,5/4,7	3,4/4,4/6,1	4,1/6,5/9,6
Sensible Kühlleistung <sup>1</sup>	ni / mi / ho	kW	1,3/1,5/2,0	1,4/2,2/3,1	2,1/2,7/3,6	2,6/3,5/4,7	3,0/4,9/7,2
Wasservolumenstrom	ni / mi / ho	l/h	267/306/409	325/497/688	481/604/808	579/765/1.050	700/1.119/1.649
Wassers. Druckverlust	ni / mi / ho	kPa	4,2/6,9/11,2	3,5/8,6/14,6	6,8/11,4/18,6	8,4/13,1/22,2	3,4/7,6/11,7
Heizleistung <sup>2</sup>	ni / mi / ho	kW	2,2/2,5/3,2	2,3/3,7/4,5	3,7/4,6/6,2	4,5/6,0/8,1	4,5/7,4/10,0
<b>Schallpegel</b>							
Gesamt-Schallleistungspegel	ni / mi / ho	dB(A)	36/40/49	35/47/53	42/48/57	35/40/49	38/46/54
Gesamt-Schalldruckpegel <sup>3</sup>	ni / mi / ho	dB(A)	27/31/40	26/35/44	33/39/48	26/31/40	29/37/45
<b>Ventilator</b>							
Anzahl			1	1	1	1	1
Luftmenge	ni / mi / ho	m³/h	360/450/659	320/504/734	486/626/900	529/720/979	500/824/1.159
Filter			G1	G1	G1	G1	G1
<b>Elektrische Daten</b>							
Spannungsversorgung		V / Ph / Hz	230 / 1 / 50	230 / 1 / 50	230 / 1 / 50	230 / 1 / 50	230 / 1 / 50
Leistungsaufnahme	ni / mi / ho	W	9/13/29	7/14/32	13/22/57	7/12/25	9/23/25
<b>Wasseranschlüsse</b>							
Typ			Witworth-Rohrinnen- gewinde	Witworth-Rohrinnen- gewinde	Witworth-Rohrinnen- gewinde	Witworth-Rohrinnen- gewinde	Witworth-Rohrinnen- gewinde
Wasseranschlüsse	Zoll		3/4	3/4	3/4	1	1
<b>Abmessungen und Gewichte</b>							
Abmessungen einschL. Deckenblende	H x B x T	mm	334 x 720 x 720	334 x 720 x 720	334 x 720 x 720	339 x 960 x 960	339 x 960 x 960
Gewicht		kg	14,8	16,5	16,5	37,1	39,6
Deckenblende			PAW-FC-KPY2040	PAW-FC-KPY2040	PAW-FC-KPY2040	PAW-FC-KPU5070	PAW-FC-KPU5070

1) Nennbedingungen gemäß Eurovent-Standard – Raumluft: 27 °C TK / 19 °C FK; Wasserein-/austritt: 7 / 12 °C.

2) Nennbedingungen gemäß Eurovent-Standard – Raumluft: 20 °C; Wasserein-/austritt: 45 / 40 °C.

3) Die Angaben dienen – unter Annahme einer hypothetischen Schalldämpfung des Raums und der Installation von -9 dB(A) – lediglich zu Informationszwecken.

Hinweis: Hersteller der Gebläsekonvektoren ist Systemair.

<b>Zubehör</b>	
PAW-FC-907TC	Kabelfernbedienung für Gebläsekonvektoren (für 2-Leiter-Modelle mit EC-Ventilator)
PAW-FC2-2WY-U020	2-Wege-Ventil mit eigener Kondensatwanne für 2-Leiter-Modelle U020 -040
PAW-FC2-2WY-U050	2-Wege-Ventil mit eigener Kondensatwanne für 2-Leiter-Modelle U050 -070

<b>Zubehör</b>	
PAW-FC2-3WY-U020	3-Wege-Ventil mit eigener Kondensatwanne für 2-Leiter-Modelle U020 -040
PAW-FC2-3WY-U050	3-Wege-Ventil mit eigener Kondensatwanne für 2-Leiter-Modelle U050 -070

Produkt highlights

- 6 Baugrößen
- Kühlleistung: 1,4 bis 9,4 kW
- Heizleistung: 1,1 bis 14,0 kW
- EC-Ventilator mit geringem Energiebedarf

Wichtigste Merkmale und Zubehör

- Sehr niedriger Schallpegel
- Einfacher Wartungszugang durch abnehmbares Frontgitter
- Alle Anschlüsse auf derselben Seite
- Gehäuse aus verzinktem Stahlblech mit Wärme- und Schalldämmung zur Vermeidung von Kondensation am Gehäuse und zur Senkung des Schallpegels
- Luftfilter aus reinigungsfähigem Synthetikmaterial

<b>Betriebsbereichsgrenzwerte</b>	
Wasservorlauftemperatur	5 bis 90 °C
Raumtemperatur	5 bis 32 °C



ErP 2018: Konform mit den seit 2018 geltenden Anforderungen der EU-Verordnung 2016/2281 zur Durchführung der Ökodesign-Richtlinie (ErP).

Gebläsekonvektor-Deckenunterbaugeräte (AC)



Optionale Bedieneinheit: Kabelfernbedienung PAW-FC-903TC



Optionale Bedieneinheit: Kabelfernbedienung mit erweiterten Funktionen PAW-FC-RC1

Serviceseite links		[PAW-...]	FC2A-T010L	FC2A-T020L	FC2A-T030L	FC2A-T040L	FC2A-T050L	FC2A-T060L	FC2A-T070L	FC2A-T080L
Serviceseite rechts		[PAW-...]	FC2A-T010R	FC2A-T020R	FC2A-T030R	FC2A-T040R	FC2A-T050R	FC2A-T060R	FC2A-T070R	FC2A-T080R
Gesamt-Kühlleistung <sup>1</sup>	ni / mi / ho	kW	0,7/1,0/1,5	0,7/1,2/1,7	1,0/2,0/2,5	1,2/2,4/3,2	1,7/3,2/4,6	2,7/4,6/5,8	3,4/6,1/7,3	4,6/6,1/8,1
Sensible Kühlleistung <sup>1</sup>	ni / mi / ho	kW	0,5/0,8/1,1	0,6/0,9/1,3	0,8/1,5/1,9	0,9/1,8/2,3	1,2/2,2/3,3	1,9/3,3/4,5	2,4/4,3/5,1	3,4/4,6/6,3
Wasservolumenstrom	ni / mi / ho	l/h	124/172/250	127/213/289	172/341/430	206/413/547	296/544/798	466/784/1.003	587/1.058/1.252	798/1.048/1.400
Wassers. Druckverlust	ni / mi / ho	kPa	10,7/19,5/39,2	1,9/3,9/6,3	6,3/19,3/28,8	5,4/17,1/28,0	7,5/22,8/46,9	13,9/37,4/60,2	4,8/15,4/21,5	11,9/19,3/32,5
Heizleistung <sup>2</sup>	ni / mi / ho	kW	0,9/1,4/2,0	0,9/1,5/2,2	1,3/2,4/3,1	1,4/2,9/4,0	2,1/4,1/5,7	3,1/5,3/7,1	4,3/7,9/9,3	5,9/8,1/11,6
<b>Schallpegel</b>										
Gesamt-Schallleistungspegel	ni / mi / ho	dB(A)	33/40/49	31/43/50	30/45/52	30/44/51	34/46/56	38/51/58	43/56/61	50/55/64
Gesamt-Schalldruckpegel <sup>3</sup>	ni / mi / ho	dB(A)	24/31/40	22/34/41	21/36/43	21/35/42	25/37/47	29/42/49	34/47/52	41/46/55
<b>Ventilator</b>										
Anzahl			1	1	1	2	2	2	2	3
Luftmenge	ni / mi / ho	m³/h	111/190/283	105/179/265	138/274/390	173/357/499	253/486/716	350/640/933	480/893/1.064	660/936/1.397
Filter			G2	G2	G2	G2	G2	G2	G2	G2
<b>Elektrische Daten</b>										
Spannungsversorgung		V / Ph / Hz	230 / 1 / 50	230 / 1 / 50	230 / 1 / 50	230 / 1 / 50	230 / 1 / 50	230 / 1 / 50	230 / 1 / 50	230 / 1 / 50
Leistungsaufnahme	ni / mi / ho	W	13/24/36	10/18/29	16/37/45	15/37/56	28/55/72	37/75/105	53/100/147	90/112/188
<b>Wasseranschlüsse</b>										
Typ			Witworth-Rohr- innengewinde	Witworth-Rohr- innengewinde	Witworth-Rohr- innengewinde	Witworth-Rohr- innengewinde	Witworth-Rohr- innengewinde	Witworth-Rohr- innengewinde	Witworth-Rohr- innengewinde	Witworth-Rohr- innengewinde
Wasseranschlüsse		Zoll	1/2	1/2	1/2	1/2	1/2	1/2	3/4	3/4
<b>Abmessungen und Gewichte</b>										
Abmessungen	H x B x T	mm	225 x 766 x 477	225 x 766 x 477	225 x 951 x 477	225 x 1.136 x 477	225 x 1.321 x 477	225 x 1.506 x 477	225 x 1.319 x 477	225 x 1.506 x 477
Gewicht		kg	19	19	22	27	30	35	35	47

1) Nennbedingungen gemäß Eurovent-Standard – Raumluft: 27 °C TK / 19 °C FK; Wasserein-/austritt: 7 / 12 °C.

2) Nennbedingungen – Raumluft: 20 °C; Wasserein-/austritt: 50 / 45 °C.

3) Die Schalldruckpegel basieren auf den Lärmbewertungskurven (NR-Kurven) eines Raums mit 100 m³ Rauminhalt und 0,5 Sekunden Nachhallzeit.

Hinweis: Hersteller der Gebläsekonvektoren ist Systemair.

Zubehör	
<b>PAW-FC-RC1</b>	Kabelfernbedienung mit erweiterten Funktionen für Gebläsekonvektoren (für 2-Leiter-Modelle mit AC-Ventilatoren)
<b>PAW-FC-903TC</b>	Kabelfernbedienung für Gebläsekonvektoren (für 2-Leiter-Modelle mit AC-Ventilator)
<b>PAW-FC-2WY-11/55-1</b>	2-Wege-Ventil mit eigener Kondensatwanne für 2-Leiter-Modelle T010 – 060

Zubehör	
<b>PAW-FC-2WY-65/90-1</b>	2-Wege-Ventil mit eigener Kondensatwanne für 2-Leiter-Modelle T070 – 080
<b>PAW-FC-3WY-11/55-1</b>	3-Wege-Ventil mit eigener Kondensatwanne für 2-Leiter-Modelle T010 – 060
<b>PAW-FC-3WY-65/90-1</b>	3-Wege-Ventil mit eigener Kondensatwanne für 2-Leiter-Modelle T070 – 080

Produkthighlights

- Kühlleistung: 0,7 bis 8,1 kW
- Heizleistung: 0,7 bis 10,3 kW
- AC-Ventilatormotoren mit 5 Drehzahlstufen

Wichtigste Merkmale und Zubehör

- Serviceseite links oder rechts wählbar
- Einfache Montage
- Sehr niedriger Schallpegel
- 2- oder 3-Wege-Ventile als Zubehör lieferbar
- Zusatz-Kondensatwanne
- Abnehmbares Gitter am Lufteintritt
- G2-Filter integriert

Betriebsbereichsgrenzwerte	
Wasservorlauftemperatur	5 bis 90 °C
Raumtemperatur	5 bis 32 °C



ErP 2018: Konform mit den seit 2018 geltenden Anforderungen der EU-Verordnung 2016/2281 zur Durchführung der Ökodesign-Richtlinie (ErP).



## Gebläsekonvektor-Deckenunterbaugeräte (EC)



Optionale Bedieneinheit:  
Kabelfernbedienung für  
Modelle mit EC-Ventilator  
PAW-FC-9077C

Serviceseite links		(PAW-...)	FC2E-T010L	FC2E-T020L	FC2E-T030L	FC2E-T040L	FC2E-T050L	FC2E-T060L	FC2E-T070L	FC2E-T080L
Serviceseite rechts		(PAW-...)	FC2E-T010R	FC2E-T020R	FC2E-T030R	FC2E-T040R	FC2E-T050R	FC2E-T060R	FC2E-T070R	FC2E-T080R
Gesamt-Kühlleistung <sup>1</sup>	ni / mi / ho	kW	0,6/1,2/2,1	0,6/1,4/2,4	0,9/2,1/3,1	1,3/2,9/4,2	1,3/4,0/5,0	2,0/4,5/5,2	2,7/5,9/6,9	5,1/6,5/8,8
Sensible Kühlleistung <sup>1</sup>	ni / mi / ho	kW	0,5/1,1/1,9	0,5/1,1/1,9	0,6/1,6/2,4	1,0/2,1/3,0	1,1/3,0/3,7	1,4/3,5/4,0	2,0/4,3/5,2	3,7/4,8/6,6
Wasservolumenstrom	ni / mi / ho	l/h	107/210/356	110/237/406	148/354/532	230/506/722	231/685/743	341/767/800	463/1.008/1.098	879/1.111/1.254
Wassers. Druckverlust	ni / mi / ho	kPa	8,2/28,2/76,9	1,5/4,6/11,0	5,0/20,5/42,1	6,4/24,4/46,3	4,9/35,1/41,0	7,8/35,8/38,8	3,0/14,0/16,6	14,1/21,4/26,6
Heizleistung <sup>2</sup>	ni / mi / ho	kW	0,8/1,6/2,9	0,9/1,9/3,3	1,0/2,2/3,4	1,4/3,0/5,3	1,7/5,2/5,5	2,3/5,9/6,1	3,8/7,3/8,2	6,2/8,0/9,3
<b>Schallpegel</b>										
Gesamt-Schallleistungspegel	ni / mi / ho	dB(A)	34/47/60	34/47/60	31/50/59	29/44/52	30/51/57	32/54/58	40/54/59	51/56/64
Gesamt-Schalldruckpegel <sup>3</sup>	ni / mi / ho	dB(A)	25/38/51	25/38/51	22/41/50	20/35/43	21/42/48	23/45/49	31/45/50	42/47/55
<b>Ventilator</b>										
Anzahl			1	1	1	2	2	2	2	3
Luftmenge	ni / mi / ho	m³/h	108/228/417	98/234/413	145/380/585	170/412/678	203/645/816	245/737/912	350/850/1.050	685/927/1.398
Filter			G2	G2	G2	G2	G2	G2	G2	G2
<b>Elektrische Daten</b>										
Spannungsversorgung		V / Ph / Hz	230 / 1 / 50	230 / 1 / 50	230 / 1 / 50	230 / 1 / 50	230 / 1 / 50	230 / 1 / 50	230 / 1 / 50	230 / 1 / 50
Leistungsaufnahme	ni / mi / ho	W	5/11/41	5/13/41	4/16/42	2/13/43	4/24/46	2/30/54	11/44/77	23/42/108
<b>Wasseranschlüsse</b>										
Typ			Witworth-Rohr- innengewinde	Witworth-Rohr- innengewinde	Witworth-Rohr- innengewinde	Witworth-Rohr- innengewinde	Witworth-Rohr- innengewinde	Witworth-Rohr- innengewinde	Witworth-Rohr- innengewinde	Witworth-Rohr- innengewinde
Wasseranschlüsse	Zoll		1/2	1/2	1/2	1/2	1/2	1/2	3/4	3/4
<b>Abmessungen und Gewichte</b>										
Abmessungen	H x B x T	mm	225 x 766 x 477	225 x 766 x 477	225 x 951 x 477	225 x 1.136 x 477	225 x 1.321 x 477	225 x 1.506 x 477	225 x 1.319 x 477	225 x 1.506 x 477
Gewicht	2-/4-Leiter-M.	kg	19/20	19/20	22/23	27/29	30/32	35/37	35/37	47/49

1) Nennbedingungen gemäß Eurovent-Standard – Raumluft: 27 °C TK / 19 °C FK; Wasserein-/austritt: 7 / 12 °C.

2) Nennbedingungen – Raumluft: 20 °C; Wasserein-/austritt: 50 / 45 °C.

3) Die Schalldruckpegel basieren auf den Lärmbewertungskurven (NR-Kurven) eines Raums mit 100 m³ Rauminhalt und 0,5 Sekunden Nachhallzeit.

Hinweis: Hersteller der Gebläsekonvektoren ist Systemair.

Zubehör	
<b>PAW-FC-9077C</b>	Kabelfernbedienung für Gebläsekonvektoren (für 2-Leiter-Modelle mit EC-Ventilator)
<b>PAW-FC-2WY-11/55-1</b>	2-Wege-Ventil mit eigener Kondensatwanne für 2-Leiter-Modelle T010 – 060
<b>PAW-FC-2WY-65/90-1</b>	2-Wege-Ventil mit eigener Kondensatwanne für 2-Leiter-Modelle T070 – 080

Zubehör	
<b>PAW-FC-3WY-11/55-1</b>	3-Wege-Ventil mit eigener Kondensatwanne für 2-Leiter-Modelle T010 – 060
<b>PAW-FC-3WY-65/90-1</b>	3-Wege-Ventil mit eigener Kondensatwanne für 2-Leiter-Modelle T070 – 080

## Produkt Highlights

- Kühlleistung: 0,5 bis 9,6 kW
- Heizleistung: 0,6 bis 13,6 kW
- EC-Ventilatoren mit geringem Energiebedarf

## Wichtigste Merkmale und Zubehör

- Serviceseite links oder rechts wählbar
- Einfache Montage
- Sehr niedriger Schallpegel
- 2- oder 3-Wege-Ventile als Zubehör lieferbar
- Zusatz-Kondensatwanne
- Abnehmbares Gitter am Lufteintritt
- G2-Filter integriert

Betriebsbereichsgrenzwerte	
Wasservorlauftemperatur	5 bis 90 °C
Raumtemperatur	5 bis 32 °C



ErP 2018: Konform mit den seit 2018 geltenden Anforderungen der EU-Verordnung 2016/2281 zur Durchführung der Ökodesign-Richtlinie (ErP).



Gebläsekonvektor-Truhen mit Verkleidung (AC)



Optionale Bedieneinheit: Kabelfernbedienung PAW-FC-903TC



Optionale Bedieneinheit: Kabelfernbedienung mit erweiterten Funktionen PAW-FC-RC1

Serviceseite links		(PAW-...)	FC2A-P010L	FC2A-P020L	FC2A-P030L	FC2A-P040L	FC2A-P050L	FC2A-P060L	FC2A-P070L	FC2A-P080L
Serviceseite rechts		(PAW-...)	FC2A-P010R	FC2A-P020R	FC2A-P030R	FC2A-P040R	FC2A-P050R	FC2A-P060R	FC2A-P070R	FC2A-P080R
Gesamt-Kühlleistung <sup>1</sup>	ni / mi / ho	kW	0,7/1,0/1,5	0,7/1,2/1,7	1,0/2,0/2,5	1,2/2,4/3,2	1,7/3,2/4,6	2,7/4,6/5,8	3,4/6,1/7,3	4,6/6,1/8,1
Sensible Kühlleistung <sup>1</sup>	ni / mi / ho	kW	0,5/0,8/1,1	0,6/0,9/1,3	0,8/1,5/1,9	0,9/1,8/2,3	1,2/2,2/3,3	1,9/3,3/4,5	2,4/4,3/5,1	3,4/4,6/6,3
Wasservolumenstrom	ni / mi / ho	l/h	124/172/250	127/213/289	172/341/430	206/413/547	296/544/798	466/784/1.003	587/1.058/1.252	798/1.048/1.400
Wassers. Druckverlust	ni / mi / ho	kPa	10,7/19,5/39,2	1,9/3,9/6,3	6,3/19,3/28,8	5,4/17,1/28,0	7,5/22,8/46,9	13,9/37,4/60,2	4,8/15,4/21,5	11,9/19,3/32,5
Heizleistung <sup>2</sup>	ni / mi / ho	kW	0,9/1,4/2,0	0,9/1,5/2,2	1,3/2,4/3,1	1,4/2,9/4,0	2,1/4,1/5,7	3,1/5,3/7,1	4,3/7,9/9,3	5,9/8,1/11,6
<b>Schallpegel</b>										
Gesamt-Schallleistungspegel	ni / mi / ho	dB(A)	33/40/49	31/43/50	30/45/52	30/44/51	34/46/56	38/51/58	43/56/61	50/55/64
Gesamt-Schalldruckpegel <sup>3</sup>	ni / mi / ho	dB(A)	24/31/40	22/34/41	21/36/43	21/35/42	25/37/47	29/42/49	34/47/52	41/46/55
<b>Ventilator</b>										
Anzahl			1	1	1	2	2	2	2	3
Luftmenge	ni / mi / ho	m³/h	111/190/283	105/179/265	138/274/390	173/357/499	253/486/716	350/640/933	480/893/1.064	660/936/1.397
Filter			G2	G2	G2	G2	G2	G2	G2	G2
<b>Elektrische Daten</b>										
Spannungsversorgung		V / Ph / Hz	230 / 1 / 50	230 / 1 / 50	230 / 1 / 50	230 / 1 / 50	230 / 1 / 50	230 / 1 / 50	230 / 1 / 50	230 / 1 / 50
Leistungsaufnahme	ni / mi / ho	W	13/24/36	10/18/29	16/37/45	15/37/56	28/55/72	37/75/105	53/100/147	90/112/188
<b>Wasseranschlüsse</b>										
Typ			Witworth-Rohr- innengewinde	Witworth-Rohr- innengewinde	Witworth-Rohr- innengewinde	Witworth-Rohr- innengewinde	Witworth-Rohr- innengewinde	Witworth-Rohr- innengewinde	Witworth-Rohr- innengewinde	Witworth-Rohr- innengewinde
Wasseranschlüsse	Zoll		1/2	1/2	1/2	1/2	1/2	1/2	3/4	3/4
<b>Abmessungen und Gewichte</b>										
Abmessungen <sup>4</sup>	H x B x T	mm	477 x 225 x 766	766 x 225 x 477	477 x 225 x 951	477 x 225 x 1.136	477 x 225 x 1.321	477 x 225 x 1.506	575 x 225 x 1.319	575 x 225 x 1.506
Gewicht		kg	19	19	22	27	30	35	35	47

1) Nennbedingungen gemäß Eurovent-Standard – Raumluft: 27 °C TK / 19 °C FK; Wasserein-/austritt: 7 / 12 °C.  
 2) Nennbedingungen – Raumluft: 20 °C; Wasserein-/austritt: 50 / 45 °C.  
 3) Die Schalldruckpegel basieren auf den Lärmbewertungskurven (NR-Kurven) eines Raums mit 100 m³ Rauminhalt und 0,5 Sekunden Nachhallzeit.  
 4) Ohne Standfüße.

Hinweis: Hersteller der Gebläsekonvektoren ist Systemair.

Zubehör	
<b>PAW-FC-RC1</b>	Kabelfernbedienung mit erweiterten Funktionen für Gebläsekonvektoren (für 2-Leiter-Modelle mit AC-Ventilatoren)
<b>PAW-FC-903TC</b>	Kabelfernbedienung für Gebläsekonvektoren (für 2-Leiter-Modelle mit AC-Ventilator)
<b>PAW-FC-2WY-11/55-1</b>	2-Wege-Ventil mit eigener Kondensatwanne für 2-Leiter-Modelle P010 – 060

Zubehör	
<b>PAW-FC-2WY-65/90-1</b>	2-Wege-Ventil mit eigener Kondensatwanne für 2-Leiter-Modelle P070 – 080
<b>PAW-FC-3WY-11/55-1</b>	3-Wege-Ventil mit eigener Kondensatwanne für 2-Leiter-Modelle P010 – 060
<b>PAW-FC-3WY-65/90-1</b>	3-Wege-Ventil mit eigener Kondensatwanne für 2-Leiter-Modelle P070 – 080

Produkt Highlights

- Kühlleistung: 0,7 bis 8,1 kW
- Heizleistung: 0,7 bis 10,3 kW
- AC-Ventilatormotoren mit 5 Drehzahlstufen

Wichtigste Merkmale und Zubehör

- Serviceseite links oder rechts wählbar
- Einfache Montage
- Sehr niedriger Schallpegel
- 2- oder 3-Wege-Ventile als Zubehör lieferbar
- Zusatz-Kondensatwanne
- Abnehmbares Gitter am Lufteintritt
- G2-Filter integriert
- Standfüße (PAW-SFS) für Gebläsekonvektor-Truhen als Zubehör lieferbar

Betriebsbereichsgrenzwerte	
Wasservorlauftemperatur	5 bis 90 °C
Raumtemperatur	5 bis 32 °C



ErP 2018: Konform mit den seit 2018 geltenden Anforderungen der EU-Verordnung 2016/2281 zur Durchführung der Ökodesign-Richtlinie (ErP).





## Gebläsekonvektor-Truhen mit Verkleidung (EC)



Optionale Bedieneinheit:  
Kabelfernbedienung für  
Modelle mit EC-Ventilator  
PAW-FC-907TC

Serviceseite links		(PAW-...)	FC2E-P010L	FC2E-P020L	FC2E-P030L	FC2E-P040L	FC2E-P050L	FC2E-P060L	FC2E-P070L	FC2E-P080L
Serviceseite rechts		(PAW-...)	FC2E-P010R	FC2E-P020R	FC2E-P030R	FC2E-P040R	FC2E-P050R	FC2E-P060R	FC2E-P070R	FC2E-P080R
Gesamt-Kühlleistung <sup>1</sup>	ni / mi / ho	kW	0,6/1,2/2,1	0,6/1,4/2,4	0,9/2,1/3,1	1,3/2,9/4,2	1,3/4,0/5,0	2,0/4,5/5,2	2,7/5,9/6,9	5,1/6,5/8,8
Sensible Kühlleistung <sup>1</sup>	ni / mi / ho	kW	0,5/1,1/1,9	0,5/1,1/1,9	0,6/1,6/2,4	1,0/2,1/3,0	1,1/3,0/3,7	1,4/3,5/4,0	2,0/4,3/5,2	3,7/4,8/6,6
Wasservolumenstrom	ni / mi / ho	l/h	107/210/356	110/237/406	148/354/532	230/506/722	231/685/743	341/767/800	463/1.008/1.098	879/1.111/1.254
Wassers. Druckverlust	ni / mi / ho	kPa	8,2/28,2/76,9	1,5/4,6/11,0	5,0/20,5/42,1	6,4/24,4/46,3	4,9/35,1/41,0	7,8/35,8/38,8	3,0/14,0/16,6	14,1/21,4/26,6
Heizleistung <sup>2</sup>	ni / mi / ho	kW	0,8/1,6/2,9	0,9/1,9/3,3	1,0/2,2/3,4	1,4/3,0/5,3	1,7/5,2/5,5	2,3/5,9/6,1	3,8/7,3/8,2	6,2/8,0/9,3
<b>Schallpegel</b>										
Gesamt-Schallleistungspegel	ni / mi / ho	dB(A)	34/47/60	34/47/60	31/50/59	29/44/52	30/51/57	32/54/58	40/54/59	51/56/64
Gesamt-Schalldruckpegel <sup>3</sup>	ni / mi / ho	dB(A)	25/38/51	25/38/51	22/41/50	20/35/43	21/42/48	23/45/49	31/45/50	42/47/55
<b>Ventilator</b>										
Anzahl			1	1	1	2	2	2	2	3
Luftmenge	ni / mi / ho	m³/h	108/228/417	98/234/413	145/380/585	170/412/678	203/645/816	245/737/912	350/850/1.050	685/927/1.398
Filter			G2	G2	G2	G2	G2	G2	G2	G2
<b>Elektrische Daten</b>										
Spannungsversorgung		V / Ph / Hz	230 / 1 / 50	230 / 1 / 50	230 / 1 / 50	230 / 1 / 50	230 / 1 / 50	230 / 1 / 50	230 / 1 / 50	230 / 1 / 50
Leistungsaufnahme	ni / mi / ho	W	5/11/41	5/13/41	4/16/42	2/13/43	4/24/46	2/30/54	11/44/77	23/42/108
<b>Wasseranschlüsse</b>										
Typ			Witworth-Rohr- innengewinde	Witworth-Rohr- innengewinde	Witworth-Rohr- innengewinde	Witworth-Rohr- innengewinde	Witworth-Rohr- innengewinde	Witworth-Rohr- innengewinde	Witworth-Rohr- innengewinde	Witworth-Rohr- innengewinde
Wasseranschlüsse	Zoll		1/2	1/2	1/2	1/2	1/2	1/2	3/4	3/4
<b>Abmessungen und Gewichte</b>										
Abmessungen <sup>4</sup>	H x B x T	mm	477 x 225 x 766	766 x 225 x 477	477 x 225 x 951	477 x 225 x 1.136	477 x 225 x 1.321	477 x 225 x 1.506	575 x 225 x 1.319	575 x 225 x 1.506
Gewicht		kg	19	19	22	27	30	35	35	47

1) Nennbedingungen gemäß Eurovent-Standard – Raumluft: 27 °C TK / 19 °C FK; Wasserein-/austritt: 7 / 12 °C.

2) Nennbedingungen – Raumluft: 20 °C; Wasserein-/austritt: 50 / 45 °C.

3) Die Schalldruckpegel basieren auf den Lärmbewertungskurven (NR-Kurven) eines Raums mit 100 m³ Rauminhalt und 0,5 Sekunden Nachhallzeit.

4) Ohne Standfüße.

Hinweis: Hersteller der Gebläsekonvektoren ist Systemair.

Zubehör	
<b>PAW-FC-907TC</b>	Kabelfernbedienung für Gebläsekonvektoren (für 2-Leiter-Modelle mit EC-Ventilator)
<b>PAW-FC-2WY-11/55-1</b>	2-Wege-Ventil mit eigener Kondensatwanne für 2-Leiter-Modelle P010 – 060
<b>PAW-FC-2WY-65/90-1</b>	2-Wege-Ventil mit eigener Kondensatwanne für 2-Leiter-Modelle P070 – 080

Zubehör	
<b>PAW-FC-3WY-11/55-1</b>	3-Wege-Ventil mit eigener Kondensatwanne für 2-Leiter-Modelle P010 – 060
<b>PAW-FC-3WY-65/90-1</b>	3-Wege-Ventil mit eigener Kondensatwanne für 2-Leiter-Modelle P070 – 080

## Produkt Highlights

- Kühlleistung: 0,5 bis 9,6 kW
- Heizleistung: 0,6 bis 13,6 kW
- EC-Ventilatoren mit geringem Energiebedarf

## Wichtigste Merkmale und Zubehör

- Serviceseite links oder rechts wählbar
- Einfache Montage
- Sehr niedriger Schallpegel
- 2- oder 3-Wege-Ventile als Zubehör lieferbar
- Zusatz-Kondensatwanne
- Abnehmbares Gitter am Lufteintritt
- G2-Filter integriert
- Standfüße (PAW-SFS) für Gebläsekonvektor-Truhen als Zubehör lieferbar

Betriebsbereichsgrenzwerte	
Wasservorlauftemperatur	5 bis 90 °C
Raumtemperatur	5 bis 32 °C



ErP 2018: Konform mit den seit 2018 geltenden Anforderungen der EU-Verordnung 2016/2281 zur Durchführung der Ökodesign-Richtlinie (ErP).

Gebläsekonvektor-Wandgeräte (AC)



Optionale Bedieneinheit:  
Kabelfernbedienung  
PAW-FC-903TC



Optionale Bedieneinheit:  
Kabelfernbedienung mit  
erweiterten Funktionen  
PAW-FC-RC1



Kabellose Fernbedienung  
(bei PAW-\*\*\*IR-Modellen  
im Lieferumfang enthal-  
ten)  
Infrarot-Fernbedienung

	ohne integr. IR-Empfänger	PAW-FC2A-K007	PAW-FC2A-K009	PAW-FC2A-K018	PAW-FC2A-K022	
	mit integr. IR-Empfänger	PAW-FC2A-K007IR	PAW-FC2A-K009IR	PAW-FC2A-K018IR	PAW-FC2A-K022IR	
Gesamt-Kühlleistung <sup>1</sup>	ni / mi / ho	kW	1,0/1,3/1,7	1,6/1,7/2,4	2,8/3,0/3,5	2,9/3,1/3,9
Sensible Kühlleistung <sup>1</sup>	ni / mi / ho	kW	0,7/1,0/1,2	1,2/1,3/1,9	2,1/2,3/2,7	2,3/2,5/3,1
Wasservolumenstrom	ni / mi / ho	l/h	172/231/287	270/291/418	483/508/609	502/535/669
Wassers. Druckverlust	ni / mi / ho	kPa	18,6/24,9/30,9	18,5/27,0/40,0	34,6/41,3/55,6	37,2/33,7/45,2
Heizleistung <sup>2</sup>	ni / mi / ho	kW	1,4/1,7/2,0	1,7/2,0/2,7	2,9/3,2/4,0	3,1/3,7/4,4
<b>Schallpegel</b>						
Schallleistungspegel (hoch)	ni / mi / ho	dB(A)	45/49/51	47/52/57	49/53/59	56/59/63
Schalldruckpegel <sup>3</sup>	ni / mi / ho	dB(A)	32/36/38	34/39/44	40/43/46	43/46/50
<b>Ventilator</b>						
Anzahl			1	1	1	1
Luftmenge	ni / mi / ho	m³/h	282/321/360	367/413/551	532/592/680	617/709/850
Filter			G1	G1	G1	G1
<b>Elektrische Daten</b>						
Spannungsversorgung		V / Ph / Hz	230 / 1 / 50	230 / 1 / 50	230 / 1 / 50	230 / 1 / 50
Absicherung		A	3	3	3	3
Leistungsaufnahme	ni / mi / ho	W	39/42/62	30/47/59	44/50/55	50/55/70
<b>Wasseranschlüsse</b>						
Typ			Witworth-Rohrinnengewinde	Witworth-Rohrinnengewinde	Witworth-Rohrinnengewinde	Witworth-Rohrinnengewinde
Wasseranschlüsse		Zoll	1/2	1/2	1/2	1/2
<b>Abmessungen und Gewichte</b>						
Abmessungen	H x B x T	mm	275x180x845	275x180x845	298x200x940	298x200x940
Gewicht		kg	11	11	13	13

1) Nennbedingungen gemäß Eurovent-Standard – Raumluft: 27 °C TK / 19 °C FK; Wasserein-/austritt: 7 / 12 °C.

2) Nennbedingungen gemäß Eurovent-Standard – Raumluft: 20 °C; Wasserein-/austritt: 45 / 40 °C.

3) Die Schalldruckpegel gelten für 100 m³ Rauminhalt, 0,5 Sekunden Nachhallzeit und 1 m Abstand.

Hinweis: Hersteller der Gebläsekonvektoren ist Systemair.

Zubehör	
PAW-FC-RC1	Kabelfernbedienung mit erweiterten Funktionen für Gebläsekonvektoren (für 2-Leiter-Modelle mit AC-Ventilatoren)
PAW-FC-903TC	Kabelfernbedienung für Gebläsekonvektoren (für 2-Leiter-Modelle mit AC-Ventilator)

Zubehör	
PAW-FC2-2WY-K007	2-Wege-Ventil für 2-Leiter-Modelle K007 – 022
PAW-FC2-3WY-K007	3-Wege-Ventil für 2-Leiter-Modelle K007 – 022

Produkthighlights

- 4 Baugrößen
- Kühlleistung: 1,0 bis 3,9 kW
- Heizleistung: 1,4 bis 4,1 kW
- Nur 2-Leiter-Ausführung mit AC-Ventilator

Wichtigste Merkmale und Zubehör

- 2- oder 3-Wege-Ventile als Zubehör lieferbar
- AC-Ventilatormotor mit 3 Drehzahlstufen
- Sehr leise Geräte für optimalen Komfort
- Ästhetisches Design, optimal für Anwendungen in Hotel- und Wohnräumen
- Kabellose Infrarot-Fernbedienung bei PAW-\*\*\*IR-Modellen im Lieferumfang enthalten
- Wärmeübertragerlamellen mit Hydrophil-Beschichtung für verbesserten Kondensatablauf

Betriebsbereichsgrenzwerte	
Wasservorlauftemperatur	5 bis 60 °C
Raumtemperatur	6 bis 40 °C



ErP 2018: Konform mit den seit 2018 geltenden Anforderungen der EU-Verordnung 2016/2281 zur Durchführung der Ökodesign-Richtlinie (ErP).

# Kabelfernbedienungen für Gebläsekonvektoren mit AC- bzw. EC-Ventilatoren

## Kabelfernbedienung mit erweiterten Funktionen für Gebläsekonvektoren (AC)

### PAW-FC-RC1

Dieser spezielle Regler ermöglicht einen höheren Komfort im Heizbetrieb. Mit dem zum Lieferumfang gehörenden Temperatursensor kann der Ventilatorbetrieb bei zu niedrigen Wasservorlauftemperaturen gestoppt werden, um bei Heizbetrieb kalte Zugluft zu vermeiden.

#### Vorteile:

- Für 2-Leiter- und 4-Leiter-Modelle mit AC-Ventilatoren
- Automatische Heizen/Kühlen-Umschaltung (zur Vermeidung von Zugluft)
- Raumthermostat
- 3 Ausgänge, 230-V-Relais für Ventilatorregelung
- 2 Ausgänge, 230-V-Relais für Heizen/Kühlen-Umschaltung
- Einbindung in GLT-Systeme als Modbus-RTU-Slavegerät
- 1 Digitaleingang für Anwesenheitserfassung (Kartenschalter)
- 1 Analogeingang für Temperatursensor



## Kabelfernbedienung (EC)

### PAW-FC-907TC

Der Regler in hochwertigem, elegantem Design mit hintergrundbeleuchtetem LCD-Anzeigefeld ist für die Installation in vielfältigen Umgebungen wie z. B. Büros, Hotels und privaten Wohnräumen geeignet. In Kombination mit den Gebläsekonvektor-Modellen mit EC-Ventilatoren kann der Benutzer die Vorteile einer höheren Leistung und besseren Effizienz für Energieeinsparungen voll ausnutzen.

#### Vorteile:

- Für 2-Leiter- und 4-Leiter-Modelle mit EC-Ventilatoren
- Hintergrundbeleuchtete LCD-Anzeige mit Touch-Tasten
- Möglichkeit zum Einstellen der Ausgangssignalspannung für die Drehzahlstufen
- Energiesparbetrieb
- Einbindung in GLT-System über Modbus
- 1 Digitaleingang für Anwesenheitserfassung (Kartenschalter)



## Kabelfernbedienung (AC)

### PAW-FC-903TC

Der Regler verfügt über alle Funktionen für die Regelung von 2-Leiter-Modellen mit AC-Ventilatoren. Mit seiner großen LCD-Anzeige und dem klar strukturierten Tastenfeld ist er intuitiv zu bedienen und in vielfältigen Umgebungen einsetzbar.

#### Vorteile:

- Nur für 2-Leiter-Modelle mit AC-Ventilator
- Hintergrundbeleuchtete LCD-Anzeige
- 3-stufige Ventilator Drehzahlregelung
- Energiesparbetrieb



# Warmwasserspeicher

## Aquarea Tank

Der Aquarea Tank ist eine Kombination aus Warmwasserspeicher und Pufferspeicher. Der Speicher wurde von Panasonic speziell für Nachrüstungen entwickelt, weil er schnell und einfach in Bestandssysteme integriert werden kann. Die optimale Ergänzung für Aquarea Monoblöcke. Der Speicher ist hocheffizient und leicht zu installieren – er fügt sich auch dezent in jede Einbausituation ein.

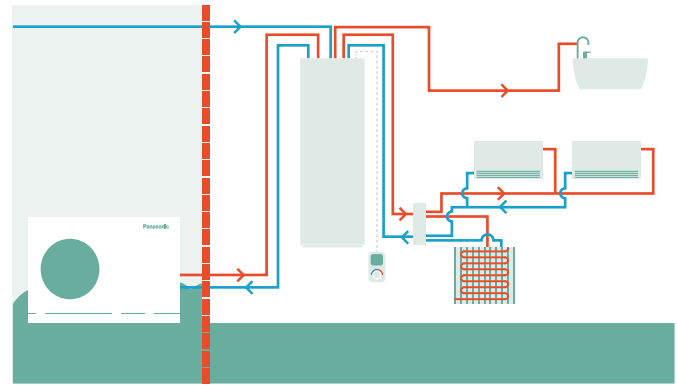

		Emailliert	
<b>Modell</b>		<b>PAW-TD20B8E3-2</b>	
Abmessungen (H x B x T)	mm	1.770 x 640 x 690	
Leergewicht	kg	150	
Speichervolumen	l	185+80	
Spannungsversorgung	V / Ph / Hz	230/1/50	
		Warmwasserspeicher	Pufferspeicher
Speichervolumen	l	185	80
Max. Betriebsdruck	MPa [bar]	0,8[8]	0,6 [6]
Drucktest	MPa [bar]	1,2[12]	0,9 [9]
Max. Betriebstemperatur	°C	90	90
Anschlüsse	mm	Ø 22	Ø 22
Material der Speicherinnenseite		Stahl (S275JR, emailliert)	Stahl (S235JRG)
Dämmung (Material / Dicke)	mm	PUR / 50	PUR / 40
Wärmeübertrager-Oberfläche	m <sup>2</sup>	2,1	—
E-Heizstab	W	3.000	—
Bereitschaftsverlust bei 65 °C <sup>1</sup>	kWh/24 h	1,3	—
<b>Energieeffizienzklasse (Skala von A+ bis F)<sup>2</sup></b>		<b>B</b>	<b>B</b>
Warmhalteverlust	W	53	46

1) Geprüft gemäß EN 12897:2006. 2) Gemäß EU-Verordnung 812/2013. Hinweis: Hersteller des Aquarea Tank (emailliert) ist Lapesa.



## Pufferspeicher

Modell		PAW-BTANK50L-2	PAW-BTANK100L	PAW-BTANK200L	PAW-BTANK300L
Nennleistung	l	48	100	199	289
Energieverluste	W	35	55	50	66
<b>Energieeffizienzklasse (Skala von A+ bis F)</b>		<b>B</b>	<b>C</b>	<b>B</b>	<b>B</b>
Material der Speicherinnenseite		Rostfreier Stahl	Rostfreier Stahl	Rostfreier Stahl	Rostfreier Stahl
Abmessungen (Höhe / Durchmesser)	mm	636 / 430	1.175 / 430	1.275 / 595	1.755 / 595
Nettogewicht	kg	17	28	47	57

Hinweise: Automatisches Entlüftungsventil und Ablaufhahn enthalten. Integrierte Tauchfühlerhülse (Fühler nicht im Lieferumfang enthalten). Hersteller der Pufferspeicher ist OSO.



## Emaillierte Warmwasserspeicher

Modell	Warmwasserspeicher (emailliert)			Warmwasserspeicher (emailliert) mit 2 Heizregistern (bivalent: Solar + Wärmepumpe)	Quadratischer Speicher	
	PAW-TA20C1E5STD	PAW-TA30C1E5STD	PAW-TA40C1E5STD	PAW-TA30C2E5STD	PAW-TA20C1E5C	
Volumen	l	200	290	380	350	200
Max. Wassertemperatur	°C	5.700	5.700	5.700	5.700	5.700
Abmessungen (Höhe / Durchmesser)	mm	1.340 / 610	1.800 / 610	1.835 / 670	1.835 / 670	1.550 x 600 x 600
Nettogewicht / Gewicht einschl. Wasserfüllung	kg	90 / 280	120 / 389	191 / 572	169 / 519	134 / 327
E-Heizstab	kW	3,00	3,00	3,00	3,00	—
Spannungsversorgung	V	230	230	230	230	—
Material der Speicherinnenseite		Emailliert	Emailliert	Emailliert	Emailliert	Emailliert
Wärmetauscher-Oberfläche	m <sup>2</sup>	1,8	2,6	3,8	3,5 / 1,2	1,83
Bereitschaftsverlust bei 65 °C <sup>1</sup>	kWh/24 h	1,37	1,61	1,76	1,76	1,37
3-Wege-Umschaltventil-Set PAW-3WYVLV-HW od. CZ-NV1		optional	optional	optional	optional	integriert
Tauchfühler mit Hülse und 20 m Anschlusskabel enthalten		ja	ja	ja	ja	ja
Energieverluste	W	57	67	73	73	57
<b>Energieeffizienzklasse (Skala von A+ bis F)</b>		<b>B</b>	<b>B</b>	<b>B</b>	<b>B</b>	<b>B</b>
Garantie auf den Innenkessel		5 Jahre	5 Jahre	5 Jahre	5 Jahre	5 Jahre
Wartung erforderlich		alle 2 Jahre	alle 2 Jahre	alle 2 Jahre	alle 2 Jahre	alle 2 Jahre

1) Dämmung geprüft gemäß EN 12897 Hinweis: Hersteller der emaillierten Speicher ist AEmail.



## Edelstahl-Warmwasserspeicher

Modell		PAW-TD20C1E5	PAW-TD30C1E5	PAW-TD30C1E5-HI
Volumen	l	192	284	280
Max. Wassertemperatur	°C	75	75	75
Abmessungen (Höhe / Durchmesser)	mm	1.270 / 595	1.750 / 595	1.750 / 595
Nettogewicht / Gewicht einschl. Wasserfüllung	kg	50 / n. n. v.	61 / n. n. v.	65 / n. n. v.
E-Heizstab	kW	1,5	1,5	1,5
Spannungsversorgung	V	230	230	230
Material der Speicherinnenseite		Rostfreier Stahl	Rostfreier Stahl	Rostfreier Stahl
Wärmetauscher-Oberfläche	m <sup>2</sup>	1,8	1,8	2,35
Bereitschaftsverlust bei 65 °C <sup>1</sup>	kWh/24 h	1,01	1,18	1,18
3-Wege-Umschaltventil-Set PAW-3WYVLV-HW od. CZ-NV1		optional	optional	optional
Tauchfühler mit Hülse und 20 m Anschlusskabel enthalten		ja	ja	ja
Energieverluste	W	42	49	49
<b>Energieeffizienzklasse (Skala von A+ bis F)</b>		<b>A</b>	<b>A</b>	<b>A</b>
Garantie		2 Jahre	2 Jahre	2 Jahre
Wartung erforderlich		Nein	Nein	Nein

1) Dämmung geprüft gemäß EN 12897. Hinweis: Hersteller der Edelstahl-Warmwasserspeicher ist OSO.

### Zubehör für Warmwasserspeicher

PAW-3WYVLV-HW 3-Wege-Ventil für Warmwasserspeicher

### Zubehör für Warmwasserspeicher

CZ-NV1 3-Wege-Umschaltventil-Set für Einbau in Hydromodul

# Kontrollierte Wohnraumlüftung

Die KWL-Anlage sorgt einerseits durch die Zufuhr gefilterter Außenluft für eine gute Raumluftqualität und verhindert andererseits durch Wärmerückgewinnung, dass Energie über die Lüftung verloren geht. KWL-Anlagen werden zur Unterstützung der Wärmehaltung eingesetzt.

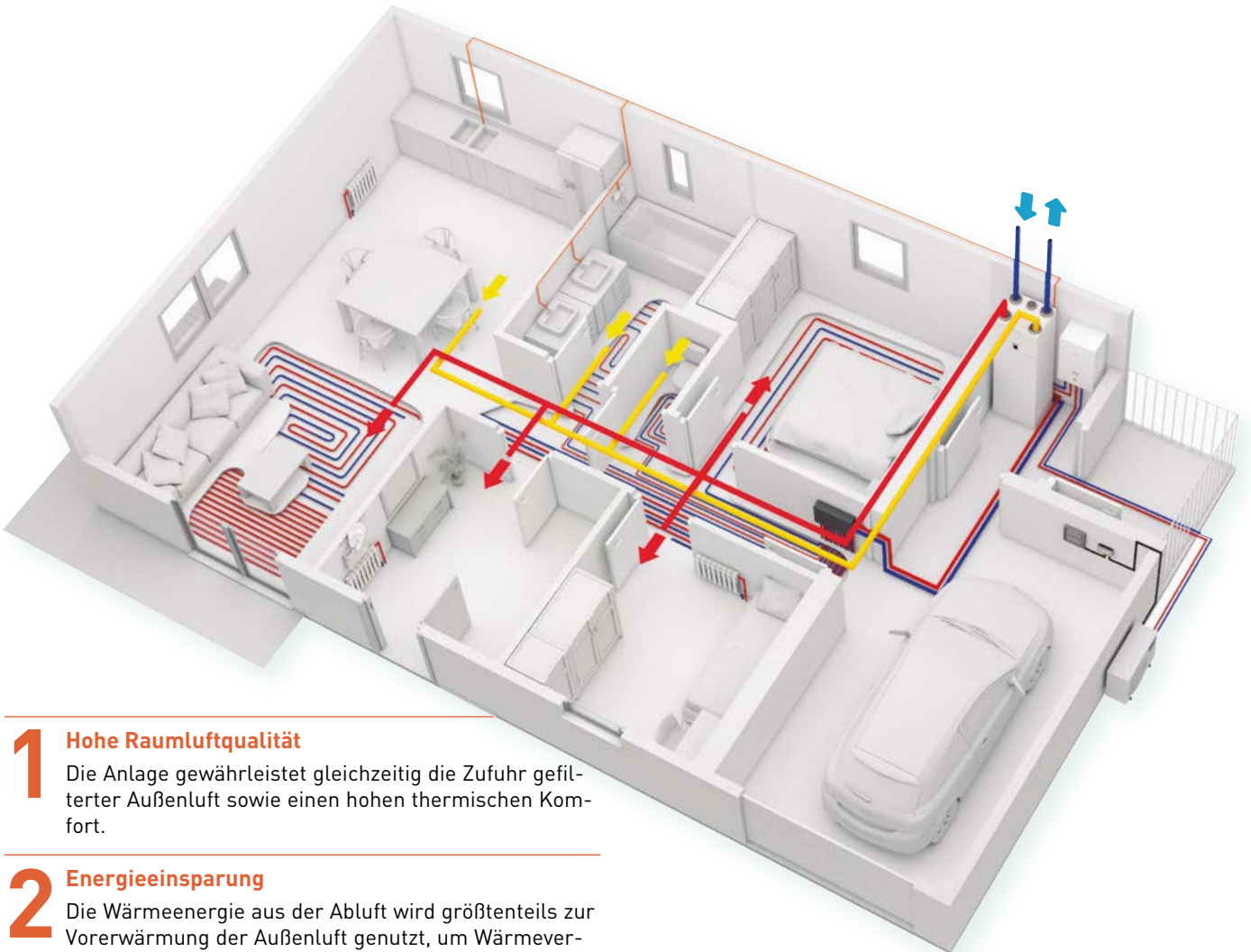

## 1 Hohe Raumluftqualität

Die Anlage gewährleistet gleichzeitig die Zufuhr gefilterter Außenluft sowie einen hohen thermischen Komfort.

## 2 Energieeinsparung

Die Wärmeenergie aus der Abluft wird größtenteils zur Vorwärmung der Außenluft genutzt, um Wärmeverluste zu vermeiden und die Heizlast des Gebäudes zu senken.

## 3 Geringer Platzbedarf

Die kompakt gebaute KWL-Anlage kann optimal platzsparend auf dem quadratischen Warmwasserspeicher PAW-TA20C1E5C oder dem Kompakt-Kombi-Hydrmodul WH-ADC0309J3E5C installiert werden.

## 4 Bequeme Bedienung

Die KWL-Anlage und eine Aquarea Wärmepumpe der H-/J-Generation können gemeinsam über die Bedieneinheit der KWL-Anlage bedient werden (optionales Zubehör erforderlich).

## AQUAREA

Die KWL-Anlage lässt sich optimal mit Panasonic Aquarea Produkten kombinieren als äußerst platzsparendes und hoch-effizientes System für Heizen, Kühlen, Lüftung und Brauchwarmwasserbereitung.



KWL-Anlage + Aquarea Kompakt-Kombi-Hydrmodul



KWL-Anlage + Quadratischer Warmwasserspeicher + Aquarea Monoblocksystem



KWL-Anlage + Quadratischer Warmwasserspeicher + Aquarea Splitsystem

Hinweis: Die KWL-Anlage lässt sich optimal auf dem quadratischen Warmwasserspeicher PAW-TA20C1E5C oder dem Kompakt-Kombi-Hydrmodul WH-ADC0309J3E5C montieren; ansonsten ist auch die Wandmontage möglich (Wandhalterungssatz PAW-VEN-WBRK erforderlich).



PAW-A2W-VENTA-R

PAW-A2W-VENTA-L



Kontrollierte Wohnraumlüftung	PAW-A2W-VENTA-R	PAW-A2W-VENTA-L
Anschlussseite Zuluftkanal	rechts	links
Nenn-Luftmenge bei 50 Pa ESP	m³/h	204
Max. Luftmenge bei 100 Pa ESP	m³/h	292
Spezif. Ventilatorleistung [SFP] bei 204 m³/h		1,24
Antrieb des Wärmeübertragerrotors	mit Drehzahlregelung	
Wärmeübertragertyp	Rotationswärmeübertrager	
Wärmerückgewinnungsgrad	84 %	
Spannungsversorgung	V / Hz	230 / 1 / 50
Leistungsaufnahme	W	176
<b>Energieeffizienzklasse (Einzelgerät)</b>	<b>A</b>	
<b>Energieeffizienzklasse (Verbund: Gerät + lokale Bedieneinheit)</b>	<b>A</b>	
Schallpegel	dB(A)	40
Abmessungen (H x B x T)	mm	450 x 598 x 500
Gewicht	kg	46
Einbauposition	vertikal	
Kanalanschlüsse	mm	DN125
Filterklasse Zuluftseite	F7/ePM <sub>10</sub> 60 %	
Filterklasse Abluftseite	M5/ePM <sub>10</sub> 50 %	
Min. Außentemperatur	°C	-20

1) Wärmerückgewinnungsgrad gemäß EN 13141-7 Hinweis: Hersteller der KWL-Anlage ist Systemair.

Zubehör	
<b>PAW-VEN-FLTKIT</b>	Zuluft- und Abluftfiltersatz
<b>PAW-VEN-ACCPCB</b>	Optionale Zusatzplatte für erweiterte Funktionen
<b>PAW-VEN-DPL</b>	Bedieneinheit mit Touchscreen von HRV. Weißer Rahmen (Kabel muss separat bestellt werden)
<b>PAW-VEN-CBLEXT12</b>	Kabel mit Stecker (Typ CE und CD, 12 m) für elektrischen Anschluss der Bedieneinheit am Gerät
<b>PAW-VEN-DIVPLG</b>	Doppelstecker (Typ CE oder CD) für Anschluss mehrerer Bedieneinheiten an ein Gerät

Zubehör	
<b>PAW-VEN-DPLBOX</b>	Wandmontagesatz (Unterputzdose) für Bedieneinheit mit Touchscreen von HRV
<b>PAW-VEN-S-CO2RH-W</b>	CO <sub>2</sub> - und Feuchte-Sensor für Wandmontage
<b>PAW-VEN-S-CO2-W</b>	CO <sub>2</sub> -Sensor für Wandmontage
<b>PAW-VEN-S-CO2-D</b>	CO <sub>2</sub> -Sensor für Luftkanalmontage
<b>PAW-VEN-WBRK</b>	Wandhalterungssatz für Wandmontage des Geräts
<b>PAW-VEN-HTR06</b>	Heizelement [0,6 kW] für Luftkanalmontage (inkl. Relais)
<b>PAW-VEN-HTR12</b>	Heizelement [1,2 kW] für Luftkanalmontage (inkl. Relais)

### Wichtigste Merkmale der KWL-Anlage

- Ausgelegt für Wohnflächen von ca. 140 m<sup>2</sup>
- Hocheffizienter Rotationswärmeübertrager mit EC-Ventilatoren
- Feuchterückgewinnungsfunktion, um das Kondensationspotenzial der Zuluft im Winter zu minimieren
- Möglichkeit zur Leistungssteuerung mit dem im Abluftstrom montierten Feuchtesensor
- Einfache Bedienung und Konfiguration durch Touchdisplay und Inbetriebnahmeassistenten
- GLT-Einbindung über Modbus RS-485
- Möglichkeit zur Bedienung einer Aquarea Wärmepumpe der H- oder J-Generation mit der Bedieneinheit von PAW-A2W-VENTA (PAW-AW-MBS-H und PAW-VEN-ACCPCB erforderlich)

### Benutzerfreundliche Bedieneinheit

Alle Einstellungen und Funktionen sind über die Bedieneinheit auf der Vorderseite zugänglich. Außerdem ist der Anschluss einer oder mehrerer separater Bedieneinheiten möglich.

- Leicht bedienbarer, farbiger Touchscreen
- Auswahl zwischen manuellem und automatischem Betrieb oder einer der vordefinierten Anwenderfunktionen möglich

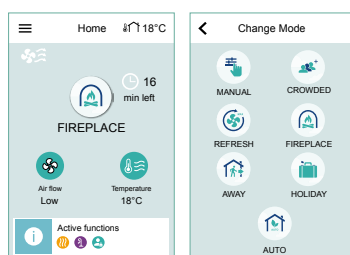

- Bei Kombination von PAW-A2W-VENTA mit einer Aquarea Wärmepumpe der H- oder J-Generation werden die Regelungsoptionen der Wärmepumpe auf einer eigenen Registerkarte auf dem Startbildschirm der Bedieneinheit angezeigt

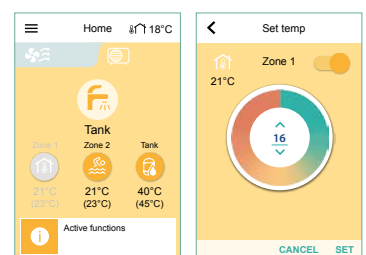

# Brauchwasser-Wärmepumpen

Brauchwasser-Wärmepumpen sind eine besonders für Eigenheime geeignete effiziente Warmwasserlösung.



## Wärmepumpen zur effizienten Brauchwarmwasserbereitung

Die Modelle für Wandmontage haben ein Volumen von 100 bzw. 150 Liter, während die Modelle für Bodenaufstellung ein Fassungsvermögen von 200 bis 270 Liter haben. Besonders energieeffizient ist das 270-Liter-Modell mit zweitem Wärmeübertrager für die Einbindung einer Solaranlage.

- Brauchwasser-Wärmepumpen mit Energieeffizienzklasse A+
- Bis zu 72 % geringerer Energieverbrauch als bei direkt elektrisch betriebenen Warmwassergeräten
- Einfache Installation
- FCKW-freier, umweltfreundlicher Warmwasserbereiter

## 1 Sparsamer Energieverbrauch

- Digitale Bedieneinheit mit Energieverbrauchsanzeige
- Einbindung einer Photovoltaik-Anlage möglich
- Anschluss von Außenluftkanälen möglich
- Bivalenzbetrieb mit Heizkessel/Solaranlage möglich (nur PAW-DHW270C1F)

## 2 Komfort

- Unterschiedliche, auf individuellen Bedarf abgestimmte Betriebsarten
- Intelligenter Automatikbetrieb: Solltemperatur wird anhand des individuellen Warmwasserverbrauchs automatisch ermittelt
- Weitere Betriebsarten für Turbobetrieb, Energiesparbetrieb und Abwesenheit

## 3 Zuverlässigkeit

- Besonders robuste und hochwertige Emaillierung der Speicherinnenseite
- Überdruckventil zur Sicherheit bei Fehlfunktionen oder Druckanstieg
- Dielektrische Rohrverschraubung zur Vermeidung von Korrosion
- Spezielle Dichtlippe zur Vermeidung von Rostbildung am Flansch





Modell		Modelle für Wandmontage		Modelle für Bodenaufstellung		
		PAW-DHW100W-1	PAW-DHW150W-1	PAW-DHW200F	PAW-DHW270F	PAW-DHW270C1F
Volumen	l	100	150	200	270	263
Abmessungen (H x B x T)	mm	1.209 x 522 x 538	1.527 x 522 x 538	1.617 x 620 x 665	1.957 x 620 x 665	1.957 x 620 x 665
Nettogewicht	kg	57	66	80	92	111
Warm-/Kaltwasseranschluss		¾" (Außengew.)	¾" (Außengew.)	¾" (Außengew.)	¾" (Außengew.)	¾" (Außengew.)
Korrosionsschutz		Magnesium-Schutzanode	Magnesium-Schutzanode	Magnesium-Schutzanode	Magnesium-Schutzanode	Magnesium-Schutzanode
Wasserseitiger Nenn-Betriebsdruck	MPa (bar)	0,8(8)	0,8(8)	0,8(8)	0,8(8)	0,8(8)
Spannungsversorgung	V / Hz	230/50	230/50	230/50	230/50	230/50
Max. Gesamtleistungsaufnahme	W	1.550	1.950	2.300	2.300	2.300
Max. Leistungsaufnahme Wärmepumpe	W	350	350	700	700	700
Leistungsaufnahme E-Heizstab	W	1.200	1.600	1.600	1.600	1.600
Einstellbereich Wassertemperatursollwert	°C	50 – 62	50 – 62	50 – 62	50 – 62	50 – 62
Betriebsbereich Wärmepumpe Außentemperatur	°C	-5/ +43	-5/ +43	-5/ +43	-5/ +43	-5/ +43
Durchmesser Kanalanschluss	mm	125	125	160	160	160
Luftmenge (ohne Kanalanschluss) bei Drehzahl 1 (ni) / 2 (ho)	m³/h	160	160	310/390	310/390	310/390
Zulässiger Druckverlust des Luftvolumenstroms (ohne Leistungsminderung)	Pa	70	70	25	25	25
Schallleistungspegel <sup>1</sup>	dB(A)	45	45	53	53	53
Vorgefüllte Kältemittelmenge	kg	0,52 (R134a)	0,58 (R134a)	0,80 (R513A)	0,86 (R513A)	0,86 (R513A)
CO <sub>2</sub> -Äquivalent	t	0,74 (R134a)	0,83 (R134a)	0,50 (R513A)	0,54 (R513A)	0,54 (R513A)
Kältemittelmenge pro Volumen	kg/l	0,0052	0,0039	0,0040	0,0032	0,0032
Mischwassermenge bei 40 °C: V40td	l	151,0	182,0	265,5	361,2	357,9
Schallleistungspegel (ErP) <sup>2</sup>	dB(A)	45	45	53	53	53
Energieeffizienzklasse (Skala von A+ bis F)		A+	A+	A+	A+	A+
PV-Anlage anschließbar		ja	ja	ja	ja	ja
Anschluss d. zweiten Wärmeübertragers		—	—	—	—	1" (Außengew.)
Oberfläche d. zweiten Wärmeübertragers	m²	—	—	—	—	1,2
Garantie auf den Innenkessel		5 Jahre	5 Jahre	5 Jahre	5 Jahre	5 Jahre
<b>Leistung bei 7 °C Außentemperatur</b>		<b>(EN 16147) m. Kanalanschluss bei 25 Pa ESP</b>		<b>(CDC LCIE 103-15/C) m. Kanalanschluss bei 30 Pa ESP<sup>3</sup></b>		
COP / Lastprofil		2,66 / M	3,05 / L	2,81 / L	3,16 / XL	3,05 / XL
Leistung im Bereitschaftsmodus (P <sub>es</sub> )	W	18	24	32	29	33
Aufheizzeit (t <sub>h</sub> )	h:min	6:47	10:25	7:11	10:39	11:04
Warmwasser-Referenztemperatur (T <sub>ref</sub> )	°C	52,7	53,2	52,7	53,1	52,9
Luftmenge	m³/h	140	110	320	320	320
<b>Leistung bei 15 °C Außentemperatur gem. EN 16147</b>						
COP / Lastprofil		2,88 / M	3,28 / L	3,05 / L	3,61 / XL	3,44 / XL
Leistung im Bereitschaftsmodus (P <sub>es</sub> )	W	19	25	30	30	33
Aufheizzeit (t <sub>h</sub> )	h:min	6:07	9:29	6:24	8:34	8:40
Warmwasser-Referenztemperatur (T <sub>ref</sub> )	°C	52,6	53,4	52,8	53,0	53,1
Luftmenge	m³/h	140	110	320	320	320

1) Gemäß DIN EN ISO 3744. 2) Gemäß den in EN 16147 beschriebenen Bedingungen. 3) Leistung des Warmwasserbereiters bei Wassererwärmung von 10 °C auf T<sub>ref</sub> gemäß den Anforderungen der französischen Zertifizierungsstelle LCIE (Laboratoire central des industries électriques) für das Gütesiegel „NF“ für eigenständige Warmwasserbereiter mit Wärmepumpe: CDC LCIE 103-15C (basierend auf EN 16147).

Hinweis: Hersteller der Brauchwasser-Wärmepumpe ist S.A.T.E.

#### Zubehör





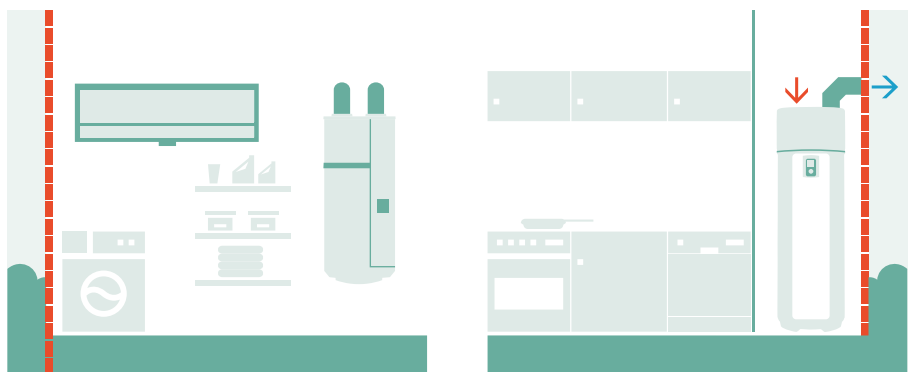

**PAW-DHW-STAND** Montagegestell für wandmontierte Brauchwasser-Wärmepumpenmodelle

## Platzsparende Montage

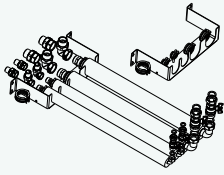
Flexible Installation in jeder Einbausituation, besonders geeignet für kleine Räume, niedrige Decken und Ecken.

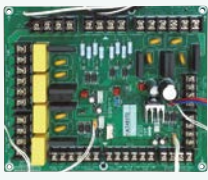

# Zubehör und Steuerungen

Zubehör für Aquarea Kombi-Hydrumodule	Zubehör für Außengeräte		
 <p><b>Flexible Leitungen und Wandmontageplatte für das Kombi-Hydrumodul der J- und H-Generation (jedoch nicht kompatibel mit Kompakt-Kombi-Hydrumodul WH-ADC0309J3E5C)</b></p> <p>----- PAW-ADC-PREKIT-1</p>	 <p><b>Kondensat-Auffangwanne, passend zu Untergestell für Außengeräte (PAW-GRDSTD40)</b></p> <p>----- PAW-WTRAY</p>	 <p><b>Untergestell für Außengeräte</b> Abmessungen (H x B x T): 400 x 900 x 400 mm</p> <p>----- PAW-GRDSTD40</p>	 <p><b>Dämpfungssockel-Set für Außengeräte</b> Abmessungen (H x B x T): 600 x 95 x 130 mm Tragfähigkeit: 500 kg</p> <p>----- PAW-GRDBSE20</p>
<p><b>Optionale Zusatzplatten für erweiterte Systemfunktionen</b></p>  <p><b>Zusatzplatte für erweiterte Reglerfunktionalität (für Geräte der J- und H-Generation)</b></p> <p>----- CZ-NS4P</p>	 <div style="display: flex; justify-content: space-between;"> <div data-bbox="435 1003 949 1182"> <p><b>Design-Schutzhaube für einphasige Aquarea Split-Wärmepumpen mit 1 Ventilator (7 und 9 kW), Abmessungen (H x B x T): 1.066 x 1.203,5 x 902 mm (Dämpfungssockel sind für Verwendung von Schutzhauben nicht erforderlich)</b></p> <p>----- PAW-A2W-HB3-SC</p> </div> <div data-bbox="949 1003 1477 1182"> <p><b>Design-Schutzhaube für einphasige Aquarea LT Monoblock-Wärmepumpen (5 – 7 kW), Abmessungen (H x B x T): 1.082,4 x 1.586,5 x 955 mm (Dämpfungssockel sind für Verwendung von Schutzhauben nicht erforderlich)</b></p> <p>----- PAW-A2W-HB2-SC</p> </div> </div> <div style="display: flex; justify-content: space-between;"> <div data-bbox="435 1189 949 1368"> <p><b>Design-Schutzhaube für dreiphasige Aquarea Split-Wärmepumpen mit 2 Ventilatoren (9 bis 16 kW), Abmessungen (H x B x T): 1.611 x 1.203,5 x 902 mm (Dämpfungssockel sind für Verwendung von Schutzhauben nicht erforderlich)</b></p> <p>----- PAW-A2W-HB4-SC</p> </div> <div data-bbox="949 1189 1477 1368"> <p><b>Design-Schutzhaube für dreiphasige Aquarea T-CAP Monoblock-Wärmepumpen (9 bis 16 kW), Abmessungen (H x B x T): 1.627,4 x 1.586,5 x 955 mm (Dämpfungssockel sind für Verwendung von Schutzhauben nicht erforderlich)</b></p> <p>----- PAW-A2W-HB5-SC</p> </div> </div>		
<b>Zubehör für Abtaufunktion</b>			
 <div style="display: flex; justify-content: space-between;"> <div data-bbox="435 1653 949 1776"> <p><b>Zusatz-Gehäuseheizung (nur für 3- und 5-kW-Split-Modelle)</b></p> <p>----- CZ-NE2P</p> </div> <div data-bbox="949 1653 1477 1776"> <p><b>Zusatz-Gehäuseheizung (für alle Monoblock- und Split-Modelle mit mehr als 5 kW Nennleistung)</b></p> <p>----- CZ-NE3P</p> </div> </div>			



## Zubehör für Hydraulik

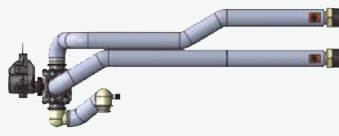

3-Wege-Umschaltventil-Set für Einbau in Hydromodul

CZ-NV1



3-Wege-Ventil für Warmwasserspeicher

PAW-3WYVLV-HW

Frostschutzventil für Monoblöcke  
(2 Ventile pro System erforderlich)

PAW-A2W-AFVLV



Optionaler Magnetfilter (aus Messing) für Wasserkreislauf für Geräte der H-Generation

PAW-A2W-MGTFILTER

## Konnektivitätslösungen



Interface für die Internet-Steuerung über die Aquarea Smart Cloud

CZ-TAW1

10-m-Verlängerungskabel für CZ-TAW1

CZ-TAW1-CBL



KNX-Interface für Geräte der J- und H-Generation

PAW-AW-KNX-H



Modbus-Interface für Geräte der J- und H-Generation

PAW-AW-MBS-H

## Kaskadenregler



Kaskadenregler für Aquarea Wärmepumpen

PAW-A2W-CMH-1

## Raumthermostate



Kabel-Raumthermostat mit LCD und Wochentimer

PAW-A2W-RTWIRED



Funk-Raumthermostat mit LCD und Wochentimer

PAW-A2W-RTWIRELESS

## Temperaturfühler für Geräte der J- und H-Generation



Außen-Temperaturfühler

PAW-A2W-TS0D



Raum-Temperaturfühler

PAW-A2W-TSRT



Heizkreis- und Schwimmbad-Temperaturfühler

PAW-A2W-TSHC



Solar-Temperaturfühler

PAW-A2W-TSS0

Pufferspeicher-Temperaturfühler  
(bei Einsatz von PAW-A2W-TSBU ist zusätzlich PAW-A2W-TSHC erforderlich)

PAW-A2W-TSBU

# Zubehör und Steuerungen

## Kabelfernbedienung für Gebläsekonvektoren



Kabelfernbedienung für Gebläsekonvektoren (für 2-Leiter-Modelle mit AC-Ventilator)

PAW-FC-903TC



Kabelfernbedienung mit erweiterten Funktionen für Gebläsekonvektoren (für 2-Leiter- und 4-Leiter-Modelle mit AC-Ventilatoren)

PAW-FC-RC1



Kabelfernbedienung für Gebläsekonvektoren (für 2-Leiter-Modelle mit EC-Ventilator)

PAW-FC-907TC

## Ventile als Zubehör für Gebläsekonvektor-Kanalgeräte (D und F), -Deckenunterbaugeräte (T) und -Truhen (P)

2-Wege-Ventil mit eigener Kondensatwanne für 2-Leiter-Modelle D/T/P010 – 060

PAW-FC-2WY-11/55-1

2-Wege-Ventil mit eigener Kondensatwanne für 2-Leiter-Modelle D/T/P070 – 080

PAW-FC-2WY-65/90-1

2-Wege-Ventil mit eigener Kondensatwanne für 2-Leiter-Modell F040

PAW-FC-2WY-F040

3-Wege-Ventil mit eigener Kondensatwanne für 2-Leiter-Modelle D/T/P010 – 060

PAW-FC-3WY-11/55-1

3-Wege-Ventil mit eigener Kondensatwanne für 2-Leiter-Modelle D/T/P070 – 080

PAW-FC-3WY-65/90-1

3-Wege-Ventil mit eigener Kondensatwanne für 2-Leiter-Modell F040

PAW-FC-3WY-F040

## Ventile als Zubehör für Gebläsekonvektor-Kanalgeräte mit hoher Pressung (E)

2-Wege-Ventil mit eigener Kondensatwanne für 2-Leiter-Modell E070

PAW-FC2-2WY-E070

2-Wege-Ventil mit eigener Kondensatwanne für 2-Leiter-Modelle E150 – 180

PAW-FC-2WY-150

2-Wege-Ventil mit eigener Kondensatwanne für 2-Leiter-Modelle E210 – 240

PAW-FC2-2WY-E210

3-Wege-Ventil mit eigener Kondensatwanne für 2-Leiter-Modell E070

PAW-FC2-3WY-E070

3-Wege-Ventil mit eigener Kondensatwanne für 2-Leiter-Modelle E150 – 180

PAW-FC-3WY-150

3-Wege-Ventil mit eigener Kondensatwanne für 2-Leiter-Modelle E210 – 240

PAW-FC2-3WY-E210

## Ventile als Zubehör für Gebläsekonvektor-Vierwege-Kassetten (U)

2-Wege-Ventil mit eigener Kondensatwanne für 2-Leiter-Modelle U020 – 040

PAW-FC2-2WY-U020

2-Wege-Ventil mit eigener Kondensatwanne für 2-Leiter-Modelle U050 – 070

PAW-FC2-2WY-U050

3-Wege-Ventil mit eigener Kondensatwanne für 2-Leiter-Modelle U020 – 040

PAW-FC2-3WY-U020

3-Wege-Ventil mit eigener Kondensatwanne für 2-Leiter-Modelle U050 – 070

PAW-FC2-3WY-U050

## Ventile als Zubehör für Gebläsekonvektor-Wandgeräte (K)

2-Wege-Ventil für 2-Leiter-Modelle K007 – 022

PAW-FC2-2WY-K007

3-Wege-Ventil für 2-Leiter-Modelle K007 – 022

PAW-FC2-3WY-K007

## Zubehör für Warmwasserspeicher



Temperaturfühler für Warmwasserspeicher mit 6 m langem Kabel

PAW-TS1

Temperaturfühler für Warmwasserspeicher mit 20 m langem Kabel

PAW-TS2

Temperaturfühler für Warmwasserspeicher mit 6 m langem Kabel und Ø 6 mm

PAW-TS4



Temperaturfühler-Einbausatz für Fremdspeicher (mit Tauchhülse und 6 m langem Kabel)

CZ-TK1

## Zubehör für Brauchwasser-Wärmepumpen



Montagegestell für wandmontierte Brauchwasser-Wärmepumpenmodelle

PAW-DHW-STAND



## Zubehör für KWL-Anlage

 <p><b>Zuluft- und Abluftfiltersatz</b> ----- PAW-VEN-FLTKit</p>	 <p><b>Optionale Zusatzplatine für erweiterte Funktionen</b> ----- PAW-VEN-ACCPCB</p>	 <p><b>Bedieneinheit mit Touchscreen von HRV. Weißer Rahmen (Kabel muss separat bestellt werden)</b> ----- PAW-VEN-DPL</p>
 <p><b>Kabel mit Stecker (Typ CE und CD, 12 m) für elektrischen Anschluss der Bedieneinheit am Gerät</b> ----- PAW-VEN-CBLEXT12</p>	 <p><b>Doppelstecker (Typ CE oder CD) für Anschluss mehrerer Bedieneinheiten an ein Gerät</b> ----- PAW-VEN-DIVPLG</p>	 <p><b>Wandmontagesatz (Unterputzdose) für Bedieneinheit mit Touchscreen von HRV</b> ----- PAW-VEN-DPLBOX</p>
 <p><b>CO<sub>2</sub>- und Feuchte-Sensor für Wandmontage</b> ----- PAW-VEN-S-C02RH-W</p>	 <p><b>CO<sub>2</sub>-Sensor für Wandmontage</b> ----- PAW-VEN-S-C02-W</p>	 <p><b>CO<sub>2</sub>-Sensor für Luftkanalmontage</b> ----- PAW-VEN-S-C02-D</p>
 <p><b>Wandhalterungssatz für Wandmontage des Geräts</b> ----- PAW-VEN-WBRK</p>	 <p><b>Heizelement (0,6 kW) für Luftkanalmontage (inkl. Relais)</b> ----- PAW-VEN-HTR06</p>	 <p><b>Heizelement (1,2 kW) für Luftkanalmontage (inkl. Relais)</b> ----- PAW-VEN-HTR12</p>

## Garantieverlängerungen für Aquarea Wärmepumpen

**Garantieverlängerung<sup>1</sup> für Aquarea Luft/Wasser-Wärmepumpen von 2 auf 5 Jahre**

-----  
PAW-A2W-INS5

**Garantieverlängerung<sup>1</sup> für Aquarea Luft/Wasser-Wärmepumpen von 2 auf 7 Jahre**

-----  
PAW-A2W-INS7

1) Hinweise zu Garantieverlängerungen:

Die Beantragung einer Garantieverlängerung erfolgt über den Panasonic PRO Club unter [https://www.panasonicproclub.com/DE\\_de/service/commissioning-submit/](https://www.panasonicproclub.com/DE_de/service/commissioning-submit/) Bitte beachten Sie die Beschreibung der „Vorgehensweise zur Beantragung einer Garantieverlängerung“ sowie die „Vertragsbedingungen zur Garantieverlängerung“, die auf dieser Seite zum Download bereitgestellt werden.

Direkt zur Website per QR-Code:





# Leistungen in Abhängigkeit von Wasservorlauf- und Außentemperatur

## Heizbetrieb | Aquarea LT | Splitsysteme | Generation „J“ | Heizen und Kühlen | ADC / SDC | einphasig | R32

WH-ADC0309J3E5 / WH-ADC0309J3E5C / WH-SDC0305J3E5 + WH-UD03JE5																
$t_a$ (°C)	$P_{Htg}$ (kW)	$P_{zu}$ (kW)	COP	$P_{Htg}$ (kW)	$P_{zu}$ (kW)	COP	$P_{Htg}$ (kW)	$P_{zu}$ (kW)	COP	$P_{Htg}$ (kW)	$P_{zu}$ (kW)	COP	$P_{Htg}$ (kW)	$P_{zu}$ (kW)	COP	
$t_v$ (°C)	25	25	25	35	35	35	45	45	45	55	55	55	60	60	60	
-20	2,50	1,11	2,25	2,52	1,31	1,92	2,24	1,59	1,41	2,12	1,80	1,18	—	—	—	
-15	3,00	1,14	2,63	3,20	1,37	2,34	3,00	1,62	1,85	2,75	1,92	1,43	—	—	—	
-7	2,99	0,91	3,29	3,30	1,18	2,80	3,25	1,47	2,21	3,20	1,79	1,79	3,00	1,88	1,60	
2	2,92	0,69	4,23	3,20	0,88	3,64	3,20	1,13	2,83	3,20	1,46	2,19	3,15	1,67	1,89	
7	3,09	0,49	6,31	3,20	0,60	5,33	3,20	0,84	3,81	3,20	1,14	2,81	2,95	1,22	2,42	
25	3,27	0,23	14,22	3,27	0,38	8,61	3,61	0,63	5,73	4,06	1,11	3,66	4,03	1,14	3,54	
WH-ADC0309J3E5 / WH-ADC0309J3E5C / WH-SDC0305J3E5 + WH-UD05JE5																
$t_a$ (°C)	$P_{Htg}$ (kW)	$P_{zu}$ (kW)	COP	$P_{Htg}$ (kW)	$P_{zu}$ (kW)	COP	$P_{Htg}$ (kW)	$P_{zu}$ (kW)	COP	$P_{Htg}$ (kW)	$P_{zu}$ (kW)	COP	$P_{Htg}$ (kW)	$P_{zu}$ (kW)	COP	
$t_v$ (°C)	25	25	25	35	35	35	45	45	45	55	55	55	60	60	60	
-20	3,60	1,57	2,29	3,51	1,81	1,94	3,16	1,99	1,59	2,46	2,11	1,17	—	—	—	
-15	4,46	1,72	2,59	4,20	1,93	2,18	3,75	2,18	1,72	3,00	2,12	1,42	—	—	—	
-7	4,18	1,33	3,14	4,20	1,62	2,59	3,80	1,82	2,09	3,55	2,08	1,71	3,25	2,15	1,51	
2	4,07	1,01	4,03	4,20	1,32	3,18	4,20	1,64	2,56	4,10	2,06	1,99	4,10	2,21	1,86	
7	5,20	0,83	6,27	5,00	1,00	5,00	5,00	1,41	3,55	5,00	1,84	2,72	4,25	2,10	2,02	
25	5,00	0,52	9,62	5,00	0,72	6,94	5,30	0,98	5,41	5,60	1,27	4,41	4,80	1,27	3,78	
WH-ADC0309J3E5 / WH-ADC0309J3E5C / WH-SDC0709J3E5 + WH-UD07JE5																
$t_a$ (°C)	$P_{Htg}$ (kW)	$P_{zu}$ (kW)	COP	$P_{Htg}$ (kW)	$P_{zu}$ (kW)	COP	$P_{Htg}$ (kW)	$P_{zu}$ (kW)	COP	$P_{Htg}$ (kW)	$P_{zu}$ (kW)	COP	$P_{Htg}$ (kW)	$P_{zu}$ (kW)	COP	
$t_v$ (°C)	25	25	25	35	35	35	45	45	45	55	55	55	60	60	60	
-20	4,33	1,64	2,64	3,98	1,88	2,12	3,83	2,26	1,69	3,30	2,77	1,19	—	—	—	
-15	5,16	1,69	3,05	4,75	2,00	2,38	4,65	2,40	1,94	4,50	2,96	1,52	—	—	—	
-7	5,64	1,56	3,62	5,60	1,95	2,87	5,50	2,30	2,39	5,25	2,70	1,94	4,98	2,90	1,72	
2	6,80	1,57	4,33	6,85	2,01	3,41	6,75	2,40	2,81	6,20	2,80	2,21	6,18	2,91	2,12	
7	7,55	1,15	6,57	7,00	1,47	4,76	7,00	1,96	3,57	7,00	2,48	2,82	6,86	2,75	2,49	
25	7,00	0,62	11,29	6,88	0,90	7,64	7,00	1,33	5,26	6,92	1,75	3,95	6,83	1,90	3,59	
WH-ADC0309J3E5 / WH-ADC0309J3E5C / WH-SDC0709J3E5 + WH-UD09JE5-1																
$t_a$ (°C)	$P_{Htg}$ (kW)	$P_{zu}$ (kW)	COP	$P_{Htg}$ (kW)	$P_{zu}$ (kW)	COP	$P_{Htg}$ (kW)	$P_{zu}$ (kW)	COP	$P_{Htg}$ (kW)	$P_{zu}$ (kW)	COP	$P_{Htg}$ (kW)	$P_{zu}$ (kW)	COP	
$t_v$ (°C)	25	25	25	35	35	35	45	45	45	55	55	55	60	60	60	
-20	4,95	1,93	2,56	6,20	3,00	2,07	5,28	3,09	1,71	4,23	3,33	1,27	—	—	—	
-15	7,58	2,70	2,81	7,40	3,20	2,31	6,29	3,26	1,93	5,20	3,42	1,52	—	—	—	
-7	6,39	1,81	3,53	6,12	2,20	2,78	5,88	2,61	2,25	5,90	3,06	1,93	5,65	3,24	1,74	
2	6,96	1,61	4,32	7,00	2,06	3,40	6,85	2,50	2,74	6,30	2,92	2,16	7,26	3,33	2,18	
7	9,44	1,55	6,09	9,00	2,01	4,48	9,00	2,61	3,45	8,95	3,22	2,78	8,62	3,47	2,48	
25	8,27	0,95	8,71	8,12	1,29	6,29	8,71	1,80	4,84	7,83	1,97	3,97	6,08	1,72	3,53	

## Kühlbetrieb | Aquarea LT | Splitsysteme | Generation „J“ | Heizen und Kühlen | ADC / SDC | einphasig | R32

Outdoor WH-ADC0309J3E5 / WH-ADC0309J3E5C / WH-SDC0305J3E5 + WH-UD03JE5										WH-ADC0309J3E5 / WH-ADC0309J3E5C / WH-SDC0305J3E5 + WH-UD05JE5								
$t_a$ (°C)	$P_{Klg}$ (°C)	$P_{zu}$ (kW)	EER	$P_{Klg}$ (°C)	$P_{zu}$ (kW)	EER	$P_{Klg}$ (°C)	$P_{zu}$ (kW)	EER	$P_{Klg}$ (°C)	$P_{zu}$ (kW)	EER	$P_{Klg}$ (°C)	$P_{zu}$ (kW)	EER	$P_{Klg}$ (°C)	$P_{zu}$ (kW)	EER
$t_v$ (°C)	7	7	7	14	14	14	18	18	18	7	7	7	14	14	14	18	18	18
16	3,56	0,57	6,25	4,32	0,55	7,85	3,47	0,41	8,46	3,59	0,56	6,41	4,23	0,54	7,83	4,79	0,52	9,21
25	3,29	0,73	4,51	4,06	0,72	5,64	3,27	0,52	6,29	4,61	1,18	3,91	5,54	1,21	4,58	5,23	0,90	5,81
35	3,20	0,91	3,52	3,56	0,93	3,83	3,20	0,68	4,71	4,50	1,50	3,00	5,08	1,51	3,36	4,80	1,12	4,29
43	2,68	1,06	2,53	3,34	1,09	3,06	2,79	0,82	3,40	3,77	1,71	2,20	4,94	1,80	2,74	4,30	1,35	3,19
Outdoor WH-ADC0309J3E5 / WH-ADC0309J3E5C / WH-SDC0709J3E5 + WH-UD07JE5										WH-ADC0309J3E5 / WH-ADC0309J3E5C / WH-SDC0709J3E5 + WH-UD09JE5-1								
$t_a$ (°C)	$P_{Klg}$ (°C)	$P_{zu}$ (kW)	EER	$P_{Klg}$ (°C)	$P_{zu}$ (kW)	EER	$P_{Klg}$ (°C)	$P_{zu}$ (kW)	EER	$P_{Klg}$ (°C)	$P_{zu}$ (kW)	EER	$P_{Klg}$ (°C)	$P_{zu}$ (kW)	EER	$P_{Klg}$ (°C)	$P_{zu}$ (kW)	EER
$t_v$ (°C)	7	7	7	14	14	14	18	18	18	7	7	7	14	14	14	18	18	18
16	5,20	0,81	6,42	6,62	0,73	9,07	7,04	0,72	9,78	6,85	1,18	5,81	8,80	1,15	7,65	9,11	1,15	7,92
25	7,40	1,73	4,28	9,30	1,78	5,22	7,65	1,10	6,95	9,00	2,35	3,83	10,40	2,48	4,19	9,10	1,58	5,76
35	6,70	2,21	3,03	8,10	2,23	3,63	6,70	1,42	4,72	8,20	3,02	2,72	9,90	3,02	3,28	9,00	2,15	4,19
43	4,50	1,99	2,26	5,44	2,00	2,72	5,10	1,71	2,98	3,80	1,99	1,91	4,70	1,97	2,39	5,35	1,99	2,69



**Heizbetrieb | Aquarea LT | Splitsysteme | Generation „H“ | Heizen und Kühlen | ADC / SDC | dreiphasig | R410A**

**WH-ADC0916H9E8 / WH-SDC09H3E8 + WH-UD09HE8**

t <sub>a</sub> (°C)	P <sub>Htg</sub> (kW)	P <sub>zu</sub> (kW)	COP	P <sub>Htg</sub> (kW)	P <sub>zu</sub> (kW)	COP	P <sub>Htg</sub> (kW)	P <sub>zu</sub> (kW)	COP	P <sub>Htg</sub> (kW)	P <sub>zu</sub> (kW)	COP	P <sub>Htg</sub> (kW)	P <sub>zu</sub> (kW)	COP	P <sub>Htg</sub> (kW)	P <sub>zu</sub> (kW)	COP
t <sub>v</sub> (°C)	30	30	30	35	35	35	40	40	40	45	45	45	50	50	50	55	55	55
-15	8,65	3,06	2,83	8,30	3,21	2,59	7,95	3,41	2,33	7,60	3,61	2,11	7,15	3,71	1,93	6,70	3,81	1,76
-7	9,35	2,91	3,21	9,00	3,16	2,85	8,85	3,54	2,50	8,70	3,92	2,22	8,30	3,89	2,13	7,90	3,86	2,05
2	9,31	2,35	3,96	9,00	2,51	3,59	9,00	2,78	3,24	9,00	3,05	2,95	8,90	3,49	2,55	8,80	3,94	2,23
7	9,00	1,54	5,84	9,00	1,86	4,84	9,00	2,16	4,17	9,00	2,46	3,66	9,00	2,76	3,26	9,00	3,06	2,94
25	9,00	1,05	8,57	9,00	1,24	7,26	8,73	1,44	6,06	8,46	1,64	5,16	8,28	1,82	4,55	8,10	2,00	4,05

**WH-ADC0916H9E8 / WH-SDC12H9E8 + WH-UD12HE8**

t <sub>a</sub> (°C)	P <sub>Htg</sub> (kW)	P <sub>zu</sub> (kW)	COP	P <sub>Htg</sub> (kW)	P <sub>zu</sub> (kW)	COP	P <sub>Htg</sub> (kW)	P <sub>zu</sub> (kW)	COP	P <sub>Htg</sub> (kW)	P <sub>zu</sub> (kW)	COP	P <sub>Htg</sub> (kW)	P <sub>zu</sub> (kW)	COP	P <sub>Htg</sub> (kW)	P <sub>zu</sub> (kW)	COP
t <sub>v</sub> (°C)	30	30	30	35	35	35	40	40	40	45	45	45	50	50	50	55	55	55
-15	9,30	3,46	2,69	8,90	3,62	2,46	8,50	3,79	2,24	8,10	3,95	2,05	7,50	4,05	1,85	7,00	4,16	1,68
-7	10,40	3,37	3,09	10,00	3,66	2,73	9,60	3,95	2,43	9,20	4,24	2,17	8,70	4,26	2,04	8,20	4,27	1,92
2	11,80	3,10	3,81	11,40	3,31	3,44	11,00	3,53	3,12	10,60	3,74	2,83	9,80	3,94	2,49	9,10	4,14	2,20
7	12,00	2,10	5,71	12,00	2,53	4,74	12,00	2,96	4,05	12,00	3,39	3,54	12,00	3,78	3,17	12,00	4,16	2,88
25	12,00	1,38	8,70	12,00	1,66	7,23	11,80	1,94	6,08	11,70	2,23	5,25	11,50	2,49	4,62	11,40	2,74	4,16

**WH-ADC0916H9E8 / WH-SDC16H9E8 + WH-UD16HE8**

t <sub>a</sub> (°C)	P <sub>Htg</sub> (kW)	P <sub>zu</sub> (kW)	COP	P <sub>Htg</sub> (kW)	P <sub>zu</sub> (kW)	COP	P <sub>Htg</sub> (kW)	P <sub>zu</sub> (kW)	COP	P <sub>Htg</sub> (kW)	P <sub>zu</sub> (kW)	COP	P <sub>Htg</sub> (kW)	P <sub>zu</sub> (kW)	COP	P <sub>Htg</sub> (kW)	P <sub>zu</sub> (kW)	COP
t <sub>v</sub> (°C)	30	30	30	35	35	35	40	40	40	45	45	45	50	50	50	55	55	55
-15	10,60	4,09	2,59	10,30	4,38	2,35	10,00	4,67	2,14	9,70	4,96	1,96	8,80	4,94	1,78	7,90	4,91	1,61
-7	11,90	4,03	2,95	11,40	4,43	2,57	10,80	4,83	2,24	10,30	5,22	1,97	9,60	5,09	1,89	9,00	4,95	1,82
2	13,50	3,74	3,61	13,00	3,96	3,28	12,40	4,18	2,97	11,90	4,40	2,70	10,80	4,46	2,42	9,80	4,51	2,17
7	16,00	3,21	4,98	16,00	3,74	4,28	16,00	4,27	3,75	16,00	4,80	3,33	15,20	5,11	2,97	14,50	5,41	2,68
25	16,00	2,31	6,93	16,00	2,69	5,95	16,00	3,07	5,21	16,00	3,45	4,64	16,00	3,67	4,36	15,90	3,89	4,09

**Kühlbetrieb | Aquarea LT | Splitsysteme | Generation „H“ | Heizen und Kühlen | ADC / SDC | dreiphasig | R410A**

**WH-ADC0916H9E8 / WH-SDC09H3E8 + WH-UD09HE8**

t <sub>a</sub> (°C)	P <sub>Klg</sub> (°C)	P <sub>zu</sub> (kW)	EER	P <sub>Klg</sub> (°C)	P <sub>zu</sub> (kW)	EER	P <sub>Klg</sub> (°C)	P <sub>zu</sub> (kW)	EER
t <sub>v</sub> (°C)	7	7	7	14	14	14	18	18	18
16	7,50	1,15	6,52	9,10	1,20	7,58	7,00	1,13	6,19
25	8,35	1,77	4,72	10,90	1,78	6,12	7,00	1,24	5,65
35	7,00	2,23	3,14	8,30	2,32	3,58	7,00	1,52	4,61
43	5,52	2,54	2,17	7,69	2,77	2,78	5,60	1,80	3,11

**WH-ADC0916H9E8 / WH-SDC12H9E8 + WH-UD12HE8**

t <sub>a</sub> (°C)	P <sub>Klg</sub> (°C)	P <sub>zu</sub> (kW)	EER	P <sub>Klg</sub> (°C)	P <sub>zu</sub> (kW)	EER	P <sub>Klg</sub> (°C)	P <sub>zu</sub> (kW)	EER
t <sub>v</sub> (°C)	7	7	7	14	14	14	18	18	18
16	7,86	1,18	6,66	13,15	1,40	9,39	10,00	1,73	5,78
25	12,08	2,90	4,17	15,70	2,05	7,66	10,00	1,97	5,08
35	10,00	2,56	3,91	12,00	2,67	4,49	10,00	2,40	4,17
43	7,80	3,80	2,05	11,10	3,19	3,48	8,00	2,85	2,81

**WH-ADC0916H9E8 / WH-SDC16H9E8 + WH-UD16HE8**

t <sub>a</sub> (°C)	P <sub>Klg</sub> (°C)	P <sub>zu</sub> (kW)	EER	P <sub>Klg</sub> (°C)	P <sub>zu</sub> (kW)	EER	P <sub>Klg</sub> (°C)	P <sub>zu</sub> (kW)	EER
t <sub>v</sub> (°C)	7	7	7	14	14	14	18	18	18
16	9,20	1,62	5,68	16,40	2,58	6,36	12,20	2,45	4,98
25	14,40	3,92	3,67	19,20	3,83	5,01	12,20	2,79	4,37
35	12,20	4,76	2,56	15,00	4,98	3,01	12,20	2,96	4,12
43	7,75	3,40	2,28	13,80	5,95	2,32	9,70	4,00	2,43

t<sub>a</sub>: Außentemperatur (°C) t<sub>v</sub>: Wasservorlauftemperatur (°C) P<sub>Htg</sub>: Heizleistung (kW) P<sub>Klg</sub>: Kühlleistung (kW) P<sub>zu</sub>: Leistungsaufnahme (kW)  
 Panasonic-Messdaten in Übereinstimmung mit EN 14511-2. Alle Angaben sind Werksdaten. Die Daten gelten als Anhaltswerte und stellen keine Leistungsgarantie dar.

## Leistungen in Abhängigkeit von Wasservorlauf- und Außentemperatur (Forts.)

### Heizbetrieb | Aquarea LT | Monoblocksysteme | Generation „J“ | Heizen und Kühlen | MDC | einphasig | R32

WH-MDC05J3E5																
t <sub>a</sub> [°C]	P <sub>H2g</sub> (kW)	P <sub>zu</sub> (kW)	COP	P <sub>H2g</sub> (kW)	P <sub>zu</sub> (kW)	COP	P <sub>H2g</sub> (kW)	P <sub>zu</sub> (kW)	COP	P <sub>H2g</sub> (kW)	P <sub>zu</sub> (kW)	COP	P <sub>H2g</sub> (kW)	P <sub>zu</sub> (kW)	COP	
t <sub>v</sub> [°C]	25	25	25	35	35	35	45	45	45	55	55	55	60	60	60	
-20	4,37	1,73	2,53	4,16	2,03	2,05	3,84	2,37	1,62	3,43	2,64	1,30	—	—	—	
-15	5,13	1,78	2,88	5,00	2,17	2,30	4,75	2,51	1,89	3,70	2,45	1,51	—	—	—	
-7	5,17	1,49	3,47	5,00	1,80	2,78	4,80	2,16	2,22	5,00	2,70	1,85	4,68	2,71	1,73	
2	5,00	1,11	4,50	5,00	1,40	3,57	5,00	1,81	2,76	5,00	2,20	2,27	4,80	2,40	2,00	
7	5,09	0,78	6,53	5,00	0,99	5,05	5,00	1,31	3,82	5,00	1,66	3,01	4,58	1,90	2,41	
25	4,96	0,77	6,44	5,04	0,90	5,60	5,31	1,16	4,58	5,61	1,34	4,19	5,15	1,33	3,87	
WH-MDC07J3E5																
t <sub>a</sub> [°C]	P <sub>H2g</sub> (kW)	P <sub>zu</sub> (kW)	COP	P <sub>H2g</sub> (kW)	P <sub>zu</sub> (kW)	COP	P <sub>H2g</sub> (kW)	P <sub>zu</sub> (kW)	COP	P <sub>H2g</sub> (kW)	P <sub>zu</sub> (kW)	COP	P <sub>H2g</sub> (kW)	P <sub>zu</sub> (kW)	COP	
t <sub>v</sub> [°C]	25	25	25	35	35	35	45	45	45	55	55	55	60	60	60	
-20	4,86	2,03	2,39	4,66	2,35	1,98	4,44	2,75	1,61	4,23	3,13	1,35	—	—	—	
-15	5,80	2,11	2,75	5,60	2,40	2,33	5,30	2,84	1,87	5,00	3,32	1,51	—	—	—	
-7	6,76	2,07	3,27	6,80	2,42	2,81	6,30	2,82	2,23	6,30	3,39	1,86	4,74	2,76	1,72	
2	6,83	1,66	4,11	7,00	2,06	3,40	6,85	2,50	2,74	6,30	2,92	2,16	4,80	2,40	2,00	
7	7,32	1,19	6,15	7,00	1,47	4,76	7,00	1,96	3,57	7,00	2,48	2,82	6,18	2,44	2,53	
25	6,80	0,64	10,63	6,67	0,93	7,17	6,79	1,38	4,92	6,70	1,80	3,72	6,22	1,78	3,49	
WH-MDC09J3E5																
t <sub>a</sub> [°C]	P <sub>H2g</sub> (kW)	P <sub>zu</sub> (kW)	COP	P <sub>H2g</sub> (kW)	P <sub>zu</sub> (kW)	COP	P <sub>H2g</sub> (kW)	P <sub>zu</sub> (kW)	COP	P <sub>H2g</sub> (kW)	P <sub>zu</sub> (kW)	COP	P <sub>H2g</sub> (kW)	P <sub>zu</sub> (kW)	COP	
t <sub>v</sub> [°C]	25	25	25	35	35	35	45	45	45	55	55	55	60	60	60	
-20	5,33	2,36	2,26	6,43	3,60	1,79	5,78	3,83	1,51	4,83	3,64	1,33	—	—	—	
-15	7,76	3,20	2,43	7,60	3,41	2,23	7,00	3,71	1,89	5,60	3,80	1,47	—	—	—	
-7	7,39	2,45	3,02	7,50	2,85	2,63	7,30	3,37	2,17	7,00	3,89	1,80	6,44	3,67	1,75	
2	7,38	1,89	3,90	7,45	2,38	3,13	7,00	2,85	2,46	7,00	3,30	2,12	5,46	2,72	2,01	
7	9,15	1,59	5,75	9,00	2,01	4,48	9,00	2,61	3,45	8,95	3,22	2,78	7,25	2,87	2,53	
25	8,02	0,98	8,18	7,88	1,32	5,97	8,46	1,86	4,55	7,60	2,03	3,74	6,30	1,87	3,37	

### Kühlbetrieb | Aquarea LT | Monoblocksysteme | Generation „J“ | Heizen und Kühlen | MDC | einphasig | R32

WH-MDC05J3E5									
t <sub>a</sub> [°C]	P <sub>Klg</sub> [°C]	P <sub>zu</sub> (kW)	EER	P <sub>Klg</sub> [°C]	P <sub>zu</sub> (kW)	EER	P <sub>Klg</sub> [°C]	P <sub>zu</sub> (kW)	EER
t <sub>v</sub> [°C]	7	7	7	14	14	14	18	18	18
16	5,18	0,82	6,32	6,17	0,84	7,35	5,78	0,60	9,63
25	5,38	1,22	4,41	6,64	1,25	5,31	5,55	0,78	7,12
35	5,00	1,54	3,25	5,86	1,61	3,64	5,00	0,99	5,05
43	4,19	1,85	2,26	5,36	1,92	2,79	4,37	1,30	3,36
WH-MDC07J3E5									
t <sub>a</sub> [°C]	P <sub>Klg</sub> [°C]	P <sub>zu</sub> (kW)	EER	P <sub>Klg</sub> [°C]	P <sub>zu</sub> (kW)	EER	P <sub>Klg</sub> [°C]	P <sub>zu</sub> (kW)	EER
t <sub>v</sub> [°C]	7	7	7	14	14	14	18	18	18
16	5,38	0,83	6,48	6,69	0,85	7,87	7,65	0,76	10,07
25	6,96	1,82	3,82	9,06	1,98	4,58	7,58	1,23	6,16
35	7,00	2,29	3,06	8,37	2,47	3,39	7,00	1,48	4,73
43	5,60	2,55	2,20	6,87	2,58	2,66	6,10	1,88	3,24
WH-MDC09J3E5									
t <sub>a</sub> [°C]	P <sub>Klg</sub> [°C]	P <sub>zu</sub> (kW)	EER	P <sub>Klg</sub> [°C]	P <sub>zu</sub> (kW)	EER	P <sub>Klg</sub> [°C]	P <sub>zu</sub> (kW)	EER
t <sub>v</sub> [°C]	7	7	7	14	14	14	18	18	18
16	6,89	1,21	5,69	8,65	1,23	7,03	9,82	1,19	8,25
25	9,50	2,84	3,35	11,55	3,06	3,77	9,68	1,82	5,32
35	9,00	3,32	2,71	10,10	3,51	2,88	9,00	2,12	4,25
43	5,42	2,56	2,12	6,56	2,56	2,56	7,40	2,56	2,89





**Heizbetrieb | Aquarea T-CAP | Splitsysteme | Generation „H“ | Heizen und Kühlen | AXC/AQC/SXC/SQC | dreiphasig | R410A**

WH-ADC0916H9E8 / WH-SXC09H3E8 + WH-UX09HE8

WH-ADC0916H9E8 / WH-SQC09H3E8 + WH-UQ09HE8

t <sub>a</sub> (°C)	P <sub>Htg</sub> (kW)	P <sub>zu</sub> (kW)	COP	P <sub>Htg</sub> (kW)	P <sub>zu</sub> (kW)	COP	P <sub>Htg</sub> (kW)	P <sub>zu</sub> (kW)	COP	P <sub>Htg</sub> (kW)	P <sub>zu</sub> (kW)	COP	P <sub>Htg</sub> (kW)	P <sub>zu</sub> (kW)	COP	P <sub>Htg</sub> (kW)	P <sub>zu</sub> (kW)	COP
t <sub>v</sub> (°C)	30	30	30	35	35	35	40	40	40	45	45	45	50	50	50	55	55	55
-15	9,00	3,24	2,78	9,00	3,51	2,56	9,00	3,91	2,30	9,00	4,30	2,09	9,00	4,73	1,90	9,00	5,16	1,74
-7	9,00	2,71	3,32	9,00	3,16	2,85	9,00	3,62	2,49	9,00	4,07	2,21	9,00	4,27	2,11	9,00	4,46	2,02
2	9,00	2,36	3,81	9,00	2,51	3,59	9,00	2,78	3,24	9,00	3,05	2,95	9,00	3,56	2,53	9,00	4,07	2,21
7	9,00	1,64	5,49	9,00	1,86	4,84	9,00	2,16	4,17	9,00	2,46	3,66	9,00	2,76	3,26	9,00	3,06	2,94
25	13,60	1,50	9,07	13,60	1,71	7,95	13,20	1,93	6,84	12,80	2,14	5,98	12,00	2,41	4,98	11,20	2,67	4,19

WH-ADC0916H9E8 / WH-SXC12H9E8 + WH-UX12HE8

WH-ADC0916H9E8 / WH-SQC12H9E8 + WH-UQ12HE8

t <sub>a</sub> (°C)	P <sub>Htg</sub> (kW)	P <sub>zu</sub> (kW)	COP	P <sub>Htg</sub> (kW)	P <sub>zu</sub> (kW)	COP	P <sub>Htg</sub> (kW)	P <sub>zu</sub> (kW)	COP	P <sub>Htg</sub> (kW)	P <sub>zu</sub> (kW)	COP	P <sub>Htg</sub> (kW)	P <sub>zu</sub> (kW)	COP	P <sub>Htg</sub> (kW)	P <sub>zu</sub> (kW)	COP
t <sub>v</sub> (°C)	30	30	30	35	35	35	40	40	40	45	45	45	50	50	50	55	55	55
-15	12,00	4,75	2,53	12,00	4,96	2,42	12,00	5,41	2,22	12,00	5,86	2,05	11,80	6,24	1,89	11,60	6,62	1,75
-7	12,00	3,85	3,12	12,00	4,41	2,72	12,00	4,98	2,41	12,00	5,54	2,17	12,00	5,90	2,03	12,00	6,26	1,92
2	12,00	3,19	3,76	12,00	3,49	3,44	12,00	3,87	3,10	12,00	4,25	2,82	12,00	4,86	2,47	12,00	5,47	2,19
7	12,00	2,18	5,50	12,00	2,53	4,74	12,00	2,96	4,05	12,00	3,39	3,54	12,00	3,78	3,17	12,00	4,16	2,88
25	13,60	1,55	8,77	13,60	1,76	7,73	13,40	2,10	6,38	13,20	2,43	5,43	12,60	2,66	4,74	12,00	2,89	4,15

WH-ADC0916H9E8 / WH-SXC16H9E8 + WH-UX16HE8

WH-ADC0916H9E8 / WH-SQC16H9E8 + WH-UQ16HE8

t <sub>a</sub> (°C)	P <sub>Htg</sub> (kW)	P <sub>zu</sub> (kW)	COP	P <sub>Htg</sub> (kW)	P <sub>zu</sub> (kW)	COP	P <sub>Htg</sub> (kW)	P <sub>zu</sub> (kW)	COP	P <sub>Htg</sub> (kW)	P <sub>zu</sub> (kW)	COP	P <sub>Htg</sub> (kW)	P <sub>zu</sub> (kW)	COP	P <sub>Htg</sub> (kW)	P <sub>zu</sub> (kW)	COP
t <sub>v</sub> (°C)	30	30	30	35	35	35	40	40	40	45	45	45	50	50	50	55	55	55
-15	16,00	6,30	2,54	16,00	6,89	2,32	16,00	7,45	2,15	16,00	8,10	1,98	16,00	8,48	1,89	15,20	8,96	1,70
-7	16,00	5,85	2,74	16,00	6,42	2,49	16,00	7,00	2,29	16,00	7,57	2,11	16,00	8,10	1,98	16,00	8,62	1,86
2	16,00	4,67	3,43	16,00	5,21	3,07	16,00	5,74	2,79	16,00	6,31	2,54	16,00	6,90	2,32	16,00	7,50	2,13
7	16,00	3,35	4,78	16,00	3,74	4,28	16,00	4,30	3,72	16,00	4,80	3,33	16,00	5,43	2,95	16,00	5,91	2,71
16	16,00	2,59	6,18	16,00	3,18	5,03	16,00	3,71	4,31	16,00	4,27	3,75	16,00	4,86	3,29	16,00	5,22	3,07
25	16,00	2,02	7,92	16,00	2,58	6,20	16,00	2,91	5,50	16,00	3,36	4,76	16,00	3,74	4,28	16,00	4,00	4,00

**Kühlbetrieb | Aquarea T-CAP | Splitsysteme | Generation „H“ | Heizen und Kühlen | AXC/AQC/SXC/SQC | dreiphasig | R410A**

WH-ADC0916H9E8 / WH-SXC09H3E8 + WH-UX09HE8

WH-ADC0916H9E8 / WH-SQC09H3E8 + WH-UQ09HE8

WH-ADC0916H9E8 / WH-SXC12H9E8 + WH-UX12HE8

WH-ADC0916H9E8 / WH-SQC12H9E8 + WH-UQ12HE8

WH-ADC0916H9E8 / WH-SXC16H9E8 + WH-UX16HE8

WH-ADC0916H9E8 / WH-SQC16H9E8 + WH-UQ16HE8

t <sub>a</sub> (°C)	P <sub>Klg</sub> (°C)	P <sub>zu</sub> (kW)	EER	P <sub>Klg</sub> (°C)	P <sub>zu</sub> (kW)	EER	P <sub>Klg</sub> (°C)	P <sub>zu</sub> (kW)	EER	P <sub>Klg</sub> (°C)	P <sub>zu</sub> (kW)	EER	P <sub>Klg</sub> (°C)	P <sub>zu</sub> (kW)	EER	P <sub>Klg</sub> (°C)	P <sub>zu</sub> (kW)	EER
t <sub>v</sub> (°C)	7	7	7	18	18	18	7	7	7	18	18	18	7	7	7	18	18	18
18	7,00	1,36	5,15	—	—	—	7,50	1,41	5,32	—	—	—	8,50	1,70	5,00	10,00	1,70	5,88
25	7,65	1,91	4,01	—	—	—	8,90	2,16	4,12	—	—	—	14,00	4,00	3,50	14,00	2,94	4,76
35	7,00	2,21	3,17	—	—	—	10,00	3,56	2,81	—	—	—	12,20	4,76	2,56	12,20	3,50	3,49
43	6,25	2,66	2,35	—	—	—	8,00	3,01	2,66	—	—	—	7,10	3,31	2,15	9,80	3,31	2,96

t<sub>a</sub>: Außentemperatur (°C) t<sub>v</sub>: Wasservorlauftemperatur (°C) P<sub>Htg</sub>: Heizleistung (kW) P<sub>Klg</sub>: Kühlleistung (kW) P<sub>zu</sub>: Leistungsaufnahme (kW)  
Panasonic-Messdaten in Übereinstimmung mit EN 14511-2. Alle Angaben sind Werksdaten. Die Daten gelten als Anhaltswerte und stellen keine Leistungsgarantie dar.

## Leistungen in Abhängigkeit von Wasservorlauf- und Außentemperatur (Forts.)

### Heizbetrieb | Aqueara T-CAP | Monoblocksysteme | Generation „J“ | Heizen und Kühlen | MXC | dreiphasig | R32

#### WH-MXC09J3E8

t <sub>a</sub> (°C)	P <sub>Htg</sub> (kW)	P <sub>zu</sub> (kW)	COP	P <sub>Htg</sub> (kW)	P <sub>zu</sub> (kW)	COP	P <sub>Htg</sub> (kW)	P <sub>zu</sub> (kW)	COP	P <sub>Htg</sub> (kW)	P <sub>zu</sub> (kW)	COP	P <sub>Htg</sub> (kW)	P <sub>zu</sub> (kW)	COP
t <sub>v</sub> (°C)	25	25	25	35	35	35	45	45	45	55	55	55	60	60	60
-15	9,00	2,98	3,02	9,00	3,41	2,64	9,00	4,04	2,23	9,00	4,83	1,86	8,70	5,37	1,62
-7	10,50	2,72	3,86	9,00	2,92	3,08	9,00	3,54	2,54	9,00	4,24	2,12	9,00	4,62	1,95
2	10,80	2,14	5,05	9,00	2,36	3,81	9,00	2,91	3,09	9,00	3,55	2,54	9,00	4,05	2,22
7	9,00	1,38	6,52	9,00	1,77	5,08	9,00	2,37	3,80	9,00	2,92	3,08	9,00	3,29	2,74
25	9,00	0,77	11,69	9,00	1,00	9,00	10,00	1,67	5,99	10,00	2,28	4,39	11,00	2,86	3,85

#### WH-MXC12J9E8

t <sub>a</sub> (°C)	P <sub>Htg</sub> (kW)	P <sub>zu</sub> (kW)	COP	P <sub>Htg</sub> (kW)	P <sub>zu</sub> (kW)	COP	P <sub>Htg</sub> (kW)	P <sub>zu</sub> (kW)	COP	P <sub>Htg</sub> (kW)	P <sub>zu</sub> (kW)	COP	P <sub>Htg</sub> (kW)	P <sub>zu</sub> (kW)	COP
t <sub>v</sub> (°C)	25	25	25	35	35	35	45	45	45	55	55	55	60	60	60
-15	12,00	4,14	2,90	12,00	4,83	2,48	12,00	5,67	2,12	11,10	6,35	1,75	8,70	6,20	1,40
-7	13,50	4,30	3,14	12,00	4,25	2,82	12,00	5,02	2,39	12,00	6,00	2,00	11,00	6,30	1,75
2	14,50	3,23	4,49	12,00	3,40	3,53	12,00	4,20	2,86	12,00	4,95	2,42	12,00	5,77	2,08
7	12,00	2,00	6,00	12,00	2,50	4,80	12,00	3,24	3,70	12,00	3,94	3,05	12,00	4,52	2,65
25	12,00	1,20	10,00	12,00	1,49	8,05	12,00	2,10	5,71	12,00	2,75	4,36	12,00	3,11	3,86

#### WH-MXC16J9E8

t <sub>a</sub> (°C)	P <sub>Htg</sub> (kW)	P <sub>zu</sub> (kW)	COP	P <sub>Htg</sub> (kW)	P <sub>zu</sub> (kW)	COP	P <sub>Htg</sub> (kW)	P <sub>zu</sub> (kW)	COP	P <sub>Htg</sub> (kW)	P <sub>zu</sub> (kW)	COP	P <sub>Htg</sub> (kW)	P <sub>zu</sub> (kW)	COP
t <sub>v</sub> (°C)	25	25	25	35	35	35	45	45	45	55	55	55	60	60	60
-15	15,30	6,1	2,51	16,00	6,91	2,32	16,00	8,44	1,90	16,00	9,97	1,60	14,00	10,60	1,32
-7	19,00	6,60	2,88	16,00	6,70	2,39	16,00	7,85	2,04	16,00	9,33	1,71	15,00	9,70	1,55
2	20,60	5,35	3,85	16,00	5,16	3,10	16,00	6,40	2,50	16,00	7,72	2,07	16,00	9,20	1,74
7	16,00	2,80	5,71	16,00	3,54	4,52	16,00	4,55	3,52	16,00	5,60	2,86	15,60	6,50	2,40
25	16,00	1,55	10,32	16,00	2,30	6,96	16,00	3,20	5,00	16,00	4,00	4,00	15,50	4,5	3,44

### Kühlbetrieb | Aqueara T-CAP | Monoblocksysteme | Generation „J“ | Heizen und Kühlen | MXC | dreiphasig | R32

WH-MXC09J3E8						WH-MXC12J9E8						WH-MXC16J9E8						
t <sub>a</sub> (°C)	P <sub>Klg</sub> (°C)	P <sub>zu</sub> (kW)	EER	P <sub>Klg</sub> (°C)	P <sub>zu</sub> (kW)	EER	P <sub>Klg</sub> (°C)	P <sub>zu</sub> (kW)	EER	P <sub>Klg</sub> (°C)	P <sub>zu</sub> (kW)	EER	P <sub>Klg</sub> (°C)	P <sub>zu</sub> (kW)	EER	P <sub>Klg</sub> (°C)	P <sub>zu</sub> (kW)	EER
t <sub>v</sub> (°C)	7	7	7	18	18	18	7	7	7	18	18	18	7	7	7	18	18	18
16	9,00	1,66	5,42	11,40	1,35	8,44	11,40	2,15	5,30	15,00	2,15	6,98	15,00	3,15	4,76	19,00	3,00	6,33
25	9,00	2,06	4,37	10,50	1,60	6,56	12,00	2,93	4,10	14,00	2,66	5,26	15,00	4,00	3,75	18,00	3,50	5,14
35	9,00	2,91	3,09	9,00	2,02	4,46	12,00	4,23	2,84	12,00	3,17	3,79	14,50	5,11	2,84	16,00	4,27	3,75
43	7,20	3,36	2,14	7,30	2,53	2,89	10,30	5,00	2,06	10,40	3,87	2,69	9,50	4,40	2,16	12,50	4,30	2,91

# Anschlussbeispiele

**Aquarea J- und H-Generation:**  
Bivalentes Heizungssystem mit Aquarea Splitsystem,  
Pufferspeicher und Mischventil

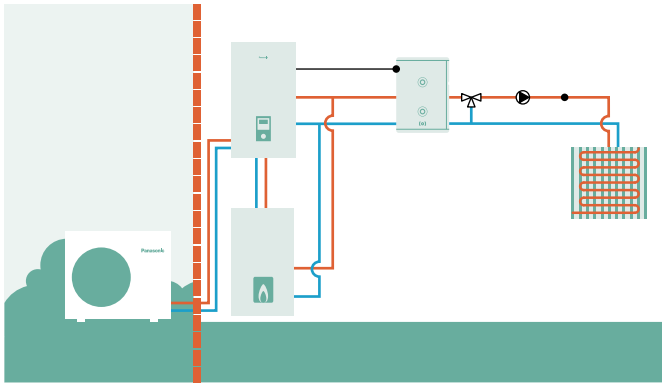

**Aquarea J- und H-Generation:**  
Heizungssystem mit Aquarea Splitsystem, Puffer-  
speicher, Solarthermieanlage und Mischventil

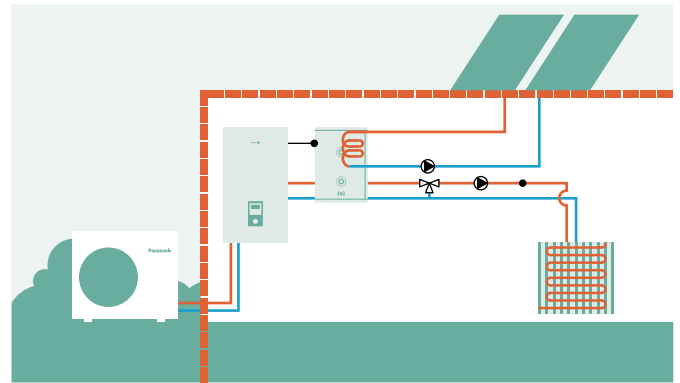

**Aquarea J- und H-Generation:**  
Zwei Heizkreise mit Aquarea Splitsystem, ohne Puffer-  
speicher

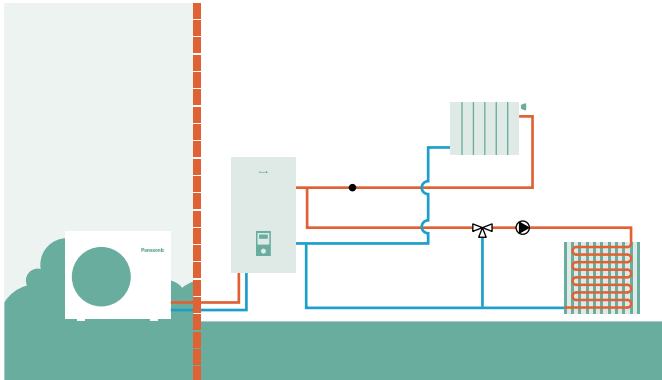

**Aquarea J- und H-Generation:**  
Zwei Heizkreise mit Aquarea Splitsystem, Pufferspeicher  
und Schwimmbadheizung

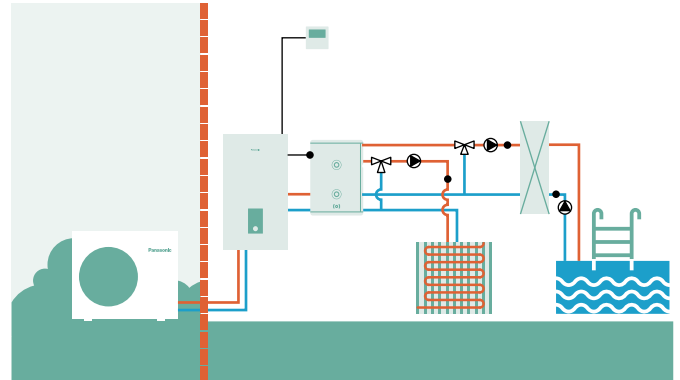

**Aquarea J- und H-Generation:**  
Zwei Heizkreise mit Aquarea Kombi-Hydrmodul, ohne  
Pufferspeicher

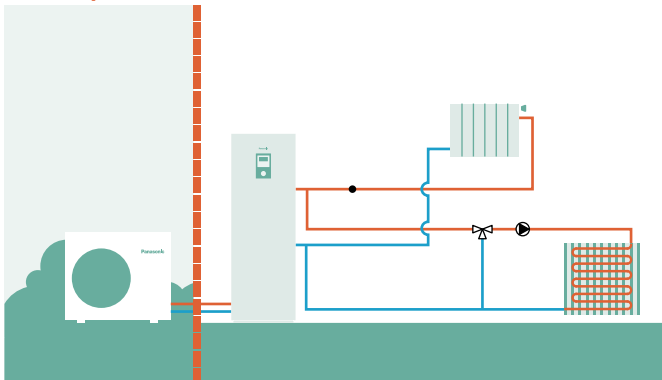

**Aquarea J- und H-Generation:**  
Zwei Heizkreise mit Aquarea Kombi-Hydrmodul in  
Ausführung „B“<sup>1</sup>, ohne Pufferspeicher

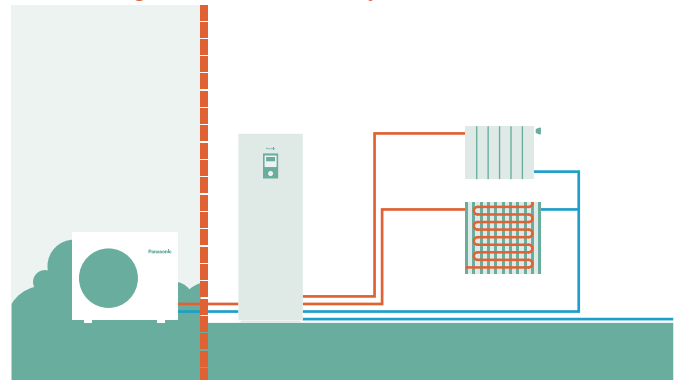

1) Modell mit integrierten Anschlüssen für einen zweiten Heizkreis; auf Anfrage lieferbar. Hinweis: Je nach Anwendung kann für alle genannten Anschlussbeispiele optionales Zubehör erforderlich sein.



# Abmessungen

## Aquarea

Aquarea EcoFlex	→ 94
Kombi-Hydromodule der H-Generation	→ 95
Kombi-Hydromodule der J-Generation	→ 96
Kompakt-Kombi-Hydromodule der J- und H Generation	→ 96
Hydromodule der J- und H Generation	→ 97
Außengeräte	→ 97
Pufferspeicher	→ 100
Emaillierte Warmwasserspeicher	→ 100
Edelstahl-Warmwasserspeicher	→ 101
KWL-Anlage	→ 102
Brauchwasser-Wärmepumpen	→ 102

### Aquarea EcoFlex Kombi-Hydrmodul

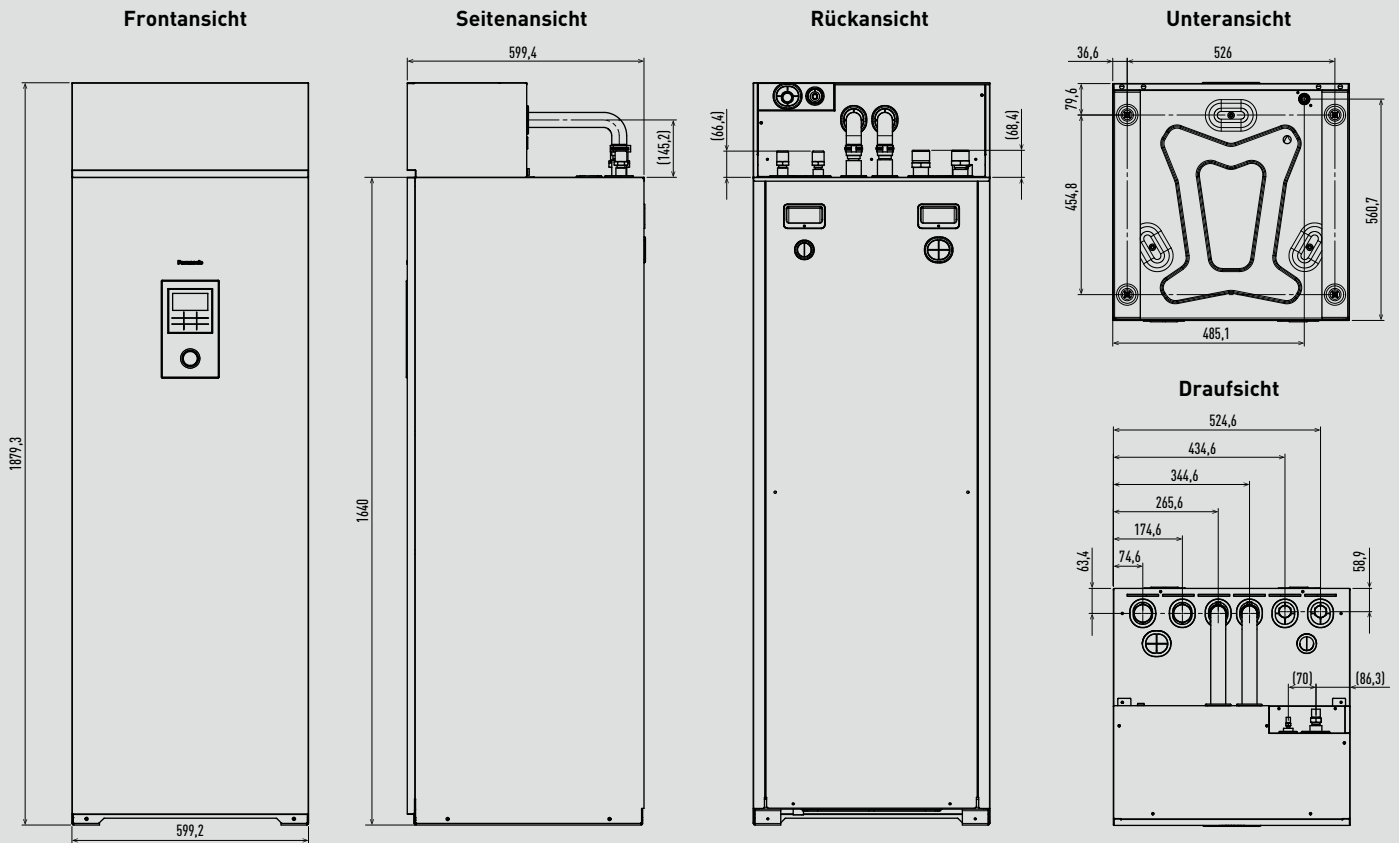

Einheit: mm

### Aquarea EcoFlex Kanalgerät

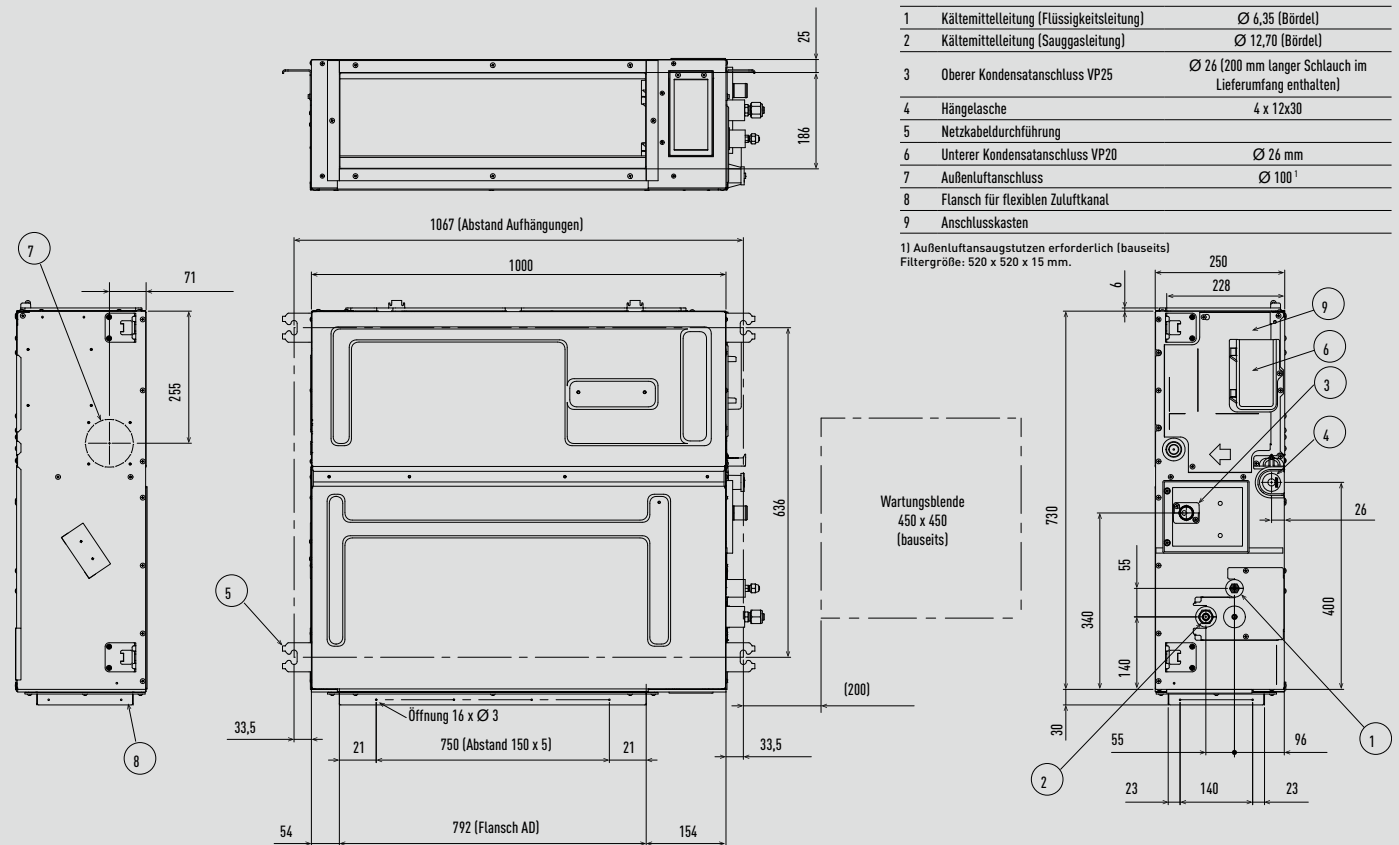

Einheit: mm



Aquarea EcoFlex Außengerät

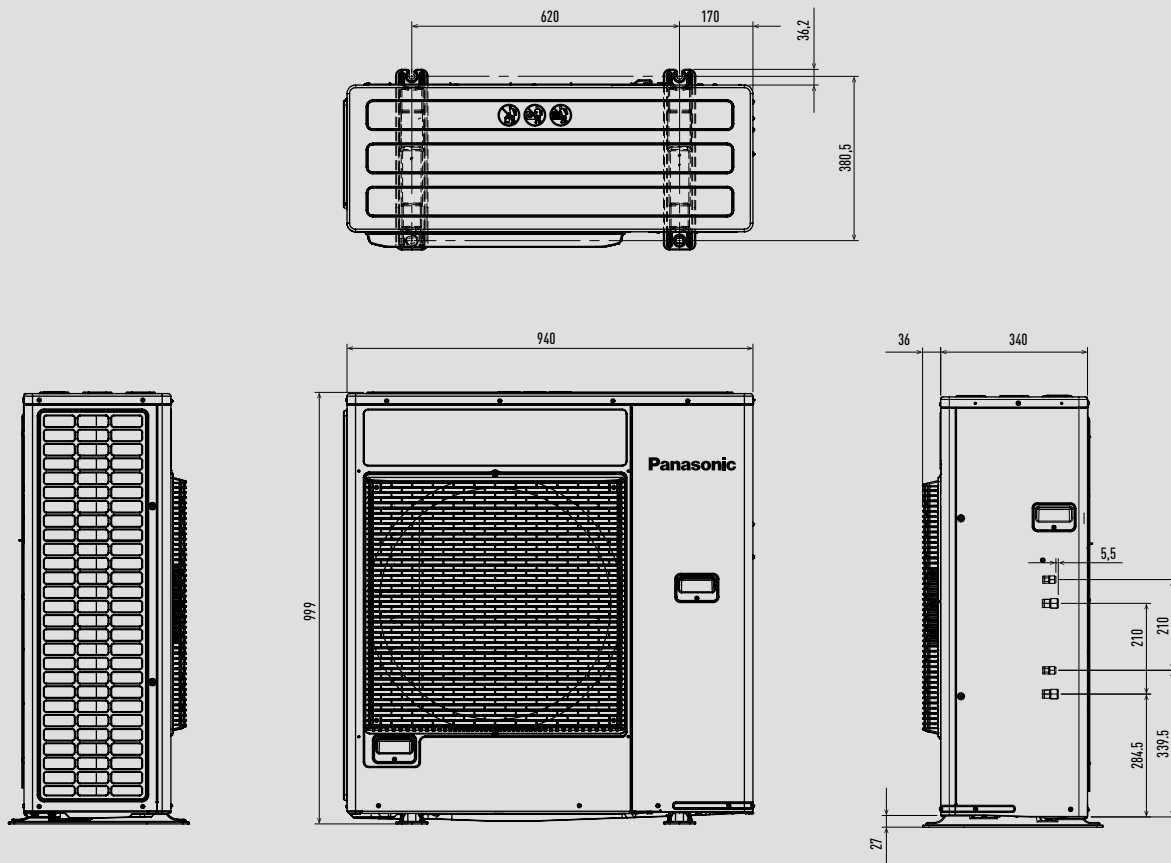

Einheit: mm

Kombi-Hydromodule der H-Generation

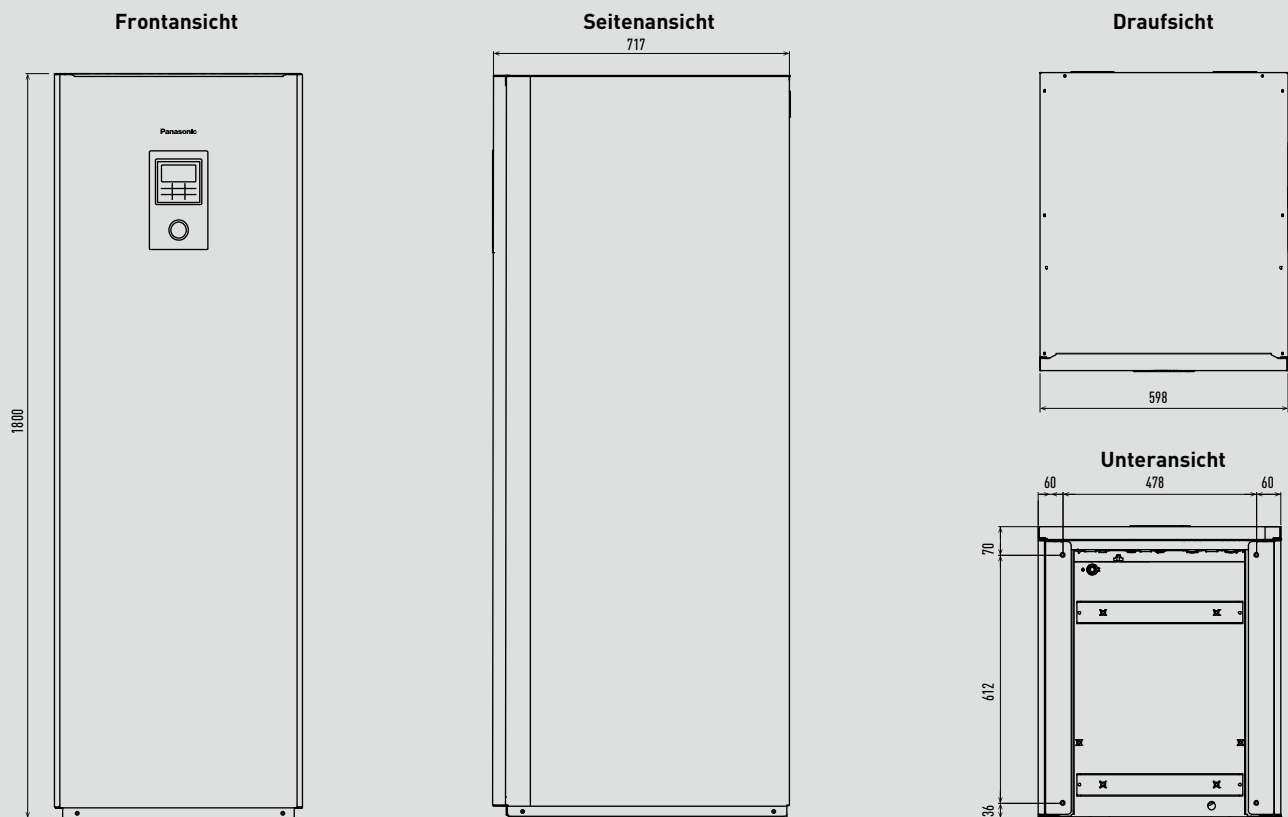

Einheit: mm

Kombi-Hydromodule der J-Generation

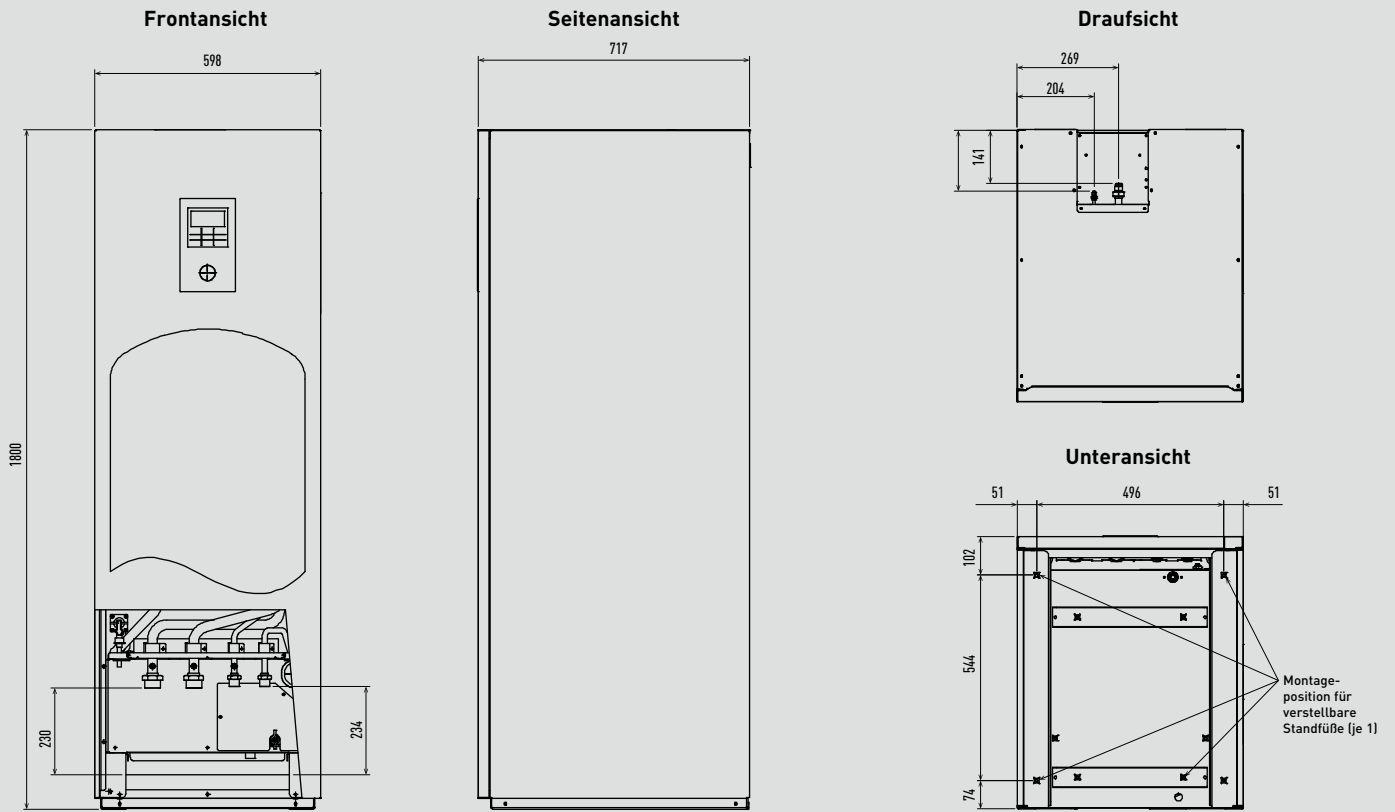

Einheit: mm

Kompakt-Kombi-Hydromodule der J- und H Generation

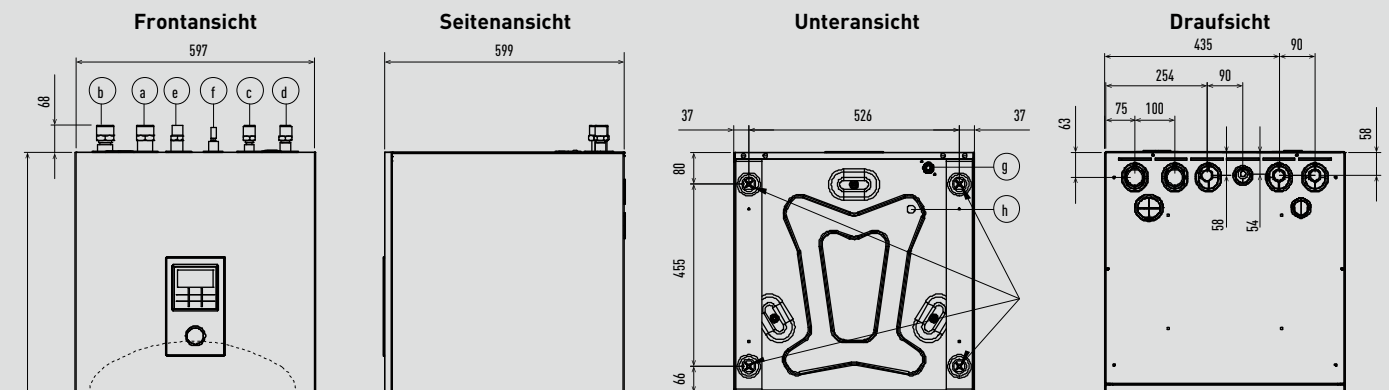

Rohrleitungsanschluss	Anschlussgröße
a Wassereintritt (Rücklauf von Raumheizung/-kühlung)	R 1 1/4"
b Wasseraustritt (Vorlauf zu Raumheizung/-kühlung)	R 1 1/4"
c Frischwassereintritt	R 3/4"
d Warmwasseraustritt (Vorlauf zu Brauchwarmwasserspeicher)	R 3/4"
e Kältemittel-Heißgasleitung	7/8-14" UNF
f Kältemittel-Flüssigkeitsleitung	7/16-20" UNF
g Warmwasserspeicher-Ablaufstutzen mit Kugelventil	Rc 1/2"
h Kondensatablauf	---

Einheit: mm





Hydromodule der J- und H Generation

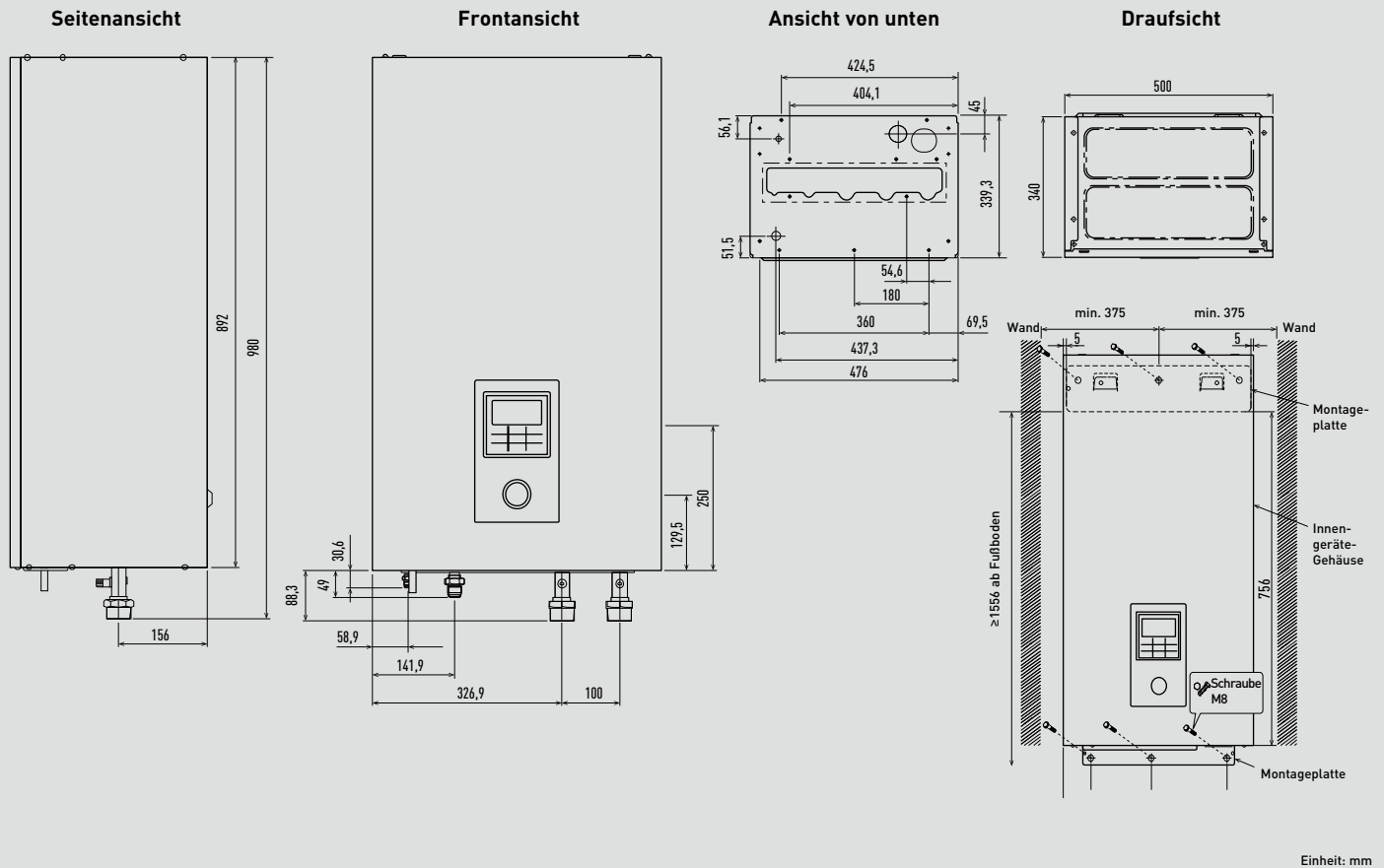

Aquarea LT Außengeräte mit 3 und 5 kW

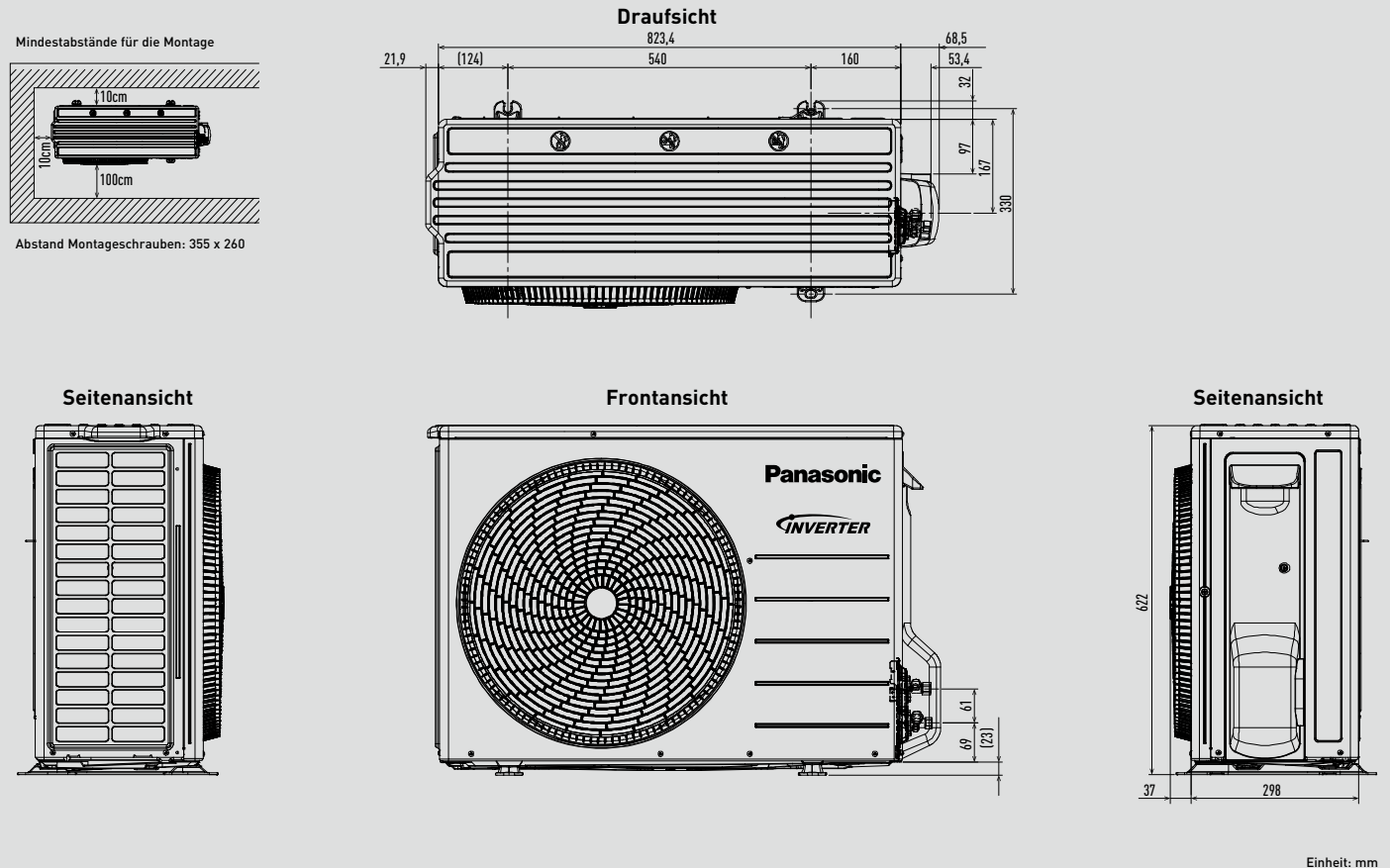

Aquarea LT Außengeräte mit 7 und 9 kW

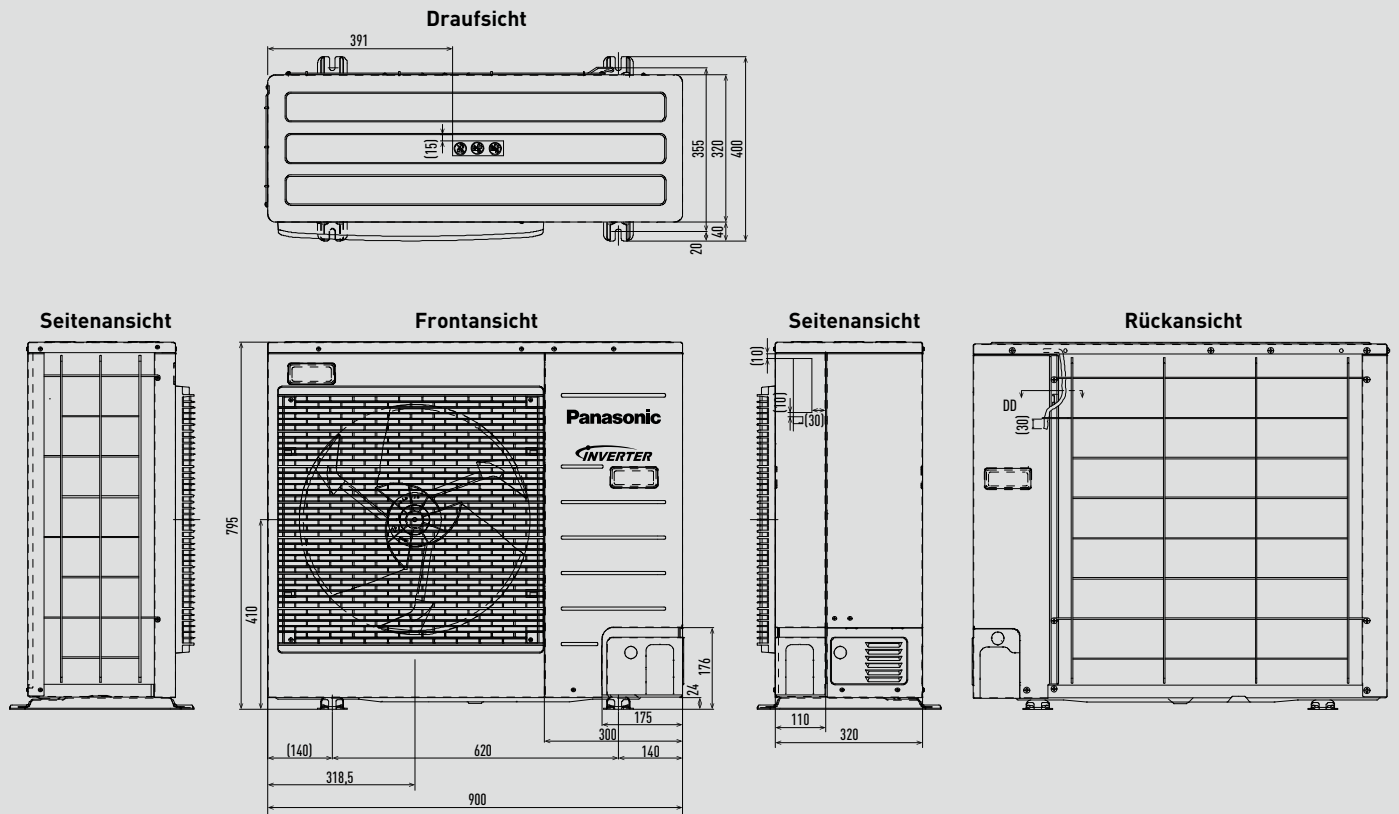

Einheit: mm

Aquarea LT und T-CAP Außengeräte mit 9 bis 16 kW (außer einphasiges 9 kW-LT-Gerät)

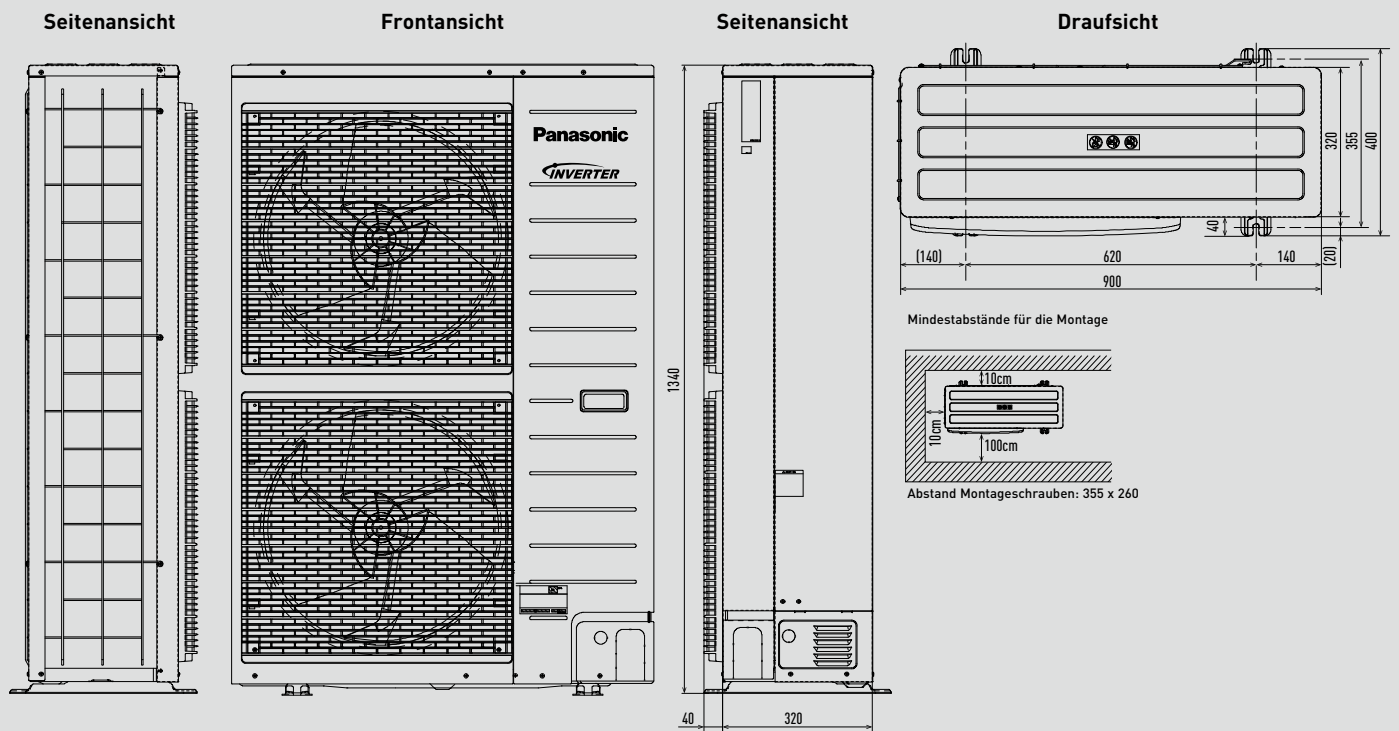

Einheit: mm



Aquarea LT Monoblöcke mit 5 bis 9 kW

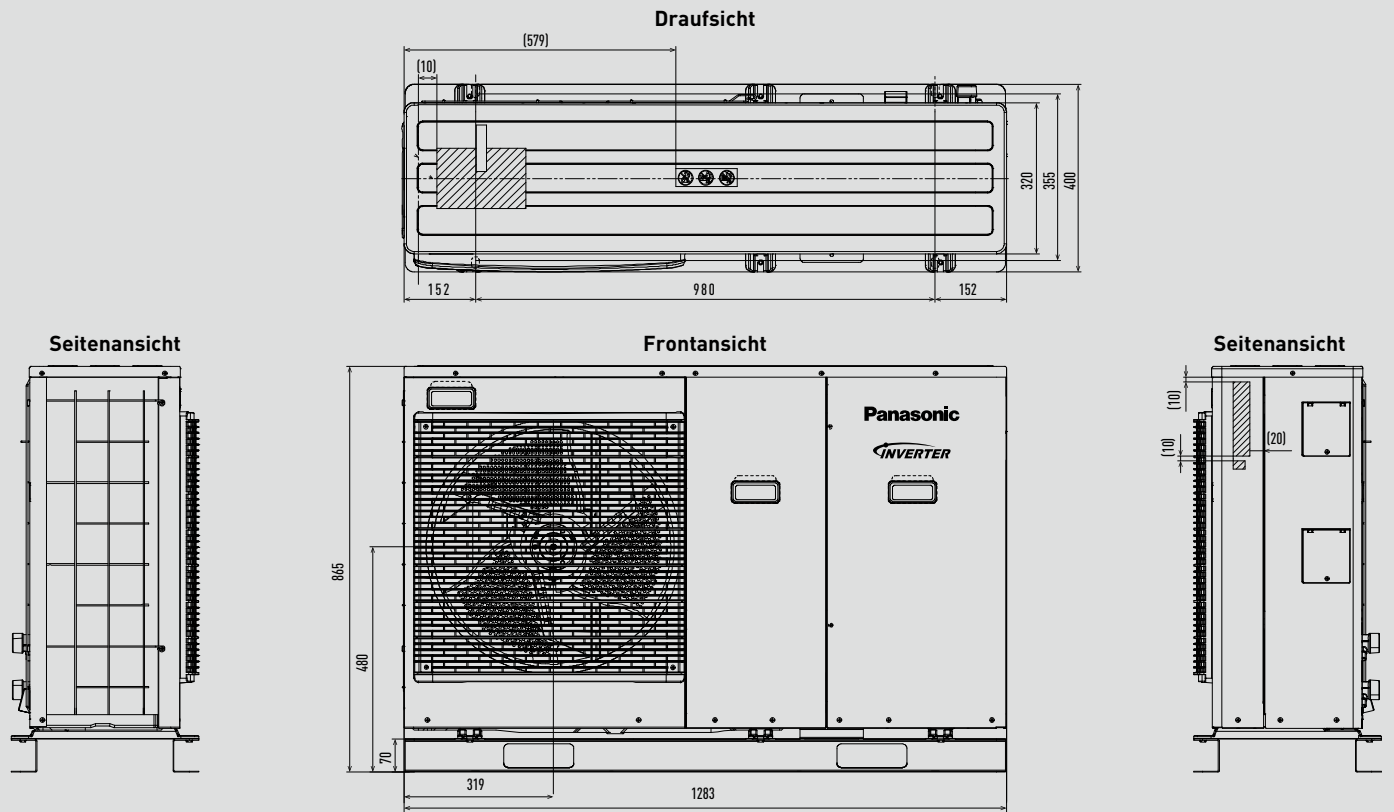

Einheit: mm

Aquarea T-CAP SuperQuiet Außengeräte sowie Aquarea T-CAP Monoblöcke mit 9 bis 16 kW

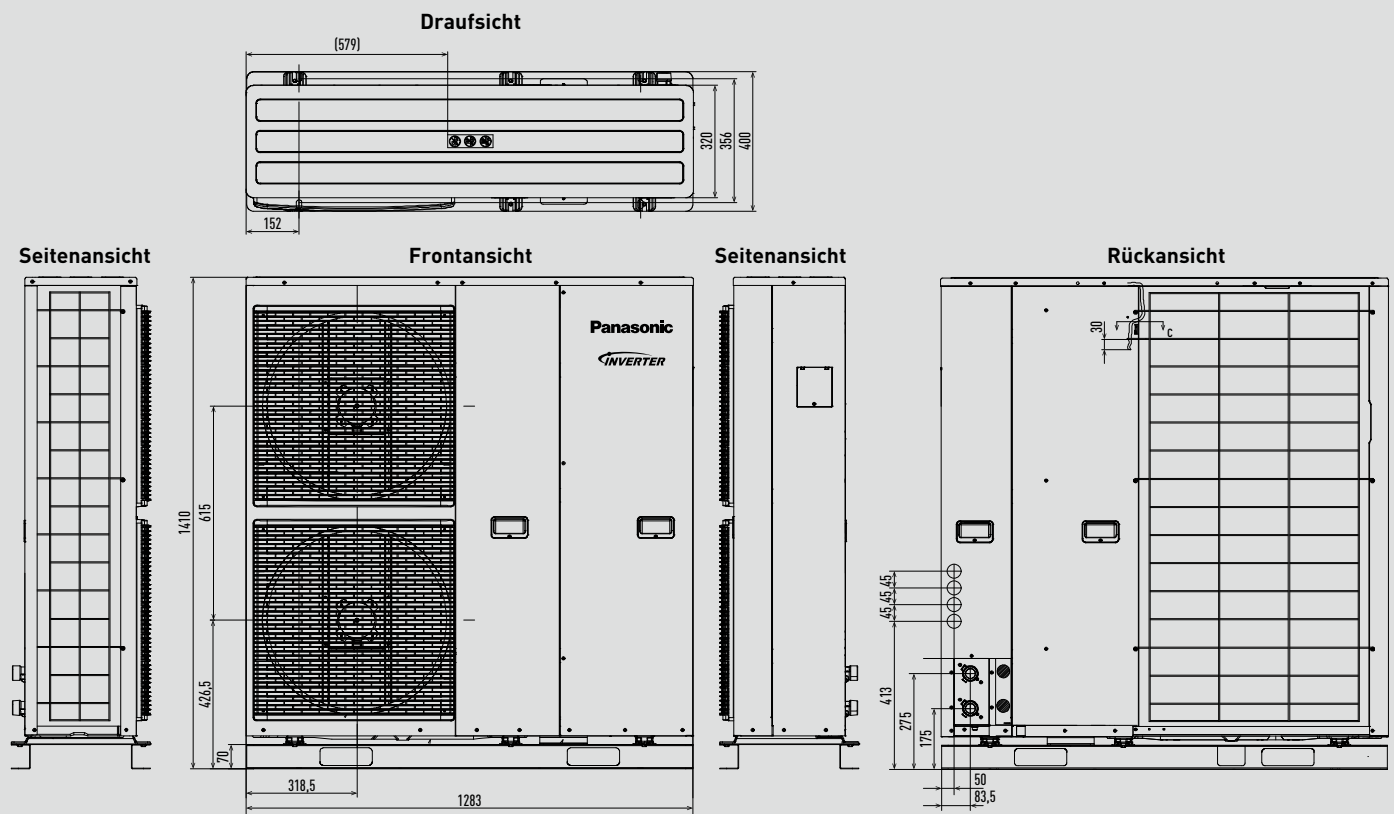

Einheit: mm

**Pufferspeicher PAW-BTANK50L-2 / PAW-BTANK100L / PAW-BTANK200L / PAW-BTANK300L**

	A*	B*	C	D	E	Ø
PAW-BTANK50L-2	704	636	422	192	96	435
PAW-BTANK100L	1243	1175	962	192	96	435
PAW-BTANK200L	1340	1275	941	301	155	595
PAW-BTANK300L	1820	1755	1421	301	155	595

Toleranz: +/-5 mm. \* Toleranz bei Gesamthöhe: +0/-13 mm.

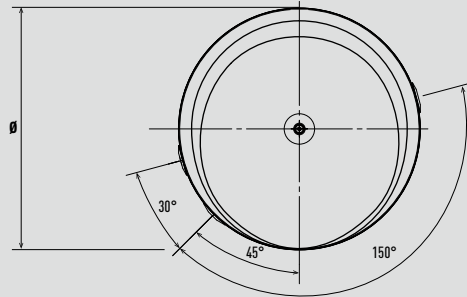
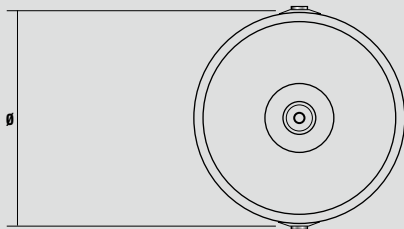
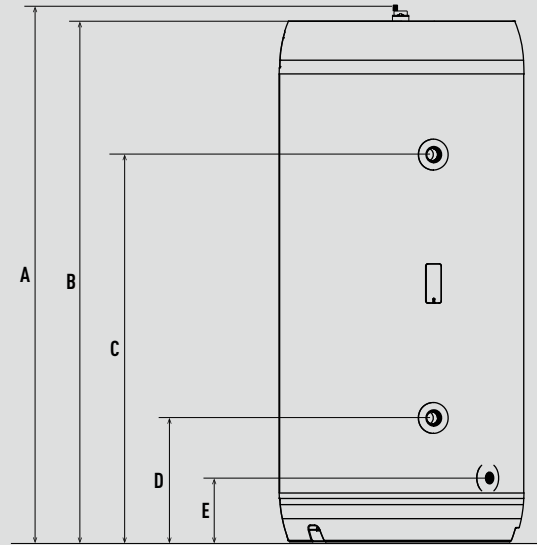
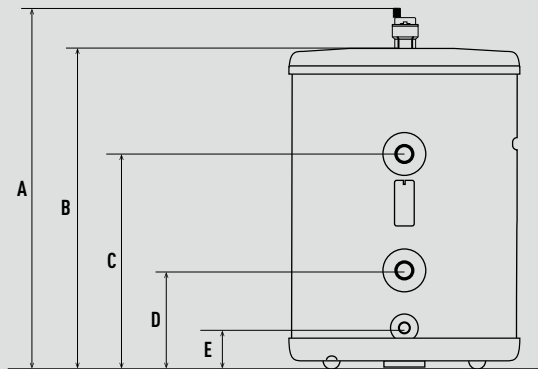

Einheit: mm

**Emaillierte Warmwasserspeicher PAW-TA20C1E5STD / PAW-TA30C1E5STD / PAW-TA40C1E5STD**

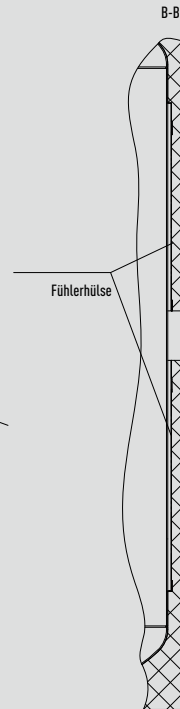
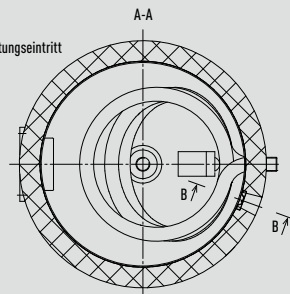
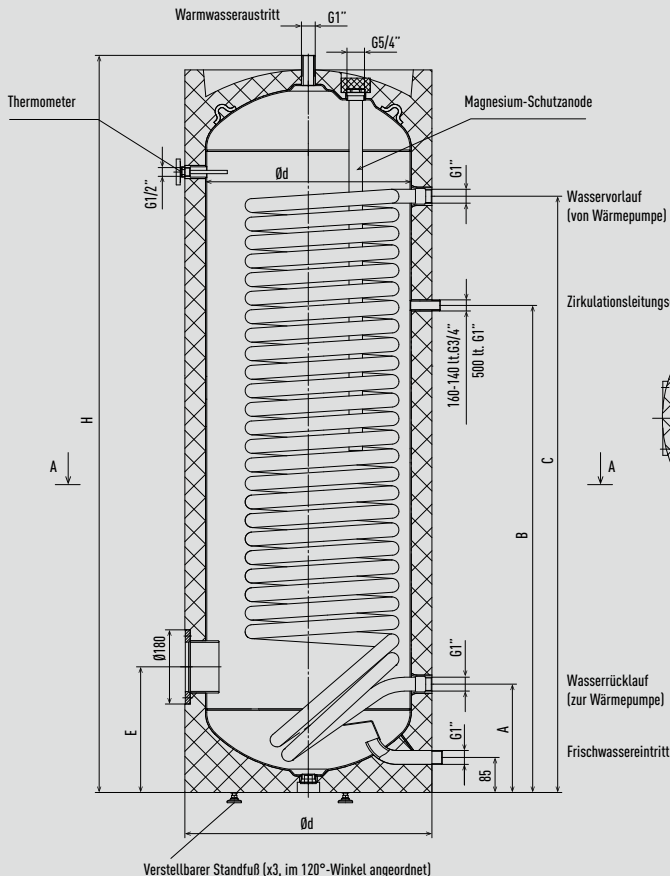

	Ød	H	A	B	C	E
PAW-TA20C1E5STD	500	1340	263	803	998	305
PAW-TA30C1E5STD	500	1797	263	983	1313	305
PAW-TA40C1E5STD	570	1832	320	1000	1460	345

Einheit: mm



**Emaillierter Warmwasserspeicher PAW-TA30C2E5STD**

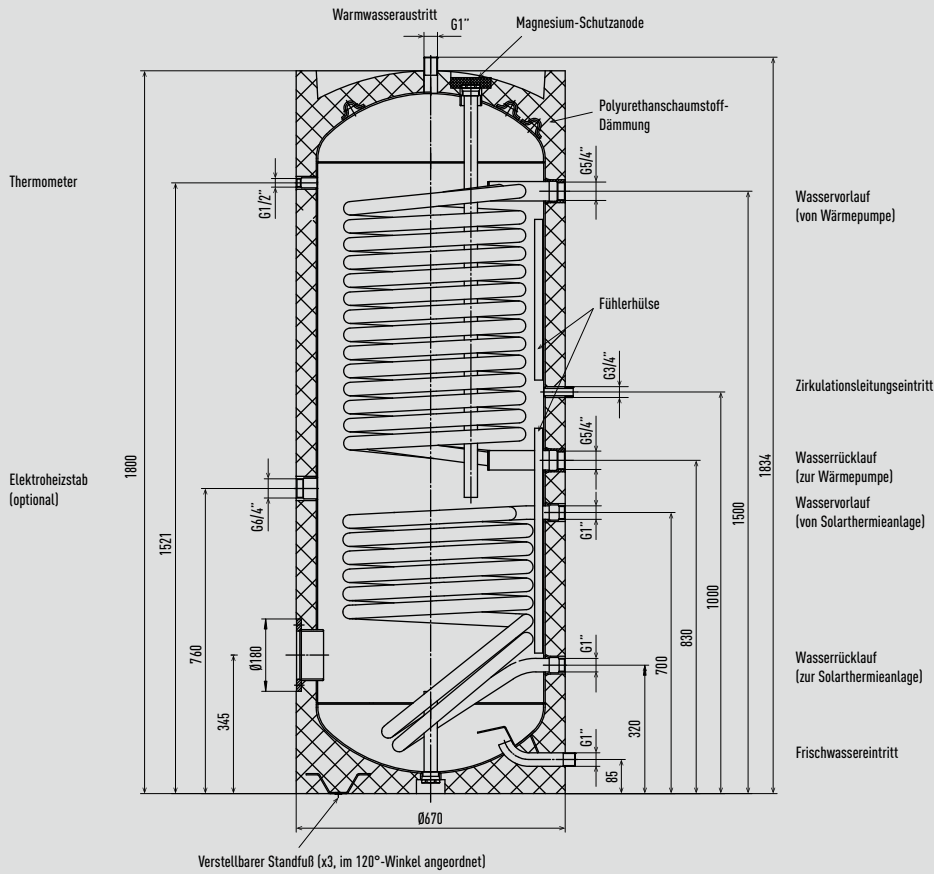

Einheit: mm

**Edelstahl-Warmwasserspeicher PAW-TD20C1E5 / PAW-TD30C1E5 / PAW-TD30C1E5-HI**

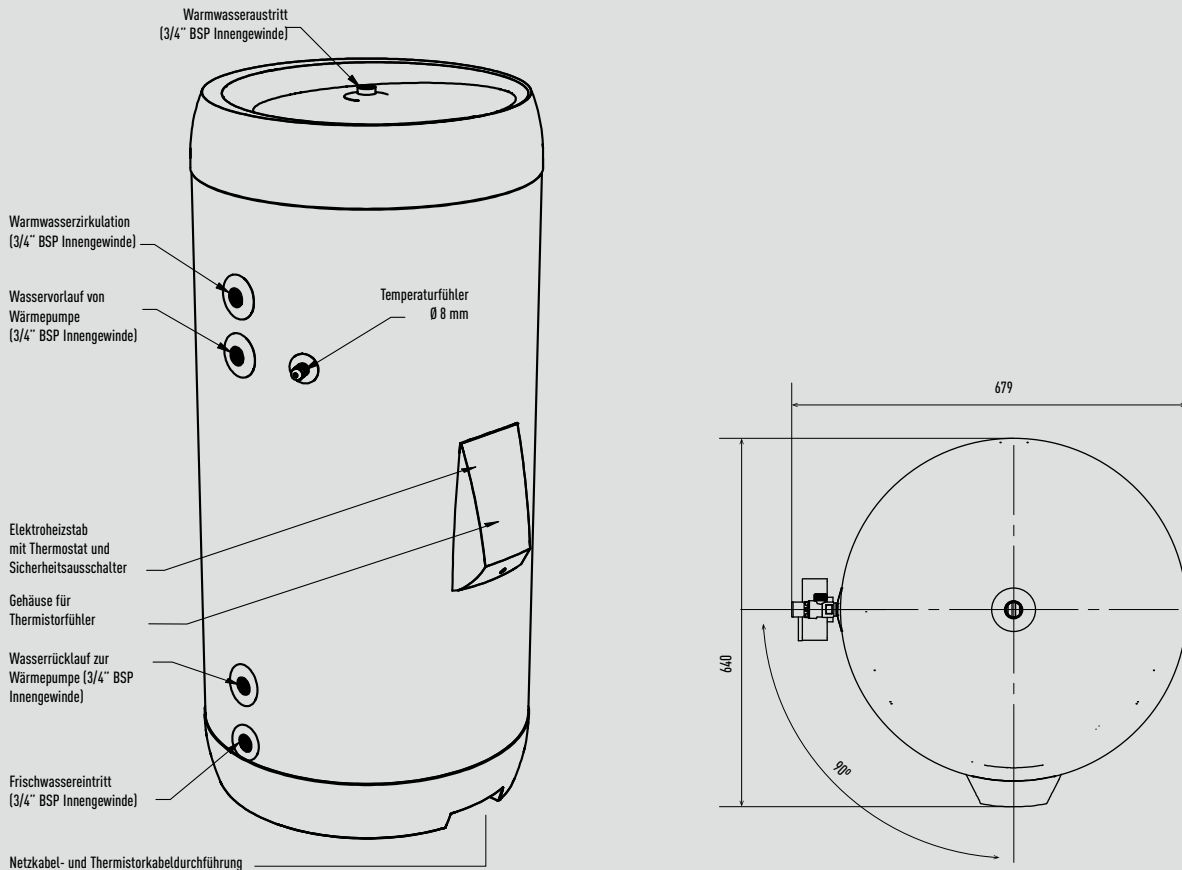

Einheit: mm

Anlage für kontrollierte Wohnraumlüftung (KWL)

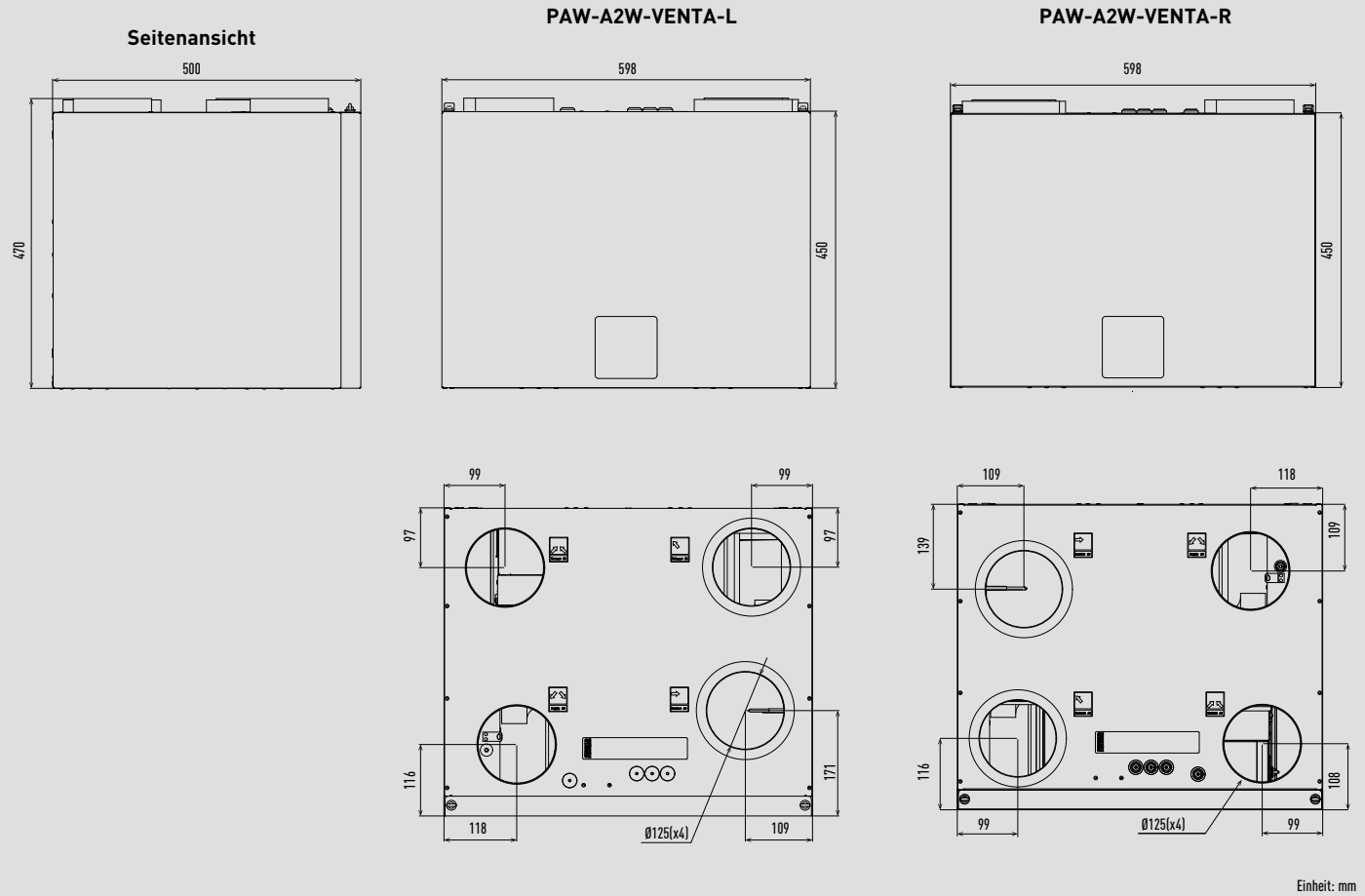

Brauchwasser-Wärmepumpen

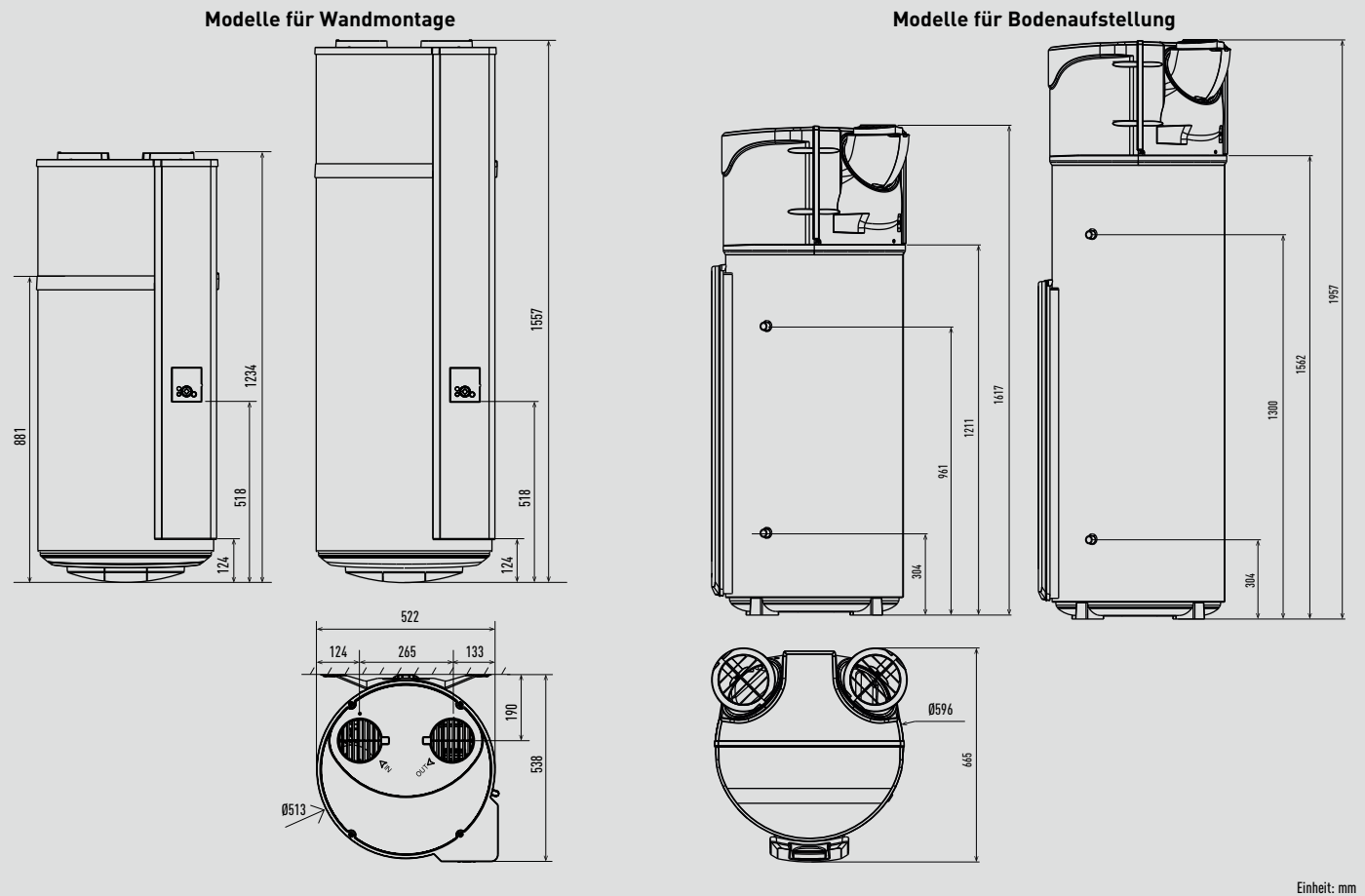



# Notizen



# Notizen

A large grid of small dots, intended for taking notes.

## Kundenservice von Panasonic Heating & Cooling Solutions

Wenn Ihr Endkunde weitere Unterstützung direkt von Panasonic benötigt, können Sie folgende Kontaktmöglichkeiten weitergeben.

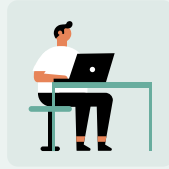

Nutzen Sie unsere europäische Website [www.aircon.panasonic.eu](http://www.aircon.panasonic.eu), um Kontakt mit uns aufzunehmen. Wir haben auf der Website von Panasonic Heating & Cooling Solutions eine neue Kontaktseite für Interessenten und Panasonic-Bestandskunden eingerichtet.



Oder wenden Sie sich an unsere kompetenten Ansprechpartner in den Panasonic Callcentern, die mit ihrem Fachwissen die Panasonic Kunden in ganz Europa in 13 verschiedenen Sprachen unterstützen.

### Unsere Call-Center für Endkunden in Deutschland, Österreich und der Schweiz:

Land	Telefonnummer	Öffnungszeiten
Deutschland	+49 611 71187211	Mo – Sa: 7:00 – 18:00
Österreich	+43 1 253 22 120	Mo – Sa: 7:00 – 18:00
Schweiz DE	+41 41 561 53 66	Mo – Fr: 9:00 – 17:00



[www.aircon.panasonic.eu](http://www.aircon.panasonic.eu)

heating & cooling solutions

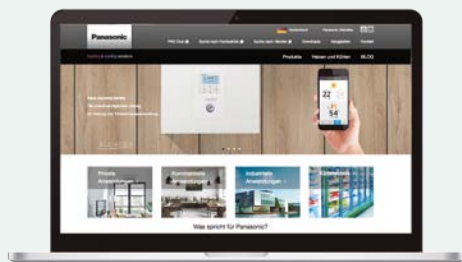

### [www.aircon.panasonic.eu](http://www.aircon.panasonic.eu)

Besuchen Sie auch die Panasonic Homepage. Hier finden Sie umfangreiche Informationen zu unseren Heiz- und Kühlsystemen.



### [www.panasonicproclub.com](http://www.panasonicproclub.com)

Plattform und Kommunikationskanal für Fachfirmen und Fachinstallateure der Heizungs- und Klimabranche. Aktuellste Auslegungssoftware, Neuigkeiten zu unseren Heizungs- und Klimasystemen, neueste Kataloge und Fotos u.v.m.



Es darf kein anderes als das jeweils angegebene Kältemittel in den Geräten eingesetzt werden. Der Hersteller haftet nicht für Schäden oder Sicherheitsrisiken, die auf die Verwendung eines anderen Kältemittels zurückzuführen sind. Die dargestellten Geräte enthalten fluorierte Treibhausgase mit einem Treibhauspotenzial (GWP-Wert) über 150.

# Panasonic®

**Panasonic Deutschland**  
eine Division der Panasonic Marketing Europe GmbH  
Hagenauer Straße 43  
65203 Wiesbaden  
[www.aircon.panasonic.eu](http://www.aircon.panasonic.eu)

DEUTSCHLAND  
Service-Hotline: ☎ +49 611 711 87 211  
✉ [HLK-Support-DE@eu.panasonic.com](mailto:HLK-Support-DE@eu.panasonic.com)

ÖSTERREICH  
Service-Hotline: ☎ +43 1 253 22 120  
✉ [HLK-Support-AT@eu.panasonic.com](mailto:HLK-Support-AT@eu.panasonic.com)

SCHWEIZ  
Service-Hotline: ☎ +41 41 561 53 66  
✉ [HLK-Support-CH@eu.panasonic.com](mailto:HLK-Support-CH@eu.panasonic.com)

