

Pluggit iconVent 160

Dezentrale Wohnraumlüftung mit Wärmerückgewinnung

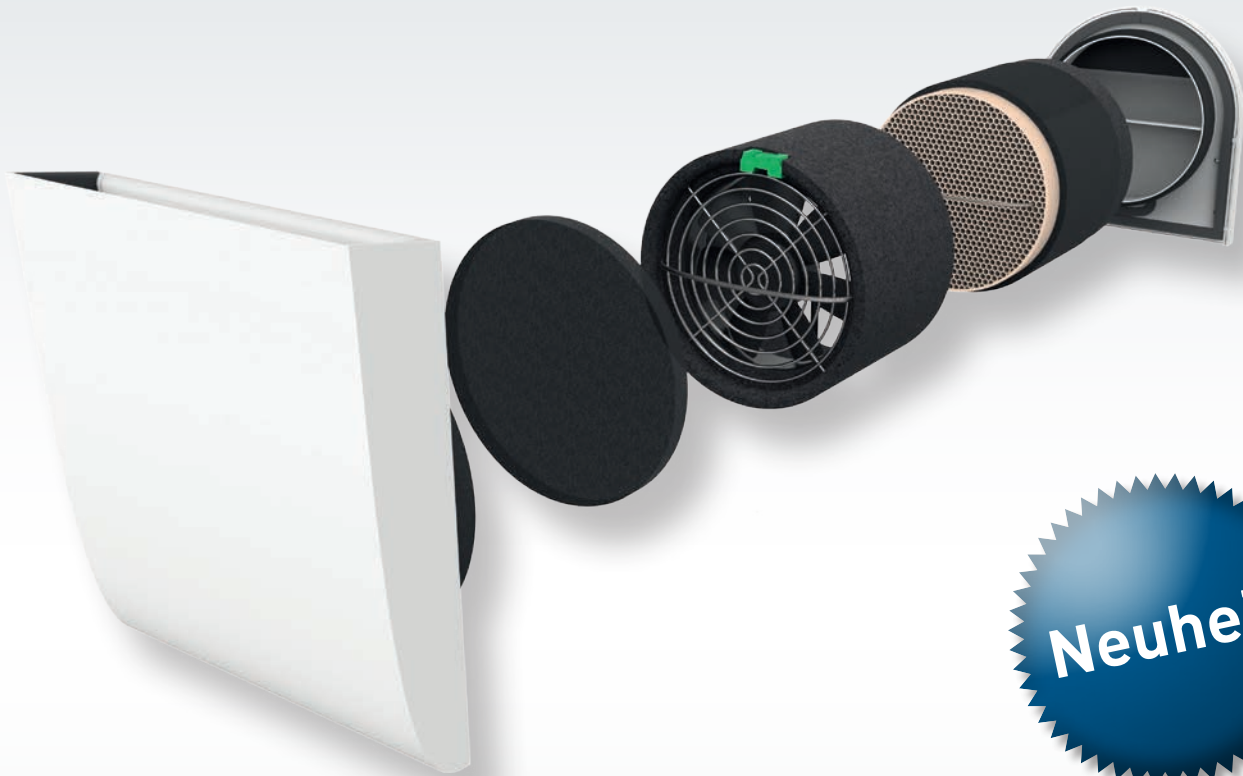

Neuheit

- Kompakt und leistungsstark 160 mm Rohrdurchmesser bei einer Luftleistung bis zu 43 m³/h
- Höchste Energieeffizienz Wärmerückgewinnungsgrad bis zu 90 %
- Montagefreundlich
- Schnelle Installation vor Ort
- Einfache, werkzeuglose Reinigung und Wartung

Wohlfühlfaktor Wohnraumlüftung mit Wärmerückgewinnung

Das Prinzip der dezentralen Wohnraumlüftung

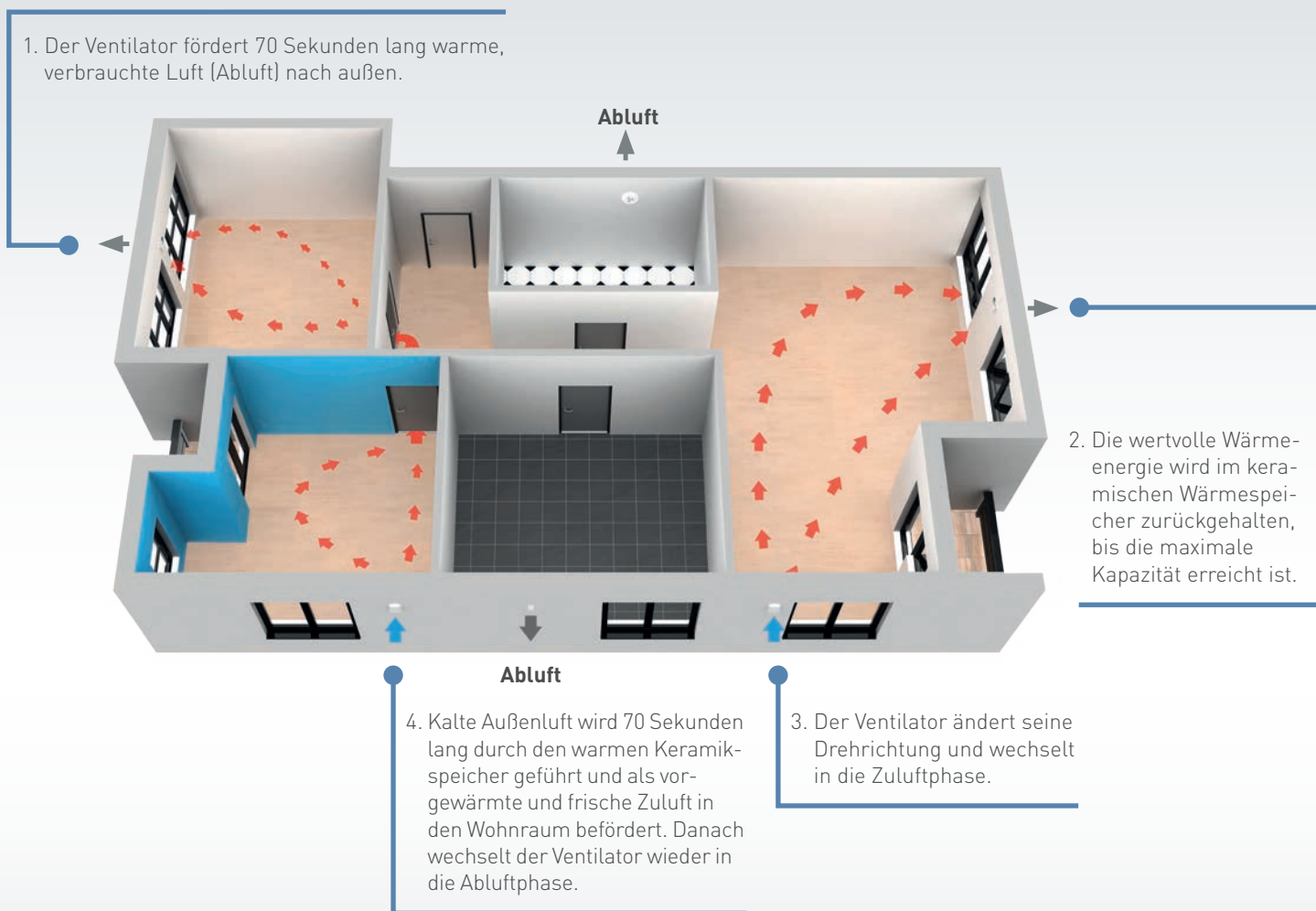

Mehr Lebensqualität dank frischer Luft - das verspricht der iconVent 160. Die moderne, dichte Bauweise macht es immer wichtiger mit einer Wohnraumlüftung für stets frische Raumluft zu sorgen. Luftdichte Gebäudehüllen weisen nur noch eine geringe Luftzirkulation auf. Durch meist unzureichende manuelle Fensterlüftung erhöht sich die Gefahr von Feuchtigkeit in den Wohnräumen. Schäden an der Bausubstanz und Schimmel sind die Folge.

Das dezentrale Wohnraumlüftungsgerät Pluggit iconVent 160 verspricht Abhilfe.

Für Ihr optimales Wohlfühlklima

Das Funktionsprinzip

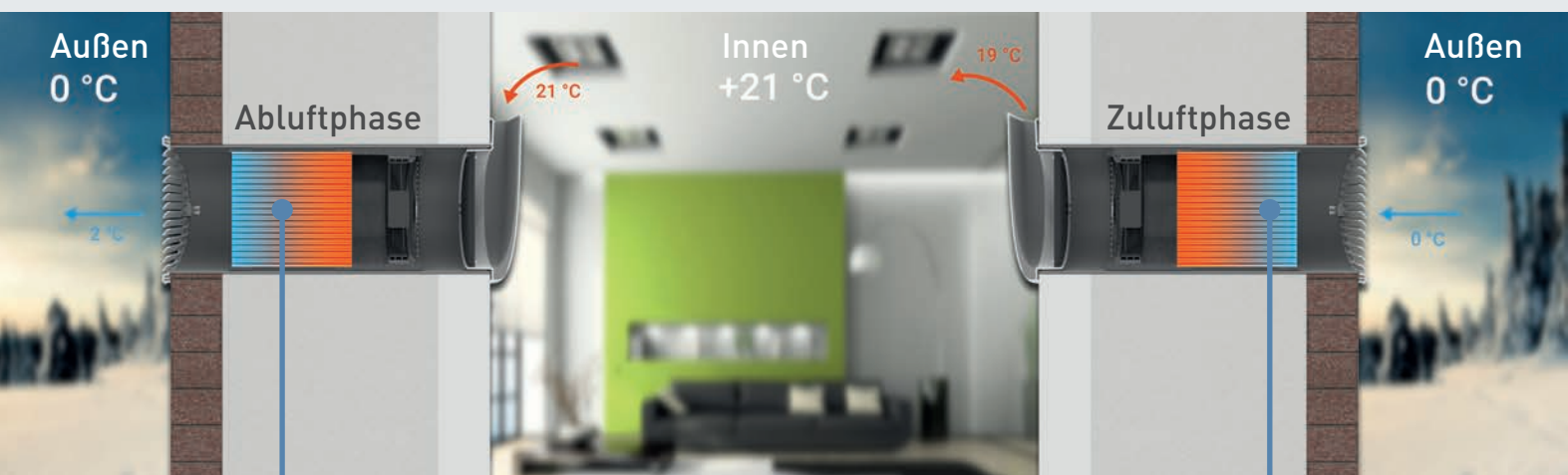

Der Ventilator fördert 70 Sekunden lang warme, verbrauchte Luft (Abluft) nach außen. Die wertvolle Wärmeenergie wird im keramischen Wärmespeicher zurückgehalten, bis die maximale Kapazität erreicht ist.

Der Ventilator ändert seine Drehrichtung und wechselt in die Zuluftphase. Kalte Außenluft wird 70 Sekunden lang durch den warmen Keramikspeicher geführt und als vorgewärmte und frische Zuluft in den Wohnraum befördert. Danach wechselt der Ventilator wieder in die Abluftphase.

Neben dem energetischen Vorteil beugt eine Wohnraumlüftung zu hoher Luftfeuchtigkeit und Schimmelbildung wirksam vor. Dies alles führt zu gesünderem Wohnen und einer langfristigen Wertsteigerung der Immobilie.

Der iconVent 160 ist flexibel einsetzbar und optimal für Neubau und Modernisierung von Wohngebäuden geeignet. Für die Installation genügt eine einfache Kernbohrung durch die Außenwand – ganz ohne eine Verlegung von Rohren. Geringer baulicher Aufwand und platzsparende Einbauweise sind die besonderen Vorteile dezentraler Lüftungsanlagen und machen sie somit auch für den nachträglichen Einbau interessant. Obwohl das System so kompakt ist, arbeitet es äußerst effizient und erreicht im paarweisen Betrieb einen Luftwechsel von bis zu 43 m³/h.

Die Vorteile auf einen Blick:

- Hohe Wärmerückgewinnung
- Erhöhte Schalldämmung mit Laibungsset 60 Plus
- Keine Verrohrung und schneller Einbau
- Werkzeuglose Endmontage
- Saubere und pollenfreie Raumluft
- Hohe Luftleistung auf kleinstem Raum

Steuerungsvarianten

Der Pluggit iconVent 160 wird über eine moderne Steuerung mit mehreren Auswahlmöglichkeiten gesteuert. Ganz nach Ihren Bedürfnissen!



Winter-Modus

Das System wechselt paarweise in einem zeitlichen Intervall von 50 - 70 Sekunden abhängig der gewählten Lüfterstufe die Luftförderrichtung, sodass die Wärmerückgewinnung gewährleistet ist.



Sommer-Modus

Das System läuft durchgehend in eine Richtung, um eine schnelle Durchlüftung der Wohneinheit zu gewährleisten. Hierbei ist eine Wärmerückgewinnung nicht möglich.



Automatik-Modus

Durch Aktivieren des Automatik-Modus werden über den integrierten Feuchtigkeitssensor die Lüftungsstufen automatisch reguliert.



Schlaf-Modus

Das System pausiert für 1 Stunde, sodass genug Zeit zum Einschlafen bleibt. Nach Ablauf der Zeit wird zum vorher aktiven Modus gewechselt.



Filterwechselanzeige

Ein integrierter Zähler bestimmt abhängig von der geförderten Luftmenge den Zeitpunkt des nächsten Filterwechsels. Wenn ein Filterwechsel notwendig ist, blinkt die LED der Filterwechselanzeige. Nach dem Auswechseln der Filter kann der Zähler über die Taste zurückgesetzt werden.

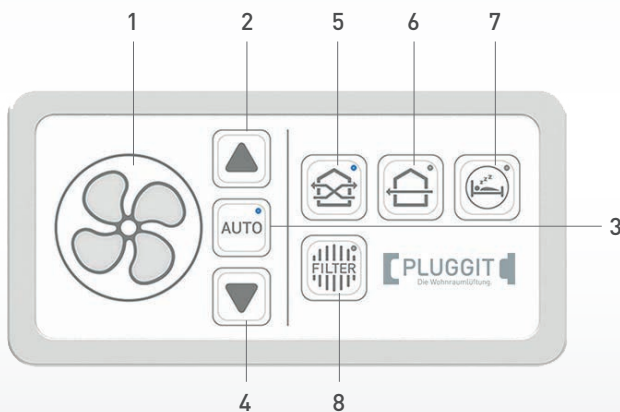

1	Lüfterstufen-Anzeige	Zeigt die manuell gewählte oder durch den Feuchtigkeitssensor vorgegebene Lüfterstufe an.
2	Pfeil AUF/AN	Erhöht die Lüfterstufe/Schaltet das System an.
3	Automatik-Modus	Aktiviert/Deaktiviert den Automatik-Modus.
4	Pfeil AB/AUS	Verringert die Lüfterstufe/Schaltet das System ab.
5	Winter-Modus	Aktiviert den Wärmerückgewinnungsmodus.
6	Sommer-Modus	Aktiviert die Abschaltung der Laufrichtungsumkehr (Sommerbetrieb).
7	Schlaf-Modus	Aktiviert den Schlaf-Modus.
8	Filterwechselanzeige	Zeigt einen notwendigen Filterwechsel an.

Komfortable Steuerung

- Volumenstrom in vier Leistungsstufen einstellbar
- Mit automatischer Feuchteregulierung
- Kinderleichte Bedienung
- Flaches, formschönes Design
- Drei Betriebsmodi wählbar: Wärmerückgewinnung, Durchlüften und Schlafmodus
- Integrierte Filterwechselanzeige

Technische Produktinformation

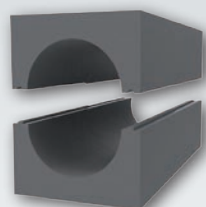

Montagestein



Lüfereinheit



Innenblende



Außenblende

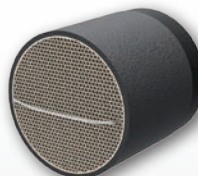

Wärmetauscher

Temperaturänderungsgrad nach DIN-EN 13 141-8	81,6 %			
	Stufe 1	Stufe 2	Stufe 3	Stufe 4
Volumenstrom Eco-Modus/ Durchlüften ¹⁾ [m³/h]	16	22	30	43
Schalldruckpegel [dB(A)]	14	20	32	35
Leistungsaufnahme ²⁾ [W]	0,9	1,1	1,6	2,8
Eingangsspannung [V]	12 DC SELV			
Schutzart	IP 22			
spezifische Eingangsleistung [W/m³/h]	0,14			
Normschallpegeldifferenz $D_{n,w}$ [dB]	40/44 (mit optionalem Schalldämmset)			
Zuluft	ohne aggressive Gase, Stäube und Öle			
zulässige Betriebstemperatur [°C]	-20 ... 60			
Kernbohrungsdurchmesser [mm]	162			
Mindestwandstärke [mm]	280			
Optimale Wandstärke [mm]	ab 315			
Größe der Innenblende [mm]	190 x 214 x 40 (B x H x T)			
Größe der Außenblende [mm]	197 x 205 x 46 (B x H x T)			
Gewicht [kg]	4,6			
Konformität	CE			
DIBt Zulassung	beantragt			

¹⁾ bei paarweisem Betrieb

²⁾ bei Verwendung einer Außenhaube aus Metall



Laibungsset 60 Plus

Der Pluggit iconVent 160 lässt sich problemlos in die Fensterlaibung integrieren und bereits bei einer Stärke des Wärmedämmverbundsystems (WDVS) von nur 60 mm verbauen. Bei diesem System ist das Lüftungsgerät von außen fast nicht sichtbar, da die Außenblende seitlich in der Fensterlaibung sitzt. Mit der Verwendung des Laibungssets kann ein erhöhter Komfort bei Gebäuden mit Schallschutzanforderungen gewährleistet werden. Das Ift Rosenheim bestätigt hierfür eine hervorragende bewertete Normschallpegeldifferenz $D_{n,e,w}$ von 60 dB.

Dank innovativem Umsteck-System lässt sich Pluggit iconVent 160 durch 180°-Drehung sowohl links als auch rechts in die Laibung einsetzen. Das System besteht aus zwei Hauptkomponenten: dem EPS-Element mit zusätzlicher Graphitbeimischung, welches sich direkt in der Laibung befindet sowie dem Montagerohr mit Lüfter-Einheit in der Hauswand und der Innenblende.

Die Lüftungsspezialisten für den Wohnungsbau

Einheitszentrale Lüftungssysteme mit Wärmerückgewinnung für den Geschosswohnungsbau

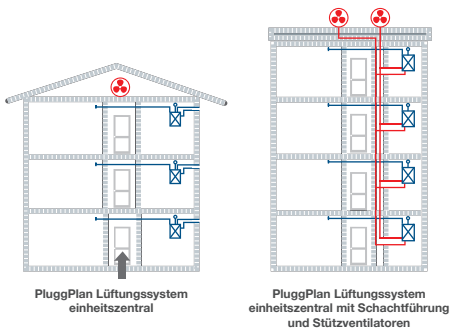

Komfort-Wohnraumlüftungssysteme mit Wärmerückgewinnung zentral und einheitszentral

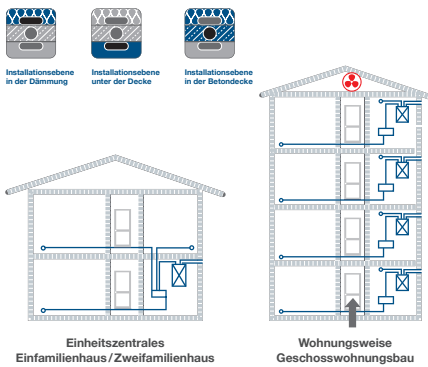

Kompetenz in allen Lüftungssystemen für den Wohnungsbau



Abluftsysteme mit Feuchttestuerung

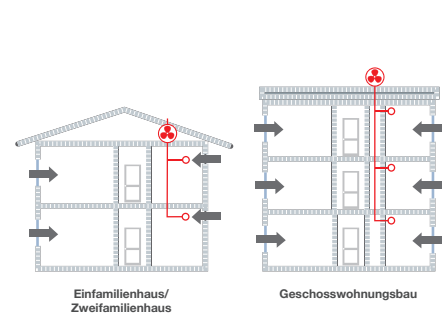

Dezentrale Wohnraumlüftungssysteme mit Wärmerückgewinnung

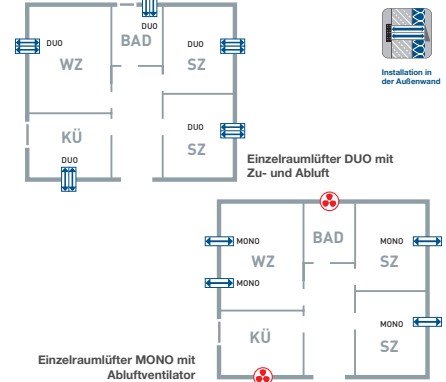

VG3.04/18 M-ICON160-D

Weitere gute Ideen:

PLUGGIT Die Wohnraumlüftung.

PluggLine Zu- und Abluftrosetten

Vielfalt und Design für frische Luft

Für Kochentlüfter, Zu- und Abluftrosetten

- Standard- oder Design-Varianten für jeden Einrichtungsgrad
- Standard- oder Rechteck-Formen je nach Einbaumaß und Lüftung
- Schöne und ergonomische Montage

www.pluggit.com

Soler&Palau Ventilation Group