

kayak

Officleuchte

Licht wird
Motivation



Made in Germany

REGIOLUX













kayak Leuchtenfamilie

Licht wird Motivation

Design polarisiert - die kayak präsentiert sich mit einem ganz eigenständigen und individuellen Charakter. Sie ist mehr als nur Arbeitslicht. Der neue und schwebende Formfaktor wird durch die Lightguide Scheiben Technik möglich. Sie sorgt für eine überzeugende Lichtwirkung, die für jeden Einzelnen individuell einstellbar sein kann.



kayak Leuchtenfamilie

Steuerung/Technik	Montage	Länge	Lichtfarbe	Lichtstrom	Gehäusefarbe
 netlife flex 10	 Pendelleuchte	1250 mm	 3000K warmweiß	4600 lm	 weiß, RAL 9016
 netlife easy 01	 Lichtbandleuchte	1560 mm		4900 lm	 silber, RAL 9006
 DALI	 Anbauleuchte		 4000K neutralweiß	5900 lm	 schwarz, RAL 9005
 ET				6400 lm	



kayak

Licht ist in der Büro- und Arbeitsplatzbeleuchtung viel mehr als nur Beleuchtung. Es ist ein Baustein zu mehr Produktivität. Arbeitsraum wird immer mehr auch als Lebensraum verstanden und der Wohlfühlfaktor wird so zu einem entscheidenden Unternehmensvorteil. Deshalb schaffen wir mit unserer Leuchtenfamilie kayak äußerst funktionale und auch ästhetisch besondere Arbeitsumgebungen. Damit Mitarbeiter die besten Voraussetzungen am Arbeitsplatz vorfinden.

Licht wird
Motivation

HIGHLIGHTS



138 lm/W	4600 6400 lm	3000K 4000K	≥80 CRI	L90 B10 50.000h
DIN EN 12464-1	UG 19	3000	25 75	

Made in Germany

weiß	silber	schwarz
vw	sg	sw
RAL 9016	RAL 9006	RAL 9005

- Wireless Drahtlose Lichtsteuerungen + Sensorleuchte
- Sanierungsraum . . Dimmen trotz 3-poliger Einspeisung
- Lebensdauer Spitzenwert 50.000h L90 B10
- Effizienz Ausgezeichnete 138 lm/W
- Perfektion Homogenes Licht am Einzel- und Doppel-Bildschirmarbeitsplatz
- Montage Einfaches Clipsystem + höhenverstellbar



netlife easy & flex Masterleuchten,
die einfache Komplettlösung für die Lichtsteuerung
Ready for IoT-Konzepte

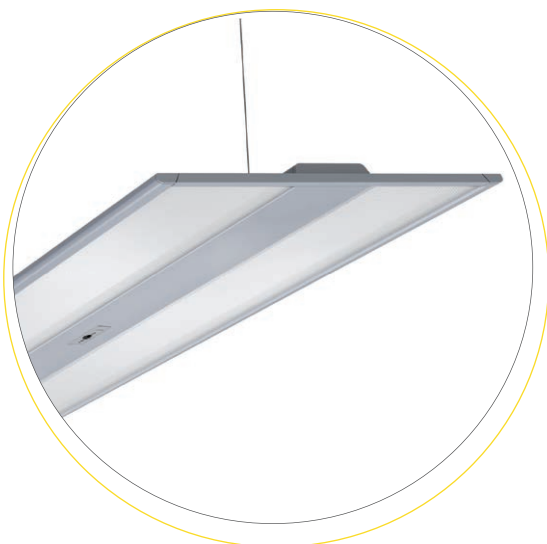

Deckenanbau leicht gemacht
Anbauschiene mit Doppelhaken und
Clip zum Einrasten

Schlank, schmal, dezent - der Design Baldachin in passender Gehäusefarbe bietet Raum für die wireless Steuergeräte der netlife-Varianten



Stufenlos flexibel und extrem lang:
Die Höhenverstellung von 150 bis 1900mm



Besonders zurücknehmend der flache Scheibenrahmen aus Aluminium 10mm stark



Blendfreies Licht
zur Steigerung des Wohlbefindens
Perfektes Lichtmanagement
Modernste Light Guide Präzisionsoptik

Pendel-Lichtband

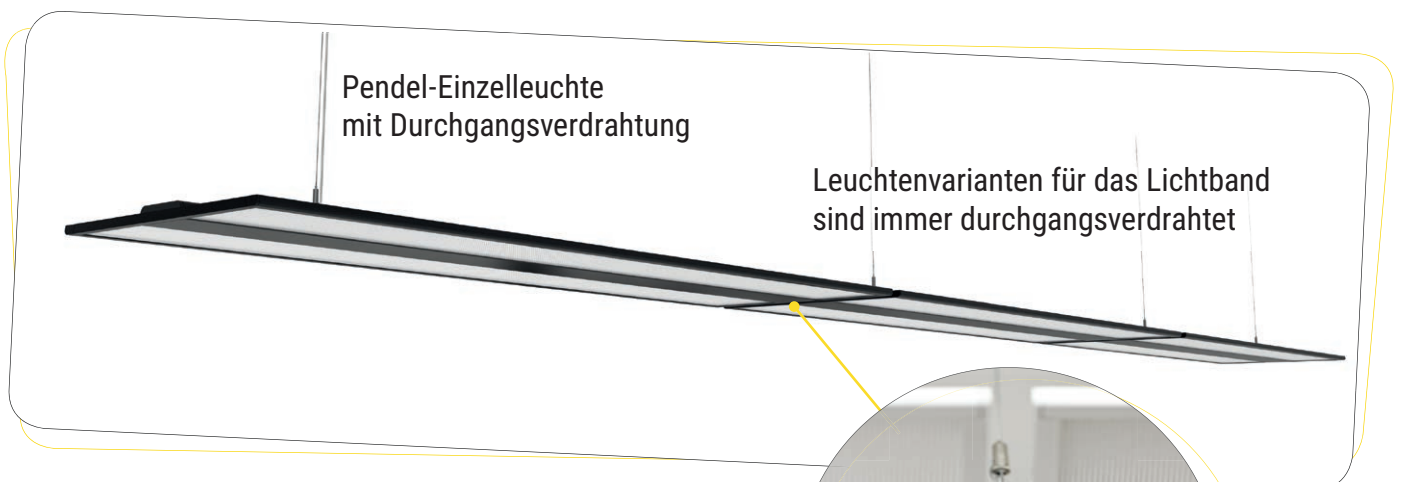

Lichtband perfekt gelöst!
Leuchtenverbinder für das Lichtband - Komplettlösung anbaufertig mit Durchgangsverdrahtung

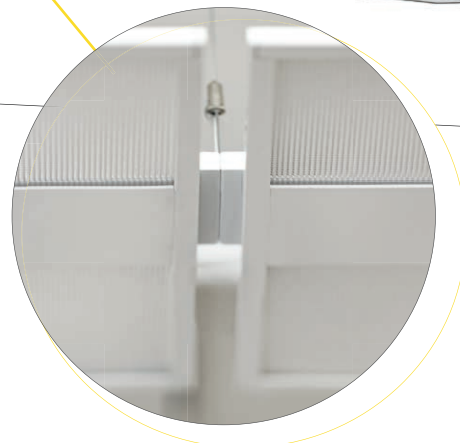

9 3000 A++

Montage:
• Pendel

Gehäuse:
• Rahmen Aluminiumstrangpressprofil lackiert, sichtbare Bauhöhe 10/24mm

Lichttechnik KYHI:
• Diffusor micro-prismatisch; Kunststoff PMMA, Langzeit UV-beständig
• Geeignet für Bildschirmarbeitsplätze, $65^\circ < 3000 \text{ cd/m}^2$, $\text{UGR} \leq 19$ gemäß DIN-EN 12464-1

Leuchtmittel:
• LED 50000h L90/B10
• CRI ≥ 80 / 3000K, 4000K

Schaltung:
• Elektronischer Treiber, Elektronischer Treiber DALI
• 230V 50Hz

Sonstiges:
• Leuchten mit integrierter Sensorik und Steuerung verfügbar
• Komplettes höhenverstellbares Pendel-Set im Lieferumfang enthalten

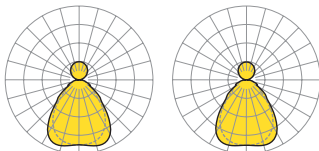

KYHI/1200 LED 4600 lm 830		KYHI/1500 LED 6400 lm 840	
$\eta_{L,B}$	100 %	$\eta_{L,B}$	100 %
lm/W	128	lm/W	135
Direkt/Indirekt	74/26 %	Direkt/Indirekt	74/26 %
UGR q/l	16,3/15,8	UGR q/l	17,1/16,4
BAP	$65^\circ < 3000 \text{ cd/m}^2$	BAP	$65^\circ < 3000 \text{ cd/m}^2$



Maße

Typ	LxBxH	A1	A2	A3	P min/max
KYHI./1200	1250 x 321 x 24	700			150 - 1900 mm
KYHI./1500	1558 x 321 x 24	900			150 - 1900 mm

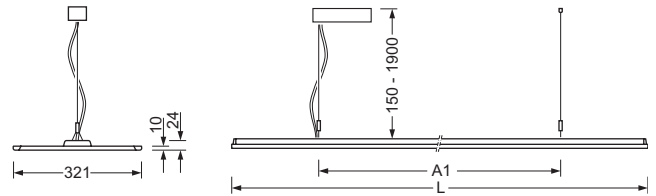

Unsere Tricolore

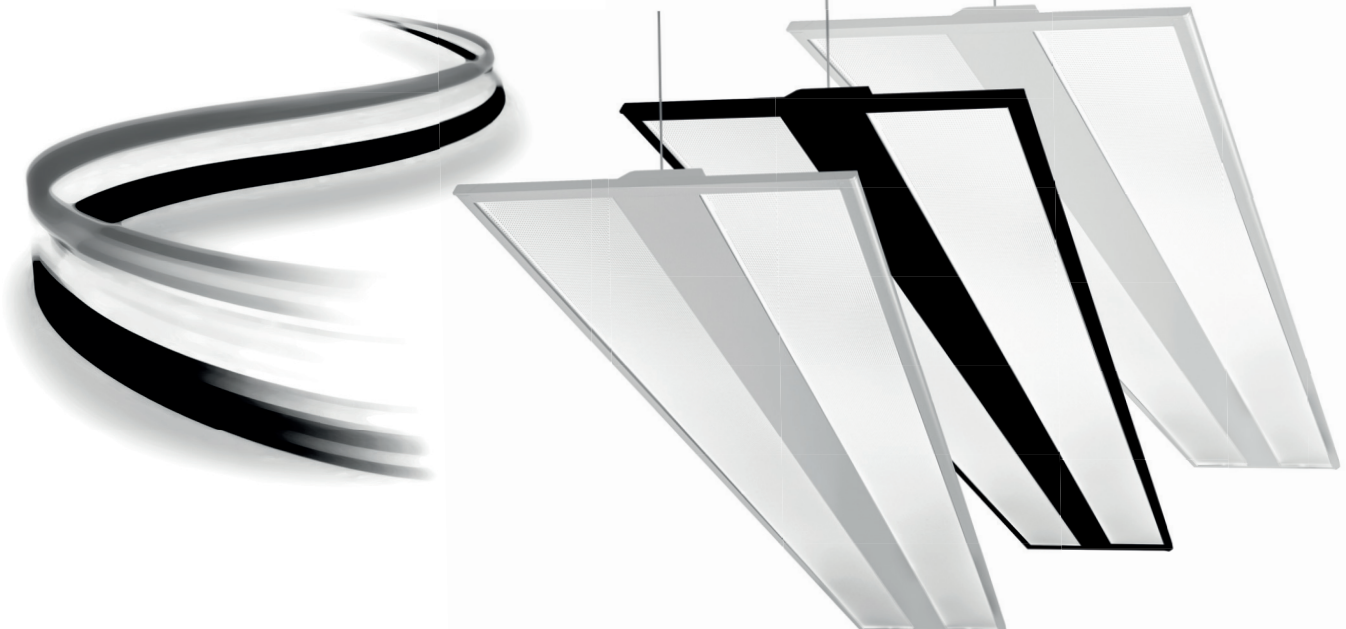



Produkte

Typ	Bestückung	lm/W	P _{sys} [W]	Farbe	Vorschaltung	LxBxH/DxH	Artikel-Nr.	€ exkl. MwSt.	kg
<i>Diffusor micro-prismatisch direkt/indirekt strahlend</i>									
kayak-KYHI/1200	LED 4600 830	128	36	vw	ET	1250 x 321 x 24	4620 2024 170	499,00	4,90
					DALI ¹⁾	1250 x 321 x 24	4620 2026 170	539,00	4,90
				sw	ET	1250 x 321 x 24	4620 2024 174	554,00	4,90
					DALI ¹⁾	1250 x 321 x 24	4620 2026 174	594,00	4,90
				sg	ET	1250 x 321 x 24	4620 2024 175	554,00	4,90
					DALI ¹⁾	1250 x 321 x 24	4620 2026 175	594,00	4,90
	LED 4900 840	138	36	vw	ET	1250 x 321 x 24	4620 2014 170	499,00	4,90
					DALI ¹⁾	1250 x 321 x 24	4620 2016 170	539,00	4,90
				sw	ET	1250 x 321 x 24	4620 2014 174	554,00	4,90
					DALI ¹⁾	1250 x 321 x 24	4620 2016 174	594,00	4,90
				sg	ET	1250 x 321 x 24	4620 2014 175	554,00	4,90
					DALI ¹⁾	1250 x 321 x 24	4620 2016 175	594,00	4,90
kayak-KYHI/1500	LED 5900 830	125	48	vw	ET	1558 x 321 x 24	4620 5024 170	579,00	6,00
					DALI ¹⁾	1558 x 321 x 24	4620 5026 170	619,00	6,00
				sw	ET	1558 x 321 x 24	4620 5024 174	634,00	6,00
					DALI ¹⁾	1558 x 321 x 24	4620 5026 174	674,00	6,00
				sg	ET	1558 x 321 x 24	4620 5024 175	634,00	6,00
					DALI ¹⁾	1558 x 321 x 24	4620 5026 175	674,00	6,00
	LED 6400 840	135	48	vw	ET	1558 x 321 x 24	4620 5014 170	579,00	6,00
					DALI ¹⁾	1558 x 321 x 24	4620 5016 170	619,00	6,00
				sw	ET	1558 x 321 x 24	4620 5014 174	634,00	6,00
					DALI ¹⁾	1558 x 321 x 24	4620 5016 174	674,00	6,00
				sg	ET	1558 x 321 x 24	4620 5014 175	634,00	6,00
					DALI ¹⁾	1558 x 321 x 24	4620 5016 175	674,00	6,00

¹⁾Leuchten geeignet für IoT (Internet of Things): 



Systematik Pendel-Lichtband

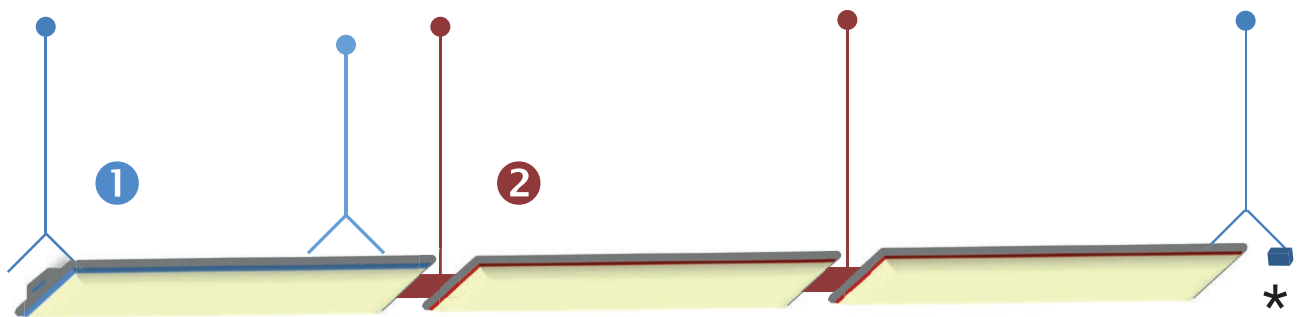

- 1** Pendel-Einzeleuchte generell mit Durchgangsverdrahtung
(inkl. komplettes Pendelset)
- 2** Lichtband Pendel-Leuchte
(inkl. 1x Einzelabhängung und Lichtbandverbinder)

*
 Y-Abhängung und
 Stirnseite von **1**

19 3000 A++

kayak-KYHIL/1500 LED vw



Montage:

- Pendel Lichtbandleuchte

Gehäuse:

- Rahmen Aluminiumstrangpressprofil lackiert, sichtbare Bauhöhe 10/24mm

Lichttechnik KYHIL:

- Diffusor micro-prismatisch; Kunststoff PMMA, Langzeit UV-beständig
- Geeignet für Bildschirmarbeitsplätze, 65° < 3000 cd/m², UGR ≤ 19 gemäß DIN-EN 12464-1

Leuchtmittel:

- LED 50000h L90/B10
- CRI ≥ 80 / 3000K, 4000K

Schaltung:

- Elektronischer Treiber, Elektronischer Treiber DALI
- 230V 50Hz

Sonstiges:

- Elektrischer Anschluss über Anfangsleuchte mit 3- oder 5-poliger Anschlussleitung und Lichtbandleuchten mit Durchgangsverdrahtung
- Y-Seilabhängung und Leuchtenverbinder sind im Lieferumfang enthalten

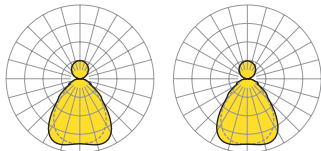

KYHIL/1200 LED 4900 lm 840		KYHIL/1500 LED 5900 lm 830	
η _{LB}	100%	η _{LB}	100%
lm/W	138	lm/W	125
Direkt/Indirekt	74/26%	Direkt/Indirekt	74/26%
UGR q/l	16,5/16,1	UGR q/l	16,8/16,1
BAP	65° < 3000cd/m²	BAP	65° < 3000cd/m²

Maße

Typ	LxBxH	A2	A3	P min/max
KYHIL./1200	1250 x 321 x 24	983	1266	150 - 1900 mm
KYHIL./1500	1558 x 321 x 24	1237	1574	150 - 1900 mm

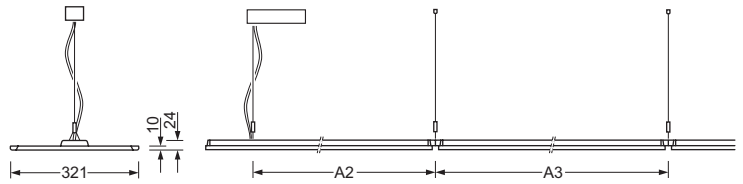

Produkte

Typ	Bestückung	lm/W	P _{sys} [W]	Farbe	Vorschaltung	LxBxH/DxH	Artikel-Nr.	€ exkl. MwSt.	kg	
<i>Diffusor micro-prismatisch direkt/indirekt strahlend vorbereitet für Lichtbandmontage</i>										
kayak-KYHIL/1200	LED 4600 830	128	36	vw	ET	1250 x 321 x 24	4625 2024 170	479,00	4,80	
					DALI ¹⁾	1250 x 321 x 24	4625 2026 170	519,00	4,80	
					sw	ET	1250 x 321 x 24	4625 2024 174	509,00	4,80
						DALI ¹⁾	1250 x 321 x 24	4625 2026 174	549,00	4,80
					sg	ET	1250 x 321 x 24	4625 2024 175	509,00	4,80
						DALI ¹⁾	1250 x 321 x 24	4625 2026 175	549,00	4,80
	LED 4900 840	138	36	vw	ET	1250 x 321 x 24	4625 2014 170	479,00	4,80	
					DALI ¹⁾	1250 x 321 x 24	4625 2016 170	519,00	4,80	
					sw	ET	1250 x 321 x 24	4625 2014 174	509,00	4,80
						DALI ¹⁾	1250 x 321 x 24	4625 2016 174	549,00	4,80
					sg	ET	1250 x 321 x 24	4625 2014 175	509,00	4,80
						DALI ¹⁾	1250 x 321 x 24	4625 2016 175	549,00	4,80
kayak-KYHIL/1500	LED 5900 830	125	48	vw	ET	1558 x 321 x 24	4625 5024 170	559,00	5,90	
					DALI ¹⁾	1558 x 321 x 24	4625 5026 170	599,00	5,90	
					sw	ET	1558 x 321 x 24	4625 5024 174	589,00	5,90
						DALI ¹⁾	1558 x 321 x 24	4625 5026 174	629,00	5,90
					sg	ET	1558 x 321 x 24	4625 5024 175	589,00	5,90
						DALI ¹⁾	1558 x 321 x 24	4625 5026 175	629,00	5,90
	LED 6400 840	135	48	vw	ET	1558 x 321 x 24	4625 5014 170	559,00	5,90	
					DALI ¹⁾	1558 x 321 x 24	4625 5016 170	599,00	5,90	
					sw	ET	1558 x 321 x 24	4625 5014 174	589,00	5,90
						DALI ¹⁾	1558 x 321 x 24	4625 5016 174	629,00	5,90
					sg	ET	1558 x 321 x 24	4625 5014 175	589,00	5,90
						DALI ¹⁾	1558 x 321 x 24	4625 5016 175	629,00	5,90

¹⁾ Leuchten geeignet für IoT (Internet of Things):

kayak Drahtlose Technologien & Design Thinking

Design Thinking stellt Ihre Wünsche und Anforderungen in den Mittelpunkt von Produktentwicklungen. Nutzerwünsche und -bedürfnisse nach flexibler Lichtsteuerung erfüllen wir bei der kayak Leuchtenfamilie mit drahtlosen Technologien. Damit ist bei Planungen von Büroarbeitsplätzen eine fehlende Verdrahtung kein Hinderungsgrund mehr.



Advanced Services konzipiert die Infrastruktur im Bereich Licht und stellt dabei die Schnittstellen zur Vernetzung von weiteren Komponenten. Mit einer Vielfalt von Light Control Komponenten realisieren wir so individuelle Beleuchtungskonzepte auch mit Tunable White und Human Centric Lighting.



In intelligenten Gebäuden sind Beleuchtungsanlagen die ideale Infrastruktur für IoT-Technologie. Regiolux stellt in Leuchten die gewünschten Schnittstellen zu IoT-Systemen bereit, um sie durch Informations- und Kommunikationstechniken zusammenarbeiten zu lassen. Aufgabenbezogen können so Beleuchtungslösungen auf- und auch nachgerüstet werden. Wir kennzeichnen IoT-fähige Leuchten mit einem Ready for IoT-Symbol.



Made in Germany



kayak netlife easy 01 Die drahtlose Zukunft

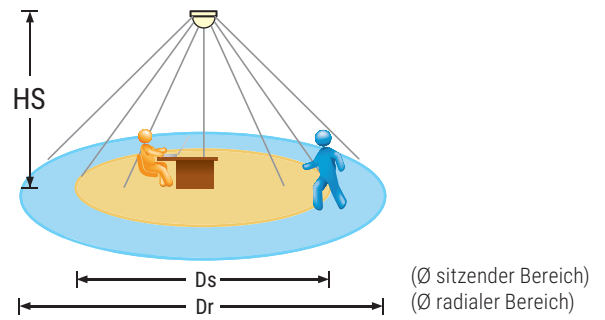

Sensorerfassungsbereich



HS	2 m	2.5 m	3 m	3.5 m	5 m
Dr	1.5 - 4.3 m	1.8 - 5.3 m	2 - 6 m	2.5 - 7 m	7 m
Ds	1.5 - 2.5 m	1.8 - 3.3 m	2 - 6 m	2.5 - 5 m	

Drahtlose externe Bluetooth Technologie ermöglicht einfaches Dimmen und Steuern

Über den im Baldachin verbauten easy 01-Controller ist eine Präsenzsteuerung mit und ohne Tageslichtsteuerung möglich

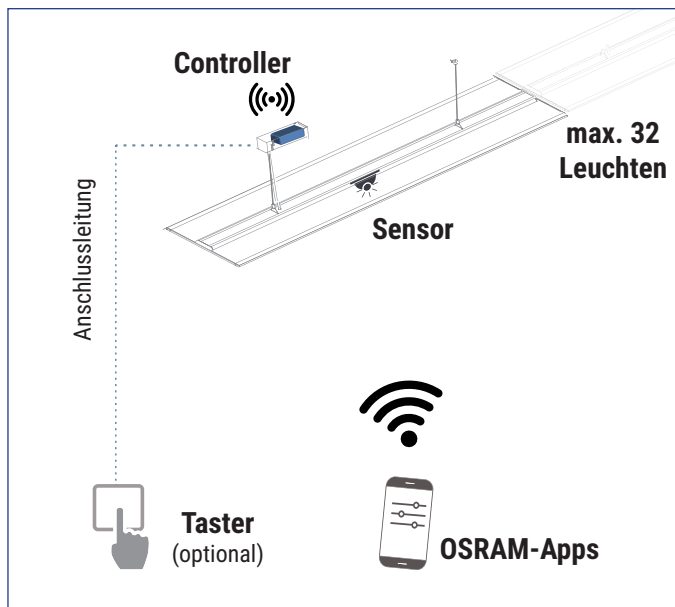

Per kostenfreie Osram-Apps:
OSRAM BT CONFIG zum Konfigurieren
OSRAM BT CONTROL zum Steuern

Präsenz-/Tageslichtsteuerung sowie Grundfunktionen wie Sollwert, Nachlaufzeit und erweiterte Funktionen lassen sich komfortabel bis maximal 32 Leuchten einstellen



Zubehör:

Optional ist ein Taster an der Masterleuchte anschließbar, zum Start der halbautomatischen Steuerung oder zur manuellen Bedienung.

Produkte

Typ	Bestückung	lm/W	P _{sys} [W]	Farbe	Vorschaltung	LxBxH	Artikel-Nr.	€ exkl. MwSt.	kg
<i>Diffusor micro-prismatisch direkt/indirekt strahlend</i>									
kayak-KYHI/1500	LED 5900 830	125	48	vw	DALI easy01	1558 x 321 x 24	4620 5526 170	869,00	6,30
				sw	DALI easy01	1558 x 321 x 24	4620 5526 174	924,00	6,30
				sg	DALI easy01	1558 x 321 x 24	4620 5526 175	924,00	6,30
	LED 6400 840	135	48	vw	DALI easy01	1558 x 321 x 24	4620 5516 170	869,00	6,30
				sw	DALI easy01	1558 x 321 x 24	4620 5516 174	924,00	6,30
				sg	DALI easy01	1558 x 321 x 24	4620 5516 175	924,00	6,30

kayak netlife flex 10

Die drahtlose Zukunft

Drahtlos steuern und einrichten mit kostenloser App



Drahtlose externe Bluetooth Technologie ermöglicht einfaches Dimmen und Steuern

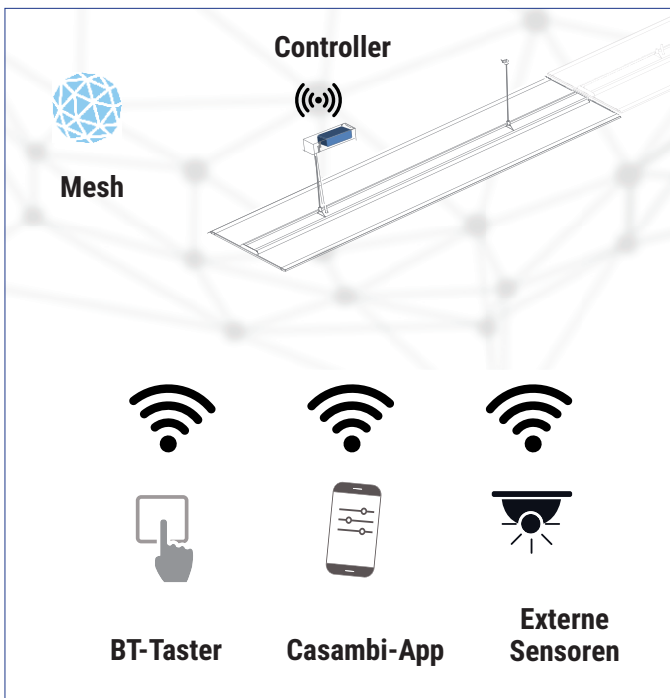

flex 10 Controller

Mit dem Casambi konformen Controller wird die kayak flex 10 zur intelligenten IoT-Lösung. Unsichtbar sitzt der Bluetooth-Controller optimal positioniert im Baldachin.

Drahtlos via Bluetooth konfigurieren:

Tageslichtregelung, Corridorfunktion, Bewegungserkennung
Externe Sensoren über Casambi-App für DALI-Einzelleuchten
Bluetooth-Mesh vernetzt weitere flex 10 Leuchten

Die Leuchte ist in Verbindung mit externen Sensoren einzeln über die Casambi-App mit allen typischen Funktionen, wie Tageslichtregelung, Corridorfunktion, Präsenzsteuerung, Tunable White und Human Centric Lighting konfigurierbar und steuerbar.

Mit weiteren Leuchten flex 10 über Bluetooth-Mesh vernetzbar.

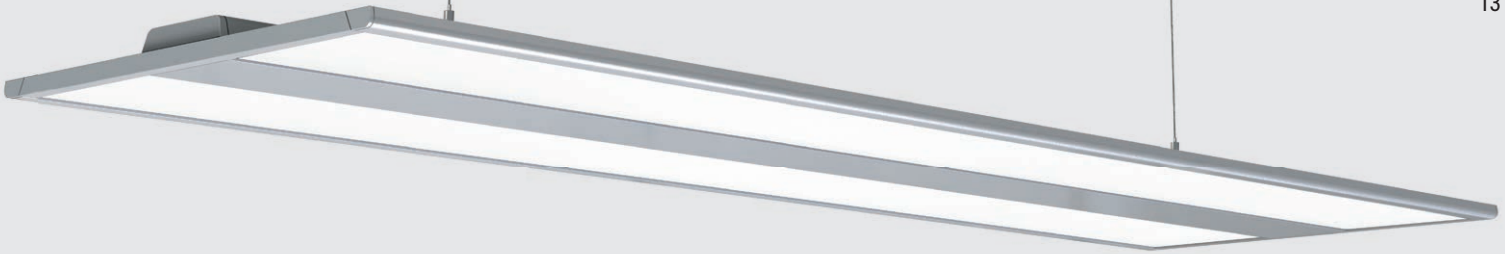

Casambi App

Die kostenfreie Kommandozentrale

Sie erstellt eigenständig einen Überblick über die vorhandenen Netzwerke und unterstützt beim Konfigurieren



Bluetooth Taster: Drahtlos schalten via Bluetooth

Maximale Flexibilität mit dieser drahtlosen Bedieneinheit ohne eine Verdrahtung, batterieelos!

Bluetooth Wandtaster

LC-RX FLEX BT PB 4W, Art. Nr.: 8450 8108 100

LC-RX FLEX BT PB 2W, Art. Nr.: 8450 8107 100

Zur Systemerweiterung:

Externe Bluetooth-Sensoren mit Casambi kompatibler Sensorik

LC-RX FLEX BT Sensor Office SR, Art. Nr.: 8450 8110 100 (Deckenanbau)

LC-RX FLEX BT Sensor Office FM, Art. Nr.: 8450 8111 100 (Deckeneinbau)

Produkte

Typ	Bestückung	lm/W	P _{sys} [W]	Farbe	Vorschaltung	LxBxH	Artikel-Nr.	€ exkl. MwSt.	kg
<i>Diffusor micro-prismatisch direkt/indirekt strahlend</i>									
kayak-KYHI/1500	LED 5900 830	125	48	vw	DALI flex10	1558 x 321 x 24	4620 5626 170	769,00	6,20
				sw	DALI flex10	1558 x 321 x 24	4620 5626 174	824,00	6,20
				sg	DALI flex10	1558 x 321 x 24	4620 5626 175	824,00	6,20
	LED 6400 840	135	48	vw	DALI flex10	1558 x 321 x 24	4620 5616 170	769,00	6,20
				sw	DALI flex10	1558 x 321 x 24	4620 5616 174	824,00	6,20
				sg	DALI flex10	1558 x 321 x 24	4620 5616 175	824,00	6,20



Montage:

- Decken-Anbau

Gehäuse:

- Rahmen aus Aluminiumstrangpressprofil lackiert, sichtbare Bauhöhe 10/24mm

Lichttechnik KYAI:

- Diffusor micro-prismatisch unten / klar oben; Kunststoff PMMA Langzeit UV-beständig
- Lichtverteilung direkt strahlend/indirekt zur Deckenaufhellung
- Geeignet für Bildschirmarbeitsplätze, $65^\circ < 3000 \text{ cd/m}^2$, UGR ≤ 19 gemäß DIN-EN 12464-1

Leuchtmittel:

- LED 50000h L90/B10
- CRI ≥ 80 / 3000K, 4000K

Schaltung:

- Elektronischer Treiber, Elektronischer Treiber DALI
- 230V 50Hz

Sonstiges:

- Deckenbefestigungsschiene zur Montage ist im Lieferumfang enthalten

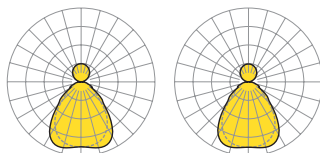

KYAI/1200 LED 4600 lm 830		KYAI/1500 LED 6400 lm 840	
η_{LB}	100%	η_{LB}	100%
lm/W	128	lm/W	135
Direkt/Indirekt	74/26%	Direkt/Indirekt	74/26%
UGR q/l	16,3/15,8	UGR q/l	17,1/16,4
BAP	$65^\circ < 3000 \text{ cd/m}^2$	BAP	$65^\circ < 3000 \text{ cd/m}^2$



Maße

Typ	LxBxH/DxH	A1	KE X/Y
KYAI/1200	1250 x 321 x 39	900	0 / 0
KYAI/1500	1558 x 321 x 39	900	0 / 0

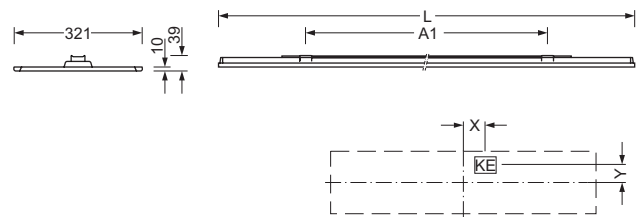

Anschließen einfach gemacht

Bei der Anbauleuchte wird zunächst die Anbauschiene montiert. Dann sind mit dem Anhängen an die Doppelhaken alle Hände frei, um die Leuchte anzuschließen. Zum Schluss wird das Verbindungsstück einfach mit einem Klick eingerastet und noch gesichert.

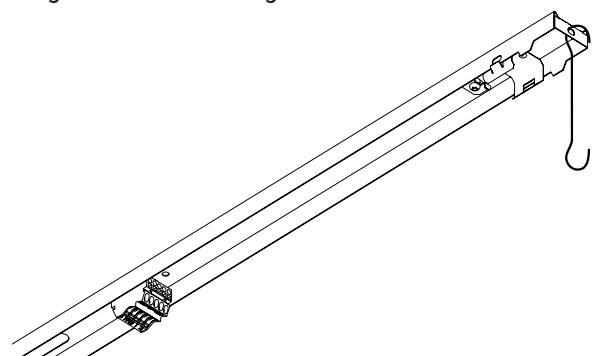



Produkte

Typ	Bestückung	lm/W	P _{sys} [W]	Farbe	Vorschaltung	LxBxH/DxH	Artikel-Nr.	€ exkl. MwSt.	
<i>Diffusor micro-prismatisch unten / klar oben direkt strahlend/indirekt zur Deckenaufhellung</i>									
kayak-KYAI/1200	LED 4600 830	128	36	vw	ET	1250 x 321 x 39	4630 2024 170	419,00	4,75
					DALI ¹⁾	1250 x 321 x 39	4630 2026 170	459,00	4,75
					sw	ET	1250 x 321 x 39	4630 2024 174	449,00
				DALI ¹⁾	1250 x 321 x 39	4630 2026 174	489,00	4,75	
				sg	ET	1250 x 321 x 39	4630 2024 175	449,00	4,75
				DALI ¹⁾	1250 x 321 x 39	4630 2026 175	489,00	4,75	
	LED 4900 840	138	36	vw	ET	1250 x 321 x 39	4630 2014 170	419,00	4,75
					DALI ¹⁾	1250 x 321 x 39	4630 2016 170	459,00	4,75
					sw	ET	1250 x 321 x 39	4630 2014 174	449,00
				DALI ¹⁾	1250 x 321 x 39	4630 2016 174	489,00	4,75	
				sg	ET	1250 x 321 x 39	4630 2014 175	449,00	4,75
				DALI ¹⁾	1250 x 321 x 39	4630 2016 175	489,00	4,75	
kayak-KYAI/1500	LED 5900 830	125	48	vw	ET	1558 x 321 x 39	4630 5024 170	499,00	5,94
					DALI ¹⁾	1558 x 321 x 39	4630 5026 170	539,00	5,94
					sw	ET	1558 x 321 x 39	4630 5024 174	529,00
				DALI ¹⁾	1558 x 321 x 39	4630 5026 174	569,00	5,94	
				sg	ET	1558 x 321 x 39	4630 5024 175	529,00	5,94
				DALI ¹⁾	1558 x 321 x 39	4630 5026 175	569,00	5,94	
	LED 6400 840	135	48	vw	ET	1558 x 321 x 39	4630 5014 170	499,00	5,94
					DALI ¹⁾	1558 x 321 x 39	4630 5016 170	539,00	5,94
					sw	ET	1558 x 321 x 39	4630 5014 174	529,00
				DALI ¹⁾	1558 x 321 x 39	4630 5016 174	569,00	5,94	
				sg	ET	1558 x 321 x 39	4630 5014 175	529,00	5,94
				DALI ¹⁾	1558 x 321 x 39	4630 5016 175	569,00	5,94	

¹⁾ Leuchten geeignet für IoT (Internet of Things): 

LICHT & MOTIVATION DIE KAYAK BRINGT SIE IN IHR BÜRO



Bildindex

Seite

1	arthead · 1 · 123RF.com
8	pisaphotography · shutterstock.com
10	denisismagilov · adobe.stock.com
16	filadendron · istock.com

9999 1590 118 1A 6000 12719 MA/JSCH Änderungen vorbehalten



REGIOLUX @ SOCIAL MEDIA



Regiolux VCard



REGIOLUX

Regiolux GmbH
Hellinger Straße 3
D 97486 Königsberg
T +49 9525 89 0
info@regiolux.de
www.regiolux.de