

Schlüter®-Systems

Innovationen für grenzenloses Duschvergnügen



INNOVATIONEN MIT PROFIL

Schlüter®-Systems bietet Ihnen ...

das komplette Handwerkszeug zur Herstellung von bodenebenen Duschen. Ein System, das weit mehr ist als die Summe seiner Einzelteile. Denn die Komponenten sind exakt aufeinander abgestimmt und so aufgebaut, dass mit einfachen Mitteln und handwerklichem Können ein Höchstmaß an Sicherheit in der Verarbeitung erzielt wird. Der modulare Aufbau gewährt dabei dem Kunden und Handwerker ein Maximum an Flexibilität.





Systemlösungen zur Linienentwässerung



Systemlösungen zur Punktentwässerung



Systemlösung für alle bodenebene Duschen

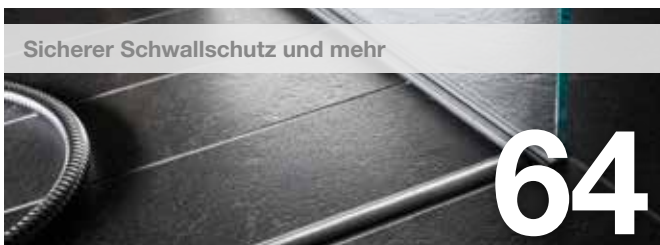



Bodenebene Duschen mit Schlüter®-KERDI-LINE-VARIO Linienentwässerung

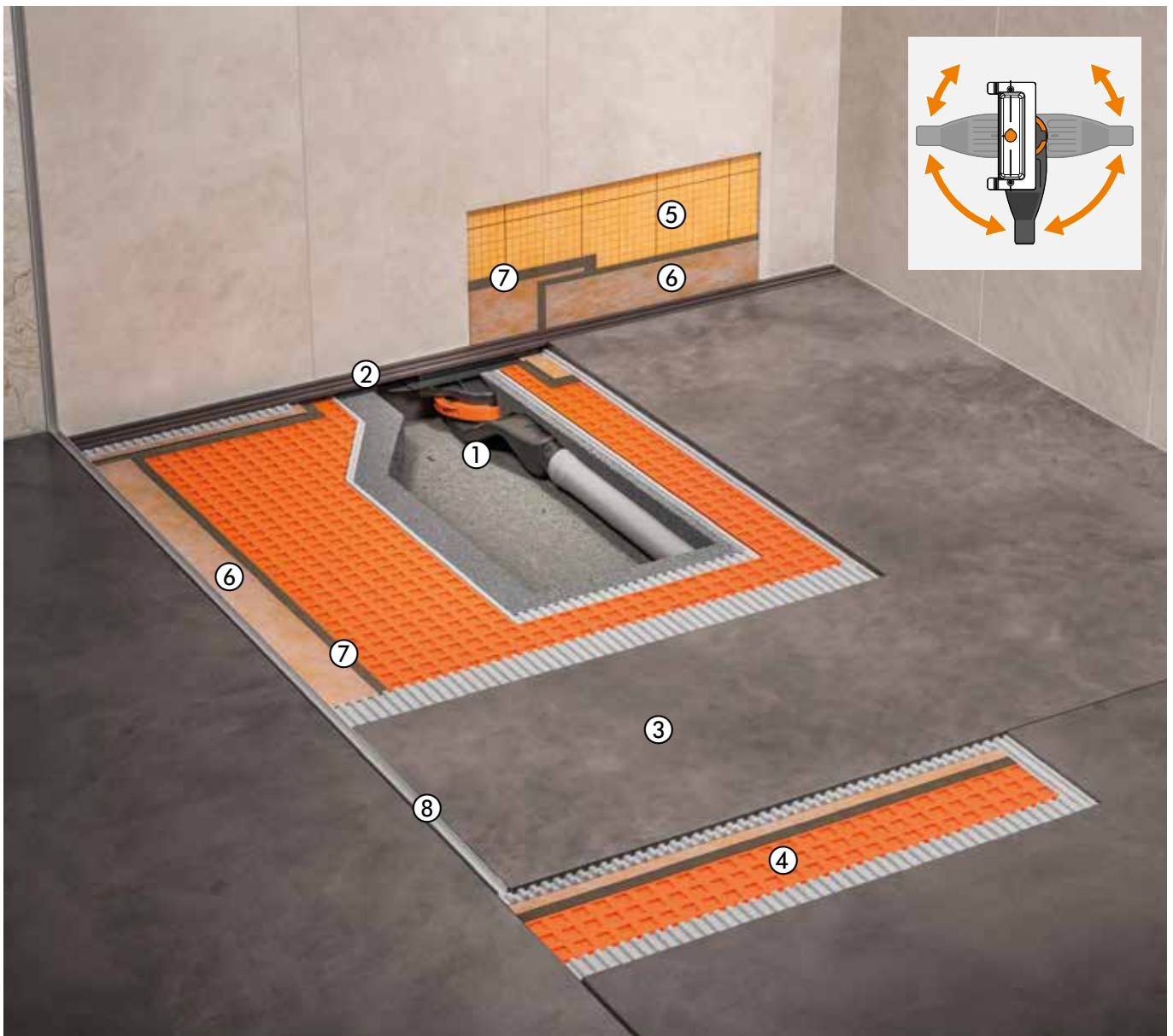

Über die Schlüter-KERDI-LINE-VARIO Entwässerungsprofile gelangt das Abwasser in die sehr flach aufbauende zweiteilige Ablaufeinheit. Die Kombination aus Ablaufadapter mit integrierter flexibler Dichtmanschette und Wellenablauf führt das Abwasser horizontal der Hausentwässerung zu. Das notwendige Gefälle zur Entwässerung wird mit einem Gefälleestrich (2 %) erzielt.

Schlüter-DECO-SG fixiert Glasabtrennungen in der vorgesehenen Position. Schlüter-KERDI und -DITRA sorgen für die Abdichtung im Wand- und Bodenbereich. Stoßabdichtungen erfolgen mit Schlüter-KERDI-KEBA Dichtbändern in Verbindung mit Schlüter-KERDI-COLL-L.

	Artikel
①	Schlüter-KERDI-LINE-VARIO-H Wellenablauf
②	Schlüter-KERDI-LINE-VARIO Entwässerungsprofil
③	Gefälleestrich
④	Schlüter-DITRA 25
⑤	Schlüter-KERDI-200
⑥	Schlüter-KERDI-KEBA
⑦	Schlüter-KERDI-COLL-L
⑧	Schlüter-DECO-SG



KERDI-LINE-VARIO COVE

Schlüter-KERDI-LINE-VARIO COVE ist ein kürzbares Hohlkehl-Entwässerungsprofil zur Verwendung mit der Schlüter-KERDI-LINE-VARIO-H Ablaufset. Es ist erhältlich in den Materialqualitäten Edelstahl gebürstet V4A (Werkstoff-Nr. 1.4404 = AISI 316L) sowie Aluminium mit hochwertiger TREND-LINE Pulverbeschichtung. Die Entwässerung erfolgt mittig durch einen Ablaufschlitz mit einer Breite von lediglich 8 mm und einer Länge von 140 mm.

Das Profil wird mit zwei Endkappen geliefert und kann durch Unterfüttern mit Dünnbettmörtel an die bauseits vorgegebene Dicke des Bodenbelags angepasst werden.

Das Profil ist für das Befahren mit Rollstühlen geeignet.

(Produktdatenblatt 8.10)

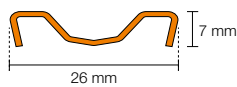
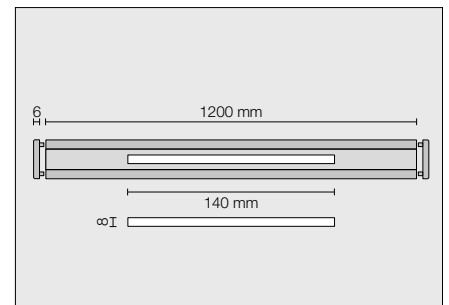
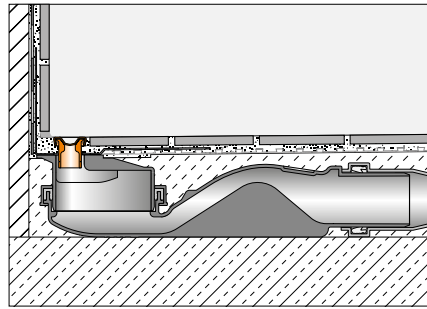

Schlüter®-KERDI-LINE-VARIO COVE

Entwässerungsprofil, Design COVE (D 9), Edelstahl V4A gebürstet

L (cm)	H = 7 mm Art.-Nr.	P (Set)
120	KL VR D9 EB 120	10

Schlüter®-KERDI-LINE-VARIO COVE

Entwässerungsprofil, Design COVE (D 9), Alu strukturbeschichtet

L (cm)	H = 8 mm Art.-Nr.	P (Set)
120	KL VR D9 MBW 120	10
120	KL VR D9 MGS 120	10
120	KL VR D9 TSBG 120	10
120	KL VR D9 TSC 120	10
120	KL VR D9 TSDA 120	10
120	KL VR D9 TSI 120	10
120	KL VR D9 TSOB 120	10
120	KL VR D9 TSSG 120	10

Geeignet für Belagstärken von

6 - 15 mm (mit DITRA 25 oder DITRA-HEAT) und

6 - 12 mm (mit DITRA-HEAT-DUO)

Hinweis:

Nur kombinierbar mit dem Schlüter-KERDI-LINE-VARIO-H Ablauftopf.



KERDI-LINE-VARIO WAVE

Schlüter-KERDI-LINE-VARIO WAVE ist ein kürzbares W-förmiges Entwässerungsprofil zur Verwendung mit der Schlüter-KERDI-LINE-VARIO-H Ablaufset. Es ist erhältlich in den Materialqualitäten Edelstahl gebürstet V4A (Werkstoff-Nr. 1.4404 = AISI 316L) sowie Aluminium mit hochwertiger TREND-LINE Pulverbeschichtung. Die Entwässerung erfolgt mittig durch einen Ablaufschlitz mit einer Breite von 14 mm und einer Länge von 140 mm. Der Ablaufschlitz wird mit einem herausnehmbaren Abdecksteg elegant verdeckt.

Das Profil wird mit zwei Endkappen geliefert und kann durch Unterfüttern mit Dünnbettmörtel an die bauseits vorgegebene Dicke des Bodenbelags angepasst werden.

(Produktdatenblatt 8.10)

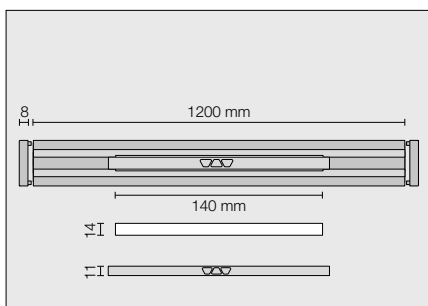
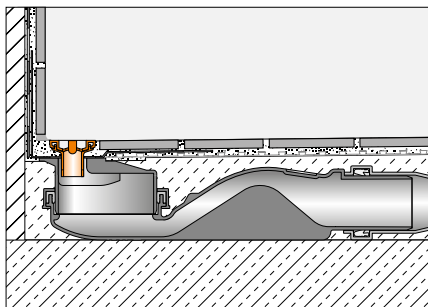

Edelstahl

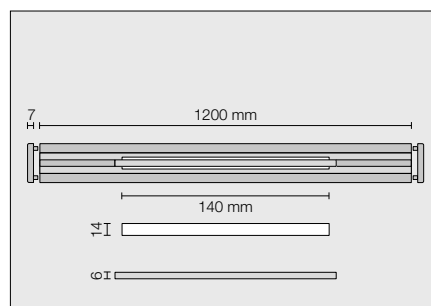

Aluminium

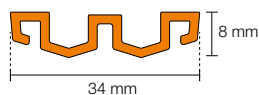

Schlüter®-KERDI-LINE-VARIO WAVE

Entwässerungsprofil, Design WAVE (D 10), Edelstahl V4A gebürstet

L (cm)	H = 10 mm Art.-Nr.	P (Set)
120	KL VR D10 EB 120	10

Geeignet für Belagstärken von

8 – 18 mm (mit DITRA 25 oder DITRA-HEAT) und

8 – 15 mm (mit DITRA-HEAT-DUO)

Schlüter®-KERDI-LINE-VARIO WAVE

Entwässerungsprofil, Design WAVE (D 10), Alu strukturbeschichtet

L (cm)	H = 8 mm Art.-Nr.	P (Set)
120	KL VR D10 MBW 120	10
120	KL VR D10 MGS 120	10
120	KL VR D10 TSBG 120	10
120	KL VR D10 TSC 120	10
120	KL VR D10 TSDA 120	10
120	KL VR D10 TSI 120	10
120	KL VR D10 TSOB 120	10
120	KL VR D10 TSSG 120	10

Geeignet für Belagstärken von

6 – 15 mm (mit DITRA 25 oder DITRA-HEAT) und

6 – 12 mm (mit DITRA-HEAT-DUO)

Hinweis:

Nur kombinierbar mit dem Schlüter-KERDI-LINE-VARIO-H Ablauftopf.



KERDI-LINE-VARIO-H

Schlüter-KERDI-LINE-VARIO-H ist ein komplettes Set für lineare bodenebene Duschen. Es besteht aus einem Ablaufadapter mit integrierter flexibler KERDI-Dichtmanschette und einem horizontalen, um 360° drehbaren, wellenförmigen Ablauf mit integriertem Geruchsverschluss. KERDI-LINE-VARIO-H ist universell für den zentralen Einbau in der Fläche, besonders aber im Wandbereich einsetzbar. Durch die hohe Fließgeschwindigkeit im Ablaufgehäuse entsteht ein selbstreinigender Effekt. In Verbindung mit den Schlüter-KERDI-LINE-VARIO Entwässerungsprofilen können somit sehr flexibel dezente Ablaufrinnen erstellt werden.

(Produktdatenblatt 8.10)

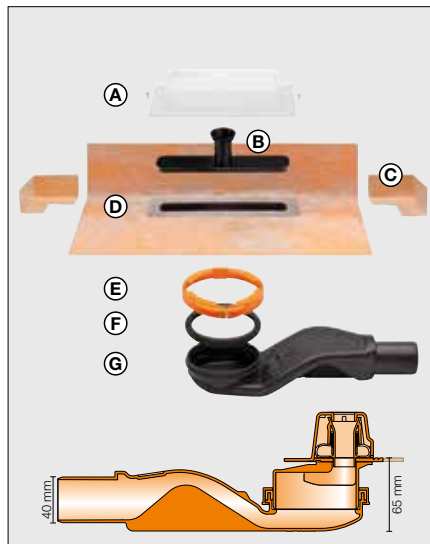
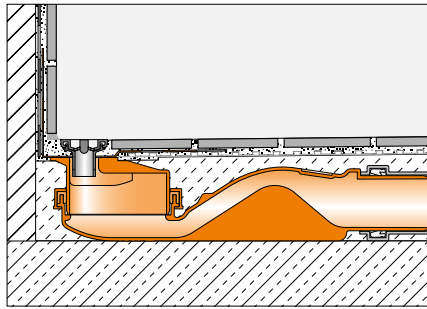

Set-Komponenten:

- A Bauschutzdeckel
- B Wasserprüfstutzen
- C Eckabdichtung (für aufgehende Seitenwand)
- D Rinnenadapter mit flexibler Dichtmanschette
- E Klemmring
- F Dichtung
- G Ablaufgehäuse mit Geruchsverschluss

Schlüter®-KERDI-LINE-VARIO-H 40

Set Linienentwässerung mit Wellenablauf, Ablauf DN 40 horizontal

Art.-Nr.	P (Set)
KL VR H40 G4	10

Hinweis:

Nur kombinierbar mit den Schlüter-KERDI-LINE-VARIO Entwässerungsprofilen.

Technische Daten:

Ablauf	DN 40
Ablaufleistung	0,45 l/s
Sperrwasserhöhe	25 mm
Einbauhöhe	65 mm

Schlüter®-KERDI-LINE: Linienentwässerung

Die Schlüter-KERDI-LINE-Rinnenkörper bestehen aus solidem Edelstahl. Sie sind in Ausführungen für die horizontale oder vertikale Entwässerung verfügbar. Sie sind in 14 Längen, passend zu den zum System gehörenden Rost-/Rahmenkombinationen (Designabdeckung geschlossen / gelocht / Fliesenmulde) und Belagträgern erhältlich. Die KERDI-LINE-Rinnenkörper sind so konzipiert, dass sie variabel sowohl im Wandbereich als auch in der Fläche eingebaut werden können. In jedem Fall ermöglicht die werkseitig verklebte Schlüter-KERDI-Manschette eine sichere Abdichtung.





Das Schlüter®-KERDI-LINE System

- ✓ Aus 1,5 mm Edelstahl V4A
- ✓ Einfache Montage mit passgenauem Rinnenträger aus Polystyrol
- ✓ Montage ohne zu bohren und zu schrauben
- ✓ Schallentkopplung durch Randdämmung möglich
- ✓ Varianten für horizontale oder vertikale Entwässerung erhältlich
- ✓ Horizontale Entwässerung auf der Geschossdecke
- ✓ Vertikale Entwässerung durch die Geschossdecke
- ✓ Herausnehmbarer Geruchsverschluss (Schlüter-KERDI-LINE-H & -KERDI-LINE-V)
- ✓ Universell für Wand- oder Mitteleinbau verwendbar
- ✓ Universell auch an aufgehenden Seitenwänden verwendbar
- ✓ Werksseitig fest verklebte Schlüter-KERDI-Manschette
- ✓ Abdichtung im System mit KERDI



Horizontale oder vertikale Version

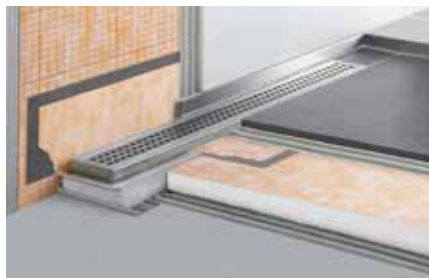

Schlüter-KERDI-LINE-H/-F mit horizontalem Ablauf zum Einbau auf der Geschossdecke ist mit Einbauhöhen von 60 mm (KLF 40), 78 mm (KLH 40) bzw. 97 mm (KLH 50) für die meisten Bauvorhaben die geeignete Lösung.

Schlüter-KERDI-LINE-V/-VS mit vertikalem Ablauf zur Entwässerung durch die Geschossdecke ist mit nur 24 mm Einbauhöhe ideal für Sanierungsvorhaben geeignet.

Wand- oder Mitteleinbau



Schlüter-KERDI Manschette, aufgestellt für Wandeinbau



Schlüter-KERDI Manschette, planliegend für Mitteleinbau

Beide Varianten, die horizontale wie auch die vertikale Linienentwässerung, sind so konzipiert, dass sie variabel sowohl im Wandbereich als auch zentral in der Fläche eingebaut werden können. Auch für seitlich aufgehende Wände ist keine Sonderlösung erforderlich. Entstehende Eckbereiche werden einfach mit den beiliegenden Eckformteilen abgedichtet.



Schlüter-KERDI Manschette mit Eckformteil für Eckanschluss bei Wandeinbau



Schlüter-KERDI Manschette für seitlichen Wandanschluss bei Mitteleinbau



Schlüter®-KERDI-LINE-H: Linientwässerung mit horizontalem Ablauf

Schlüter-KERDI-LINE-H ist ein komplettes Set für lineare bodenebene Duschen mit einem horizontalen Ablauf. Es ist universell für den zentralen Einbau in einer Fläche oder im Wandbereich einsetzbar. Auf dem umlaufenden Klebeflansch des Rinnenkörpers ist werkseitig eine Manschette aus Schlüter-KERDI fest verklebt. Sie dient zum sicheren Anschluss des Rinnenkörpers an die Verbundabdichtung sowohl im Bodenbereich als auch an aufgehenden Wänden.

(Produktdatenblatt 8.7)

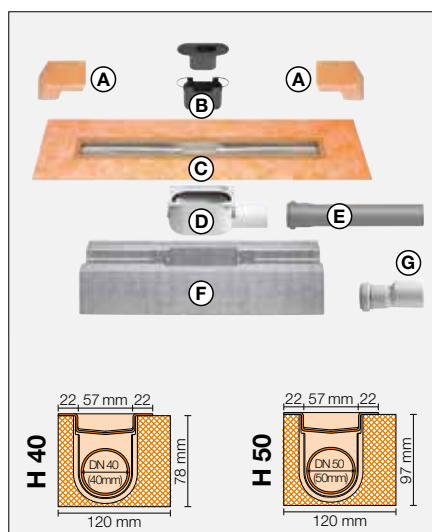
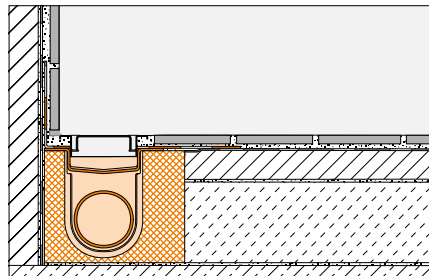

Set-Komponenten:

- A** Eckabdichtung (für seitlichen Wandanschluss)
- B** zweiteiliger Geruchsverschluss
- C** Rinnenkörper mit Dichtmanschette
- D** Ablaufgehäuse
- E** Ablaufrohr
- F** Rinnenträger
- G** Übergang DN 40 auf DN 50 (nur für KERDI-LINE-H 40)

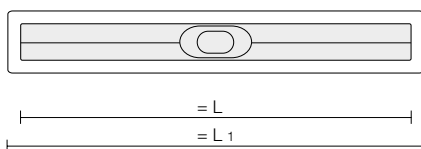

i

Technische Daten:

Ablauf: DN 40 / DN 50,
 Ablaufleistung: 0,5 l/s / 0,6 l/s
 Sperrwasserhöhe: 25 mm / 30 mm
 Einbauhöhe: 78 mm / 97 mm,
 Breite der Abdeckung inkl. Rahmen: 74 mm
 Längen: 50–180 cm in 10 cm-Abstufungen

Schlüter®-KERDI-LINE-H 40

Set Edelstahl-Linientwässerung V4A mit Geruchsverschluss, Ablauf DN 40 horizontal

L (cm)	L1 (cm)	Art.-Nr.	P (Set)
50	55	KLH 40 GE 50	10
60	65	KLH 40 GE 60	10
70	75	KLH 40 GE 70	10
80	85	KLH 40 GE 80	10
90	95	KLH 40 GE 90	10
100	105	KLH 40 GE 100	10
110	115	KLH 40 GE 110	10
120	125	KLH 40 GE 120	10
130	135	KLH 40 GE 130	10
140	145	KLH 40 GE 140	10
150	155	KLH 40 GE 150	10
160	165	KLH 40 GE 160	10
170	175	KLH 40 GE 170	10
180	185	KLH 40 GE 180	10

Schlüter®-KERDI-LINE-H 50

Set Edelstahl-Linientwässerung V4A mit Geruchsverschluss, Ablauf DN 50 horizontal

L (cm)	L1 (cm)	Art.-Nr.	P (Set)
50	55	KLH 50 GE 50	10
60	65	KLH 50 GE 60	10
70	75	KLH 50 GE 70	10
80	85	KLH 50 GE 80	10
90	95	KLH 50 GE 90	10
100	105	KLH 50 GE 100	10
110	115	KLH 50 GE 110	10
120	125	KLH 50 GE 120	10
130	135	KLH 50 GE 130	10
140	145	KLH 50 GE 140	10
150	155	KLH 50 GE 150	10
160	165	KLH 50 GE 160	10
170	175	KLH 50 GE 170	10
180	185	KLH 50 GE 180	10

Hinweis: Passende Rost-/Rahmenkombinationen oder Belagträger finden Sie auf den Seiten 18 bis 25.



Schlüter®-KERDI-LINE-H 50 G2

Schlüter-KERDI-LINE-H 50 G2 ist ein komplettes Set für lineare bodenebene Duschen mit einem horizontalen Ablauf. Es ist universell für den zentralen Einbau in einer Fläche oder im Wandbereich einsetzbar und verfügt gemäß DIN EN 1253 über eine Ablaufleistung $\geq 0,8$ l/s sowie eine Sperrwasserhöhe der Geruchsverschlussseinheit von 50 mm. Zum sicheren Anschluss an die Verbundabdichtung ist auf dem Klebeflansch des Rinnenkörpers werkseitig eine Manschette aus Schlüter-KERDI fest verklebt.

(Produktdatenblatt 8.7)

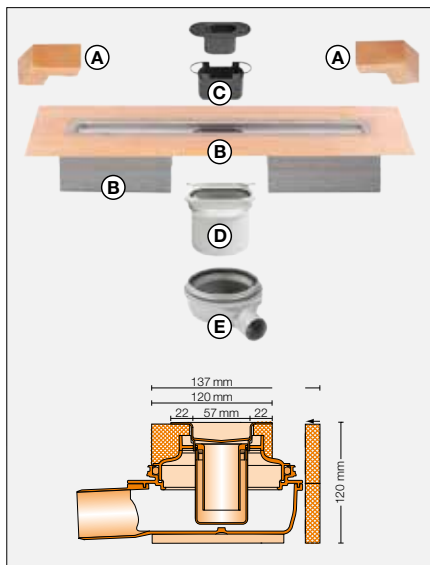
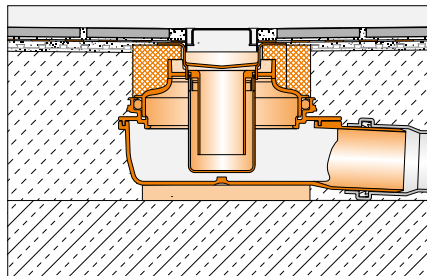

Schlüter®-KERDI-LINE-H 50 G2

Set Edelstahl-Linientwässerung V4A mit Geruchsverschluss, Ablauf DN 50 horizontal

L (cm)	L1 (cm)	Art.-Nr.	P (Set)
50	55	KLH 50 G2E 50	10
60	65	KLH 50 G2E 60	10
70	75	KLH 50 G2E 70	10
80	85	KLH 50 G2E 80	10
90	95	KLH 50 G2E 90	10
100	105	KLH 50 G2E 100	10
110	115	KLH 50 G2E 110	10
120	125	KLH 50 G2E 120	10
130	135	KLH 50 G2E 130	10
140	145	KLH 50 G2E 140	10
150	155	KLH 50 G2E 150	10
160	165	KLH 50 G2E 160	10
170	175	KLH 50 G2E 170	10
180	185	KLH 50 G2E 180	10

Hinweis: Passende Rost-/Rahmenkombinationen oder Belagträger finden Sie auf den Seiten 18 bis 25.

Set-Komponenten:

- A** Eckabdichtung
(für aufgehende Seitenwand)
- B** Rinnenkörper mit Dichtmanschette und Rinnenträger
- C** Zweiteiliger Geruchsverschluss
- D** Adapter
- E** Ablaufgehäuse

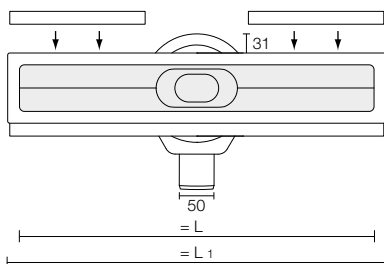

Technische Daten:

Ablauf: DN 50
 Ablaufleistung: 0,8 l/s
 Sperrwasserhöhe: 50 mm
 Einbauhöhe: 120 mm
 Breite der Abdeckung inkl. Rahmen: 74 mm
 Längen: 50–180 cm in 10 cm-Abstufungen





Schlüter®-KERDI-LINE-F: bodengleiche Duschen ab 60 mm Aufbauhöhe

Schlüter-KERDI-LINE-F ist ein komplettes Set für lineare bodenebene Duschen mit einem horizontalen Ablauf. Es ist universell für den zentralen Einbau in einer Fläche oder im Wandbereich einsetzbar und aufgrund seiner geringen Aufbauhöhe von nur 60 mm besonders für Sanierung und Modernisierung geeignet. Zum sicheren Anschluss an die Verbundabdichtung ist auf dem Klebeflansch des Rinnenkörpers werkseitig eine Manschette aus Schlüter-KERDI fest verklebt. (Produktdatenblatt 8.7)

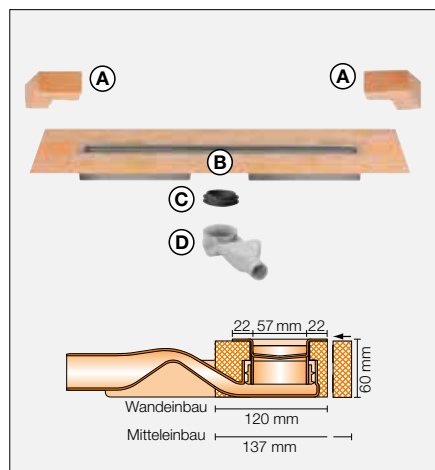
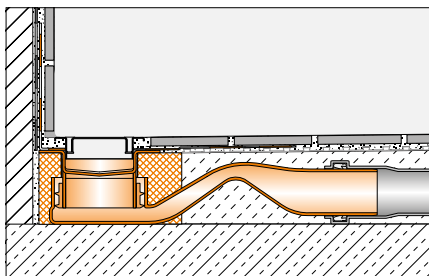

Set-Komponenten:

- A** Eckabdichtung
(für seitlichen Wandanschluss)
- B** Rinnenkörper mit Dichtmanschette und Rinnenträger
- C** Lippendichtung
- D** Ablaufgehäuse mit Geruchsverschluss

Schlüter®-KERDI-LINE-F 40

Set Edelstahl-Linienentwässerung V4A mit integriertem Geruchsverschluss, Ablauf DN 40 horizontal

L (cm)	L1 (cm)	Art.-Nr.	P (Set)
50	55	KLF 40 GE 50	10
60	65	KLF 40 GE 60	10
70	75	KLF 40 GE 70	10
80	85	KLF 40 GE 80	10
90	95	KLF 40 GE 90	10
100	105	KLF 40 GE 100	10
110	115	KLF 40 GE 110	10
120	125	KLF 40 GE 120	10



Schlüter-KERDI Manschette, planliegend für Mitteleinbau



Schlüter-KERDI Manschette, aufgestellt für Wandeinbau

Hinweis: Passende Rost-/Rahmenkombinationen oder Belagträger finden Sie auf den Seiten 18 bis 25.

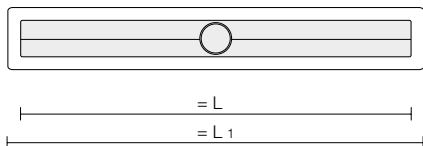

Technische Daten:

Ablauf: DN 40
 Ablaufleistung: 0,45 l/s
 Sperrwasserhöhe: 25 mm
 Einbauhöhe: 60 mm
 Breite der Abdeckung inkl. Rahmen: 74 mm
 Längen: 50–120 cm in 10 cm-Abstufungen



Schlüter®-KERDI-LINE-V 50 G2

Schlüter-KERDI-LINE-V 50 G2 ist ein komplettes Set für lineare bodenebene Duschen mit einem vertikalen Ablauf. Es ist universell für den zentralen Einbau in einer Fläche oder im Wandbereich einsetzbar und verfügt gemäß DIN EN 1253 über eine Abflaufleistung von $\geq 0,8$ l/s und eine Sperrwasserhöhe der Geruchsverschlussseinheit von 50 mm. Zum sicheren Anschluss an die Verbundabdichtung ist auf dem Klebeflansch des Rinnenkörpers werkseitig eine Manschette aus Schlüter-KERDI fest verklebt. (Produktdatenblatt 8.7)

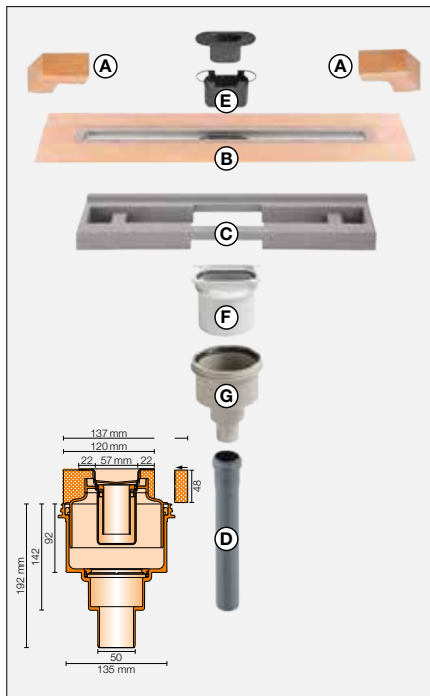
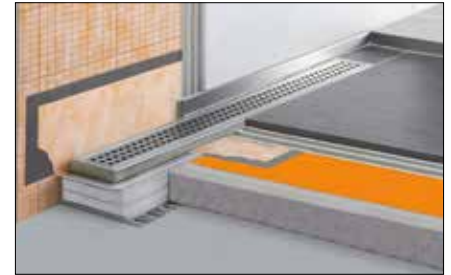
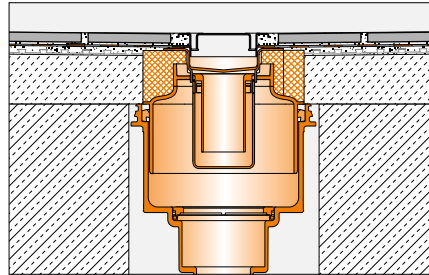

Set-Komponenten:

- A** Eckabdichtung (für seitlichen Wandanschluss)
- B** Rinnenkörper mit Dichtmanschette
- C** Rinnenträger
- D** Ablaufrohr
- E** Zweiteiliger Geruchsverschluss
- F** Adapter
- G** Ablaufgehäuse

Schlüter®-KERDI-LINE-V 50 G2
Set Edelstahl-Linientwässerung V4A mit Geruchsverschluss, Ablauf DN 50 vertikal

L (cm)	L1 (cm)	Art.-Nr.	P (Set)
50	55	KLV 50 G2E 50	10
60	65	KLV 50 G2E 60	10
70	75	KLV 50 G2E 70	10
80	85	KLV 50 G2E 80	10
90	95	KLV 50 G2E 90	10
100	105	KLV 50 G2E 100	10
110	115	KLV 50 G2E 110	10
120	125	KLV 50 G2E 120	10
130	135	KLV 50 G2E 130	10
140	145	KLV 50 G2E 140	10
150	155	KLV 50 G2E 150	10
160	165	KLV 50 G2E 160	10
170	175	KLV 50 G2E 170	10
180	185	KLV 50 G2E 180	10

Hinweis: Passende Rost-/Rahmenkombinationen oder Belagträger finden Sie auf den Seiten 18 bis 25.

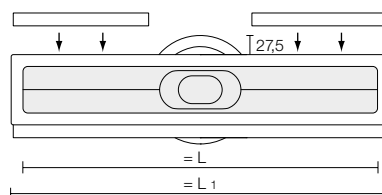

i Technische Daten:
 Ablauf: DN 50
 Abflaufleistung: 1,0 l/s
 Sperrwasserhöhe: 50 mm
 Einbauhöhe: 48 mm
 Breite der Abdeckung inkl. Rahmen: 74 mm
 Längen: 50 – 180 cm in 10 cm-Abstufungen

Schlüter®-KERDI-LINE-BS

Schlüter-KERDI-LINE-BS ist ein zugelassener Brandschutz einsatz mit Klemmring, der in Verbindung mit der vertikalen Edelstahl-Linientwässerung KL V 50 G2 eine Brandübertragung zwischen Stockwerken verhindert. (Produktdatenblatt 8.7)

Schlüter®-KERDI-LINE-BS
Brandschutz einsatz mit Klemmring

Art.-Nr.	P = St.
KL BS	10

Hinweis: Durchgangsdichtung mit Brandschutz-/Schallschutzfunktion Schlüter-KERDI-DRAIN-ZBS siehe Seite 49.





Schlüter®-KERDI-LINE-V: Linientwässerung mit vertikalem Ablauf

Schlüter-KERDI-LINE-V ist ein komplettes Set für lineare bodenebene Duschen mit einem vertikalen Ablauf. Es ist universell für den zentralen Einbau in einer Fläche oder im Wandbereich einsetzbar. Auf dem umlaufenden Klebeflansch des Rinnenkörpers ist werkseitig eine Manschette aus Schlüter-KERDI fest verklebt. Sie dient zum sicheren Anschluss des Rinnenkörpers an die Verbundabdichtung sowohl im Bodenbereich als auch an aufgehenden Wänden. (Produktdatenblatt 8.7)

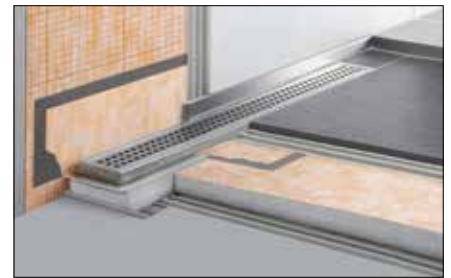
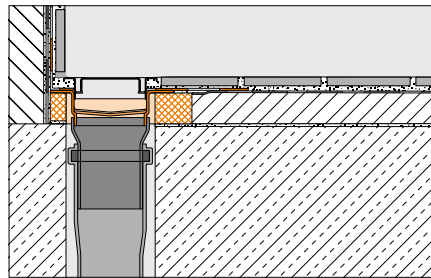

Schlüter®-KERDI-LINE-V/-VS

Set Edelstahl-Linientwässerung V4A, Ablauf DN 50 vertikal

L (cm)	L1 (cm)	1 KERDI-LINE-V mit Geruchsverschluss Art.-Nr.	2 KERDI-LINE-VS mit Siphon Art.-Nr.	P (Set)
50	55	KLV 50 GE 50	KLV 50 GSE 50	10
60	65	KLV 50 GE 60	KLV 50 GSE 60	10
70	75	KLV 50 GE 70	KLV 50 GSE 70	10
80	85	KLV 50 GE 80	KLV 50 GSE 80	10
90	95	KLV 50 GE 90	KLV 50 GSE 90	10
100	105	KLV 50 GE 100	KLV 50 GSE 100	10
110	115	KLV 50 GE 110	KLV 50 GSE 110	10
120	125	KLV 50 GE 120	KLV 50 GSE 120	10
130	135	KLV 50 GE 130	KLV 50 GSE 130	10
140	145	KLV 50 GE 140	KLV 50 GSE 140	10
150	155	KLV 50 GE 150	KLV 50 GSE 150	10
160	165	KLV 50 GE 160	KLV 50 GSE 160	10
170	175	KLV 50 GE 170	KLV 50 GSE 170	10
180	185	KLV 50 GE 180	KLV 50 GSE 180	10

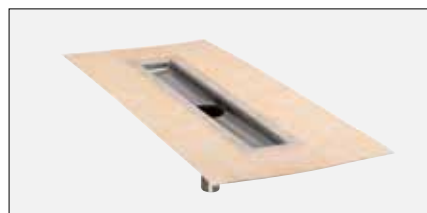
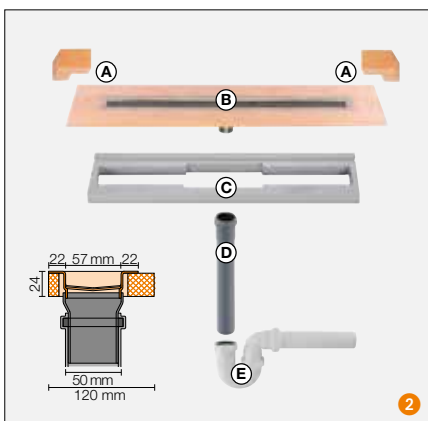
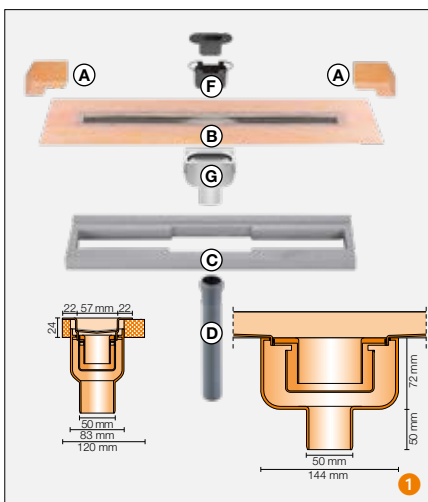

Schlüter-KERDI Manschette, planliegend für Mitteleinbau



Schlüter-KERDI Manschette, aufgestellt für Wandeinbau

Set-Komponenten:

- A** Eckabdichtung (für seitlichen Wandanschluss)
- B** Rinnenkörper mit Dichtmanschette
- C** Rinnenträger
- D** Ablaufrohr DN 50 (l = 250 mm)
- E** Röhrensiphon
- F** zweiteiliger Geruchsverschluss
- G** Ablaufgehäuse

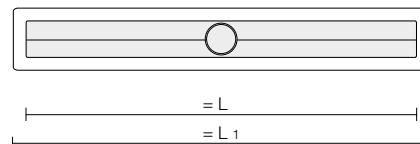

Hinweis: Passende Rost-/Rahmenkombinationen oder Belagträger finden Sie auf den Seiten 18 bis 25.



Technische Daten:

Ablauf: DN 50
 Ablaufleistung: 0,8 l/s (V), 1,0 l/s (VS)
 Sperrwasserhöhe: 30 mm (V), 50 mm (VS)
 Einbauhöhe: 24 mm
 Breite der Abdeckung inkl. Rahmen: 74 mm
 Längen: 50 – 180 cm in 10 cm-Abstufungen

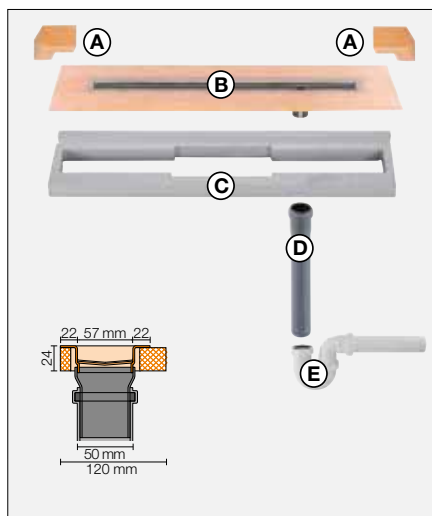

Set-Komponenten:

- A** Eckabdichtung
(für seitlichen Wandanschluss)
- B** Rinnenkörper mit Dichtmanschette
- C** Rinnenträger
- D** Ablaufrohr DN 50 (l = 250 mm)
- E** Röhrensiphon

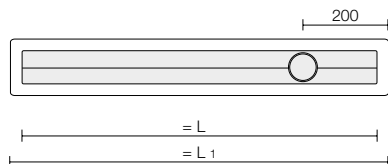

Schlüter®-KERDI-LINE-VOS

Set Edelstahl-Linientwässerung V4A mit Siphon, dezentrale Entwässerung, Ablauf DN 50 vertikal

L (cm)	L1 (cm)	Art.-Nr.	P (Set)
70	75	KLVO 50 GSE 70	10
80	85	KLVO 50 GSE 80	10
90	95	KLVO 50 GSE 90	10
100	105	KLVO 50 GSE 100	10
110	115	KLVO 50 GSE 110	10
120	125	KLVO 50 GSE 120	10

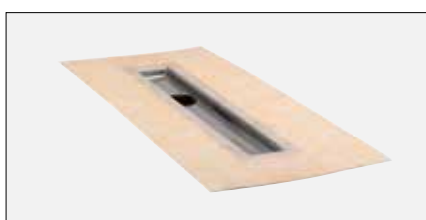

Schlüter-KERDI Manschette, planliegend für Mitteleinbau



Schlüter-KERDI Manschette, aufgestellt für Wandeinbau



Technische Daten:

- Ablauf: DN 50
- Ablaufleistung: 1,0 l/s
- Sperrwasserhöhe: 50 mm
- Einbauhöhe: 24 mm
- Breite der Abdeckung inkl. Rahmen: 74 mm
- Längen: 70–120 cm in 10 cm-Abstufungen

Hinweis: Passende Rost-/Rahmenkombinationen finden Sie auf den Seiten 18 bis 23.

Schlüter®-KERDI-LINE: Rost-/Rahmenkombination

Vorgefertigte Rost-/Rahmenkombinationen aus gebürstetem oder hochglanzpoliertem Edelstahl in Abmessungen von 50–180 cm (Rostlänge) bestimmen das optische Bild von Schlüter-KERDI-LINE. Die Profilrahmen im klassischen QUADEC-Design sind wahlweise mit den Abdeckungen A oder B, alternativ mit der Fliesenmulde C erhältlich.



- Vorgefertigte Rost-/Rahmenkombinationen aus Edelstahl
- Gebürstetes oder hochglanzpoliertes Finish
- Lieferbar in 14 Längen von 50–180 cm in 10 cm-Abstufungen
- Rahmen im eleganten QUADEC-Design mit integrierter Rostauflage
- Stufenlos einrichtbarer Aufnahmerahmen aus Edelstahl in zwei Ausführungen für Belagmaterial von 3 mm bis 25 mm Dicke
- 3 Varianten der Rinnenabdeckung:
 - A** – geschlossen aus Edelstahl mit seitlichen Ablaufschlitzen
 - B** – quadratisch gelochter Einlaufrost
 - C** – U-Mulde zur Aufnahme von Belagmaterial bis 15 mm Dicke
- Keine Silikonfuge zwischen Belag und Rahmen nötig
- Für Befahren mit Rollstuhl geeignet
- Alternativ: rahmenloser Belagträger siehe Seite 25

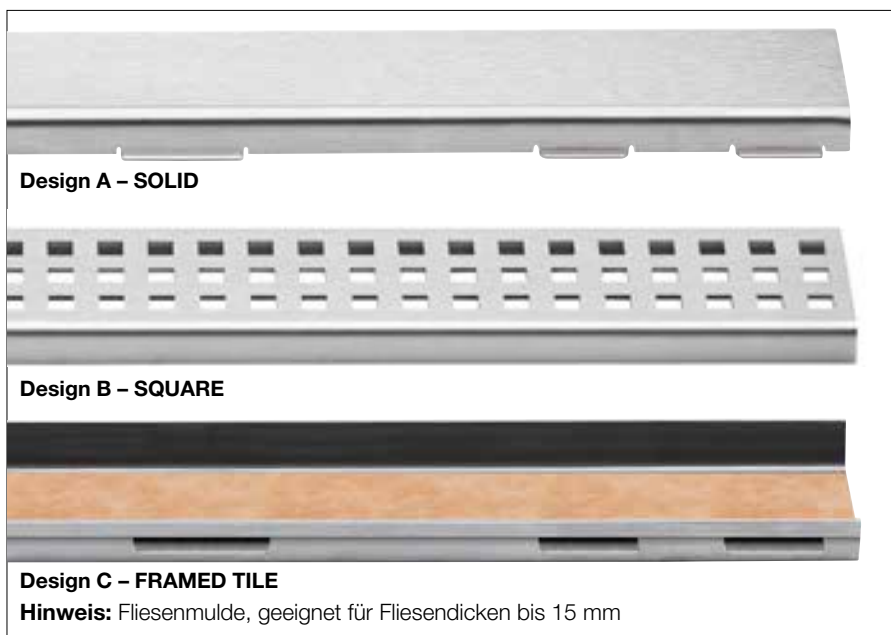
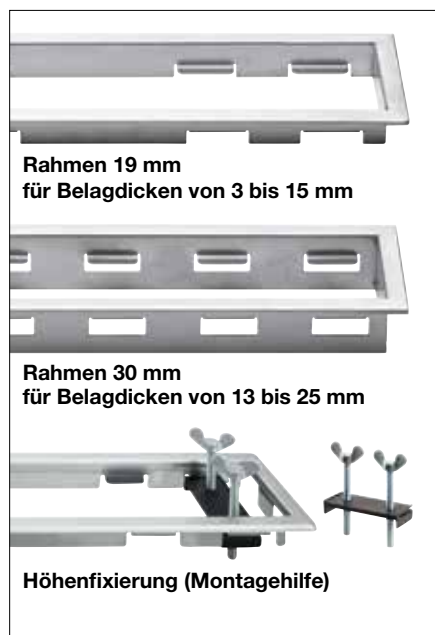

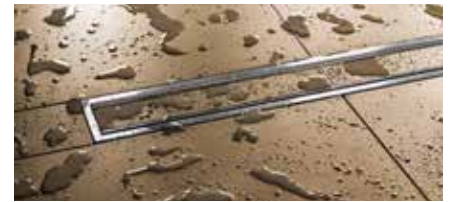

Schlüter®-KERDI-LINE-A

Design A – SOLID mit 19 mm Rahmen, Edelstahl V4A gebürstet

L (cm)	H = 19 mm Art.-Nr.	P (Set)
50	KLA 19 EB 50	10
60	KLA 19 EB 60	10
70	KLA 19 EB 70	10
80	KLA 19 EB 80	10
90	KLA 19 EB 90	10
100	KLA 19 EB 100	10
110	KLA 19 EB 110	10
120	KLA 19 EB 120	10
130	KLA 19 EB 130	10
140	KLA 19 EB 140	10
150	KLA 19 EB 150	10
160	KLA 19 EB 160	10
170	KLA 19 EB 170	10
180	KLA 19 EB 180	10

Schlüter®-KERDI-LINE-B

Design B – SQUARE mit 19 mm Rahmen, Edelstahl V4A gebürstet

L (cm)	H = 19 mm Art.-Nr.	P (Set)
50	KLB 19 EB 50	10
60	KLB 19 EB 60	10
70	KLB 19 EB 70	10
80	KLB 19 EB 80	10
90	KLB 19 EB 90	10
100	KLB 19 EB 100	10
110	KLB 19 EB 110	10
120	KLB 19 EB 120	10
130	KLB 19 EB 130	10
140	KLB 19 EB 140	10
150	KLB 19 EB 150	10
160	KLB 19 EB 160	10
170	KLB 19 EB 170	10
180	KLB 19 EB 180	10

Schlüter®-KERDI-LINE-C

Design C – FRAMED TILE mit 19 mm Rahmen, Edelstahl V4A gebürstet

L (cm)	H = 19 mm Art.-Nr.	P (Set)
50	KLCA 19 EB 50	10
60	KLCA 19 EB 60	10
70	KLCA 19 EB 70	10
80	KLCA 19 EB 80	10
90	KLCA 19 EB 90	10
100	KLCA 19 EB 100	10
110	KLCA 19 EB 110	10
120	KLCA 19 EB 120	10
130	KLCA 19 EB 130	10
140	KLCA 19 EB 140	10
150	KLCA 19 EB 150	10
160	KLCA 19 EB 160	10
170	KLCA 19 EB 170	10
180	KLCA 19 EB 180	10

Design A – SOLID mit 30 mm Rahmen, Edelstahl V4A gebürstet

L (cm)	H = 30 mm Art.-Nr.	P (Set)
50	KLA 30 EB 50	10
60	KLA 30 EB 60	10
70	KLA 30 EB 70	10
80	KLA 30 EB 80	10
90	KLA 30 EB 90	10
100	KLA 30 EB 100	10
110	KLA 30 EB 110	10
120	KLA 30 EB 120	10

Design B – SQUARE mit 30 mm Rahmen, Edelstahl V4A gebürstet

L (cm)	H = 30 mm Art.-Nr.	P (Set)
50	KLB 30 EB 50	10
60	KLB 30 EB 60	10
70	KLB 30 EB 70	10
80	KLB 30 EB 80	10
90	KLB 30 EB 90	10
100	KLB 30 EB 100	10
110	KLB 30 EB 110	10
120	KLB 30 EB 120	10

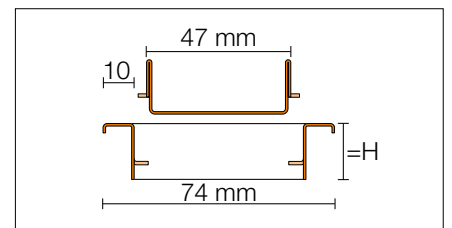

Hinweis:
H = 19 mm
geeignet für Fliesendicken bis 15 mm

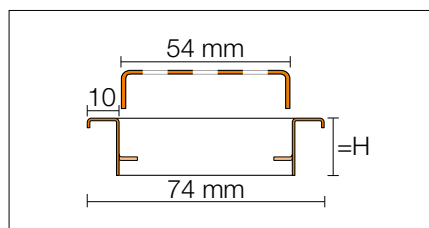
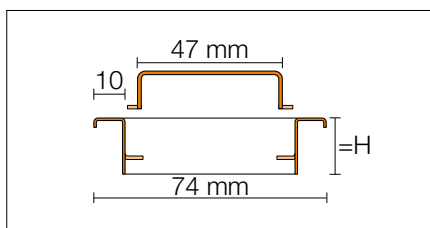

Hinweis:
H = 19 mm für Belagdicken 3 – 15 mm
H = 30 mm für Belagdicken 13 – 25 mm

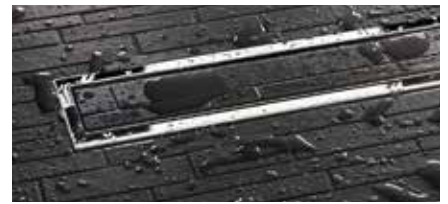
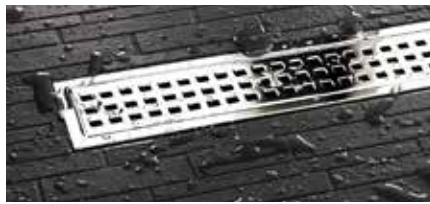
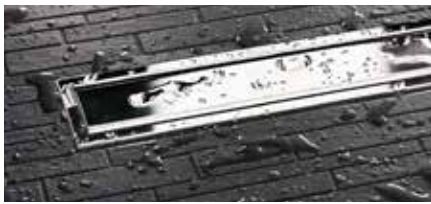

Schlüter®-KERDI-LINE-A

Design A – SOLID mit 19 mm Rahmen, Edelstahl V4A hochglanzpoliert

L (cm)	H = 19 mm Art.-Nr.	P (Set)
50	KLA 19 EP 50	10
60	KLA 19 EP 60	10
70	KLA 19 EP 70	10
80	KLA 19 EP 80	10
90	KLA 19 EP 90	10
100	KLA 19 EP 100	10
110	KLA 19 EP 110	10
120	KLA 19 EP 120	10

Schlüter®-KERDI-LINE-B

Design B – SQUARE mit 19 mm Rahmen, Edelstahl V4A hochglanzpoliert

L (cm)	H = 19 mm Art.-Nr.	P (Set)
50	KLB 19 EP 50	10
60	KLB 19 EP 60	10
70	KLB 19 EP 70	10
80	KLB 19 EP 80	10
90	KLB 19 EP 90	10
100	KLB 19 EP 100	10
110	KLB 19 EP 110	10
120	KLB 19 EP 120	10

Schlüter®-KERDI-LINE-C

Design C – FRAMED TILE mit 19 mm Rahmen, Edelstahl V4A hochglanzpoliert

L (cm)	H = 19 mm Art.-Nr.	P (Set)
50	KLCA 19 EP 50	10
60	KLCA 19 EP 60	10
70	KLCA 19 EP 70	10
80	KLCA 19 EP 80	10
90	KLCA 19 EP 90	10
100	KLCA 19 EP 100	10
110	KLCA 19 EP 110	10
120	KLCA 19 EP 120	10

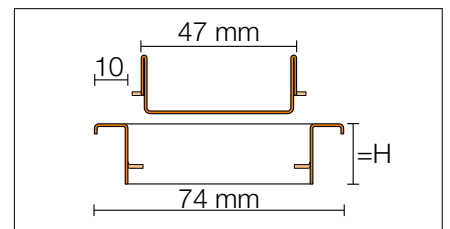
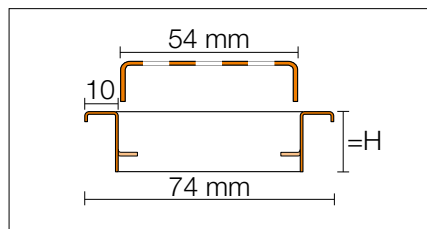
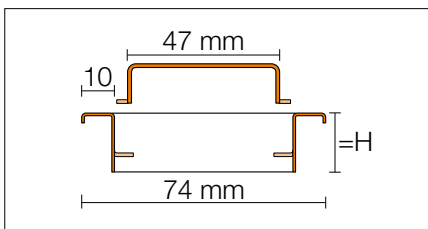

Hinweis:

H = 19 mm für Belagdicken 3 – 15 mm



Edelstahl hochglanzpoliert –
passend zu Chromoberflächen

Hinweis:

Fliesenmulde geeignet für Fliesendicken
bis 15 mm



My KERDI-LINE: Kreativ. Individuell. Einzigartig.

So bekommt das Duschen eine individuelle Note: Mit My KERDI-LINE können Sie Roste und/oder Rahmen unserer Linienentwässerungen der Serie KERDI-LINE-A, -B und -C (nur auf dem Rahmen) nach Ihren persönlichen Vorstellungen gravieren lassen.

- ✓ Für Längen bis 120 cm.
- ✓ Drei Gravurverfahren möglich.
- ✓ Präzise, langlebig, hochwertig.



Schlüter®-KERDI-LINE-A 19 mm

mit Vollflächengravur nur auf dem Rost (G1)
Art.-Nr.
...* G1

mit Anlassgravur nur auf dem Rost (G2)
Art.-Nr.
...* G2

mit straffierter Gravur nur auf dem Rost (G3)
Art.-Nr.
...* G3

mit Vollflächengravur auf dem Rost + straffierter Gravur auf dem Rahmen (G1R)
Art.-Nr.
...* G1R

mit Anlassgravur auf dem Rost + straffierter Gravur auf dem Rahmen (G2R)
Art.-Nr.
...* G2R

mit straffierter Gravur auf Rost und Rahmen (G3R)
Art.-Nr.
...* G3R

mit straffierter Gravur nur auf dem Rahmen (GR)
Art.-Nr.
...* GR



Vollflächengravur



Anlassgravur

Schlüter®-KERDI-LINE-B 19 mm

mit straffierter Gravur nur auf dem Rahmen (GR)
Art.-Nr.
...* GR



Straffierte Gravur

Hinweis:

My Schlüter-KERDI-LINE-Gravuren sind nicht auf polierten Rosten/Rahmen und nicht auf Schlüter-KERDI-LINE-STYLE-Rosten möglich.

Schlüter®-KERDI-LINE-C 19 mm

mit straffierter Gravur nur auf dem Rahmen (GR)
Art.-Nr.
...* GR

* Art.-Nr. ergänzen (z. B. KLA 19 EB 70 G1R)



Schlüter®-KERDI-LINE-STYLE: Duschen mit Stil

KERDI-LINE-STYLE, die Design-Serie von Schlüter-Systemen, bringt mehr Stil in Ihr Duscherlebnis. Natürlich aus hochwertigem, massivem Edelstahl mit edler gebürsteter Oberfläche. Passend zu den beliebten Schlüter-KERDI-LINE Bodenabläufen. Der schmale Konturrahmen fasst die 4 mm starken Designabdeckungen dezent ein.

- ✓ **FLORAL** – gibt Ihrer Dusche Flower Power.
- ✓ **CURVE** – bringt Schwung in die Dusche.
- ✓ **PURE** – für Minimalisten mit höchstem Design-Anspruch.



Alle Designs im Überblick

Schlüter®-KERDI-LINE-STYLE: Elegante Designabdeckungen im Konturrahmen

Design **FLORAL**

Design **CURVE**

Design **PURE**



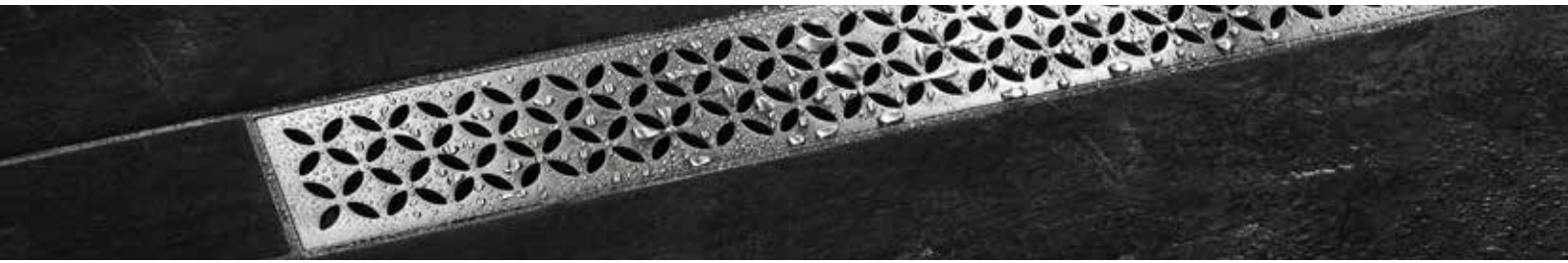

Schlüter®-KERDI-LINE-STYLE

Schlüter-KERDI-LINE-STYLE sind Konturrahmen mit eleganten Designabdeckungen aus gebürstetem Edelstahl, passend zu Schlüter-KERDI-LINE-Rinnenkörpern. Der schmale Konturrahmen ist für Belagsmaterial von 6–18 mm stufenlos in der Höhe einrichtbar. Die Abdeckungen sind in den Designvarianten FLORAL, CURVE und PURE erhältlich.

(Produktdatenblatt 8.7)

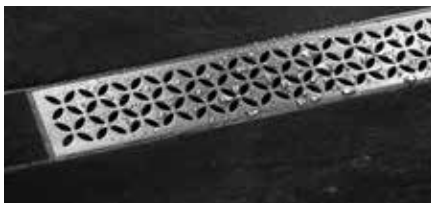
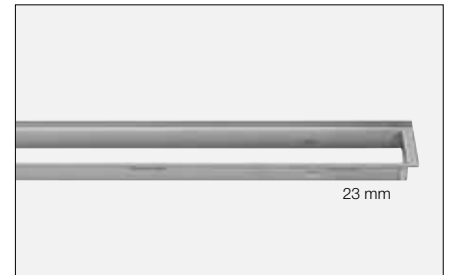
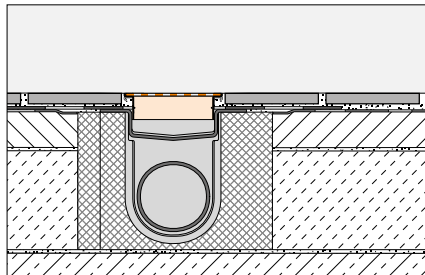

Schlüter®-KERDI-LINE-IF-E			Schlüter®-KERDI-LINE-IF-F			Schlüter®-KERDI-LINE-IF-G		
Design FLORAL, 23 mm Rahmen, Edelstahl V4A gebürstet			Design CURVE, 23 mm Rahmen, Edelstahl V4A gebürstet			Design PURE, 23 mm Rahmen, Edelstahl V4A gebürstet		
L (cm)	H = 23 mm Art.-Nr.	P (Set)	L (cm)	H = 23 mm Art.-Nr.	P (Set)	L (cm)	H = 23 mm Art.-Nr.	P (Set)
50	KLIFE 23 EB 50	10	50	KLIFF 23 EB 50	10	50	KLIFG 23 EB 50	10
60	KLIFE 23 EB 60	10	60	KLIFF 23 EB 60	10	60	KLIFG 23 EB 60	10
70	KLIFE 23 EB 70	10	70	KLIFF 23 EB 70	10	70	KLIFG 23 EB 70	10
80	KLIFE 23 EB 80	10	80	KLIFF 23 EB 80	10	80	KLIFG 23 EB 80	10
90	KLIFE 23 EB 90	10	90	KLIFF 23 EB 90	10	90	KLIFG 23 EB 90	10
100	KLIFE 23 EB 100	10	100	KLIFF 23 EB 100	10	100	KLIFG 23 EB 100	10
110	KLIFE 23 EB 110	10	110	KLIFF 23 EB 110	10	110	KLIFG 23 EB 110	10
120	KLIFE 23 EB 120	10	120	KLIFF 23 EB 120	10	120	KLIFG 23 EB 120	10

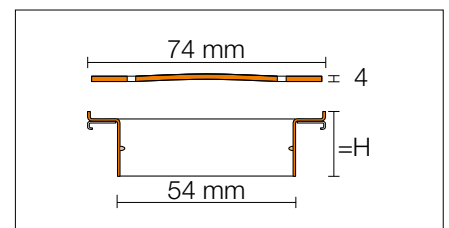
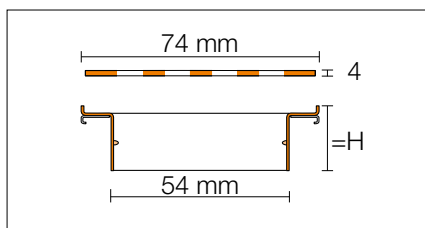
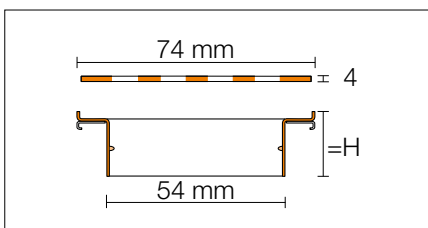

Hinweis:

H = 23 mm für Belagstärken 6 – 18 mm

Hinweis:

Abdeckungen und Rahmen sind nicht mit Schlüter-KERDI-LINE-A/-B/-C kombinierbar.

Professionell im Detail: Edelstahlverbinder

Zugegeben: es ist nur ein Detail. Aber Professionalität im Detail ist eine der Eigenschaften, die Schlüter-Systems auszeichnen. Darum bieten wir zu unseren Rost-/Rahmenkombinationen auch ein Verbindungselement aus Edelstahl an.



Schlüter®-KERDI-LINE-FC

Schlüter-KERDI-LINE-FC ist ein Edelstahlelement zur optischen Verbindung der Rost-/Rahmen-Einheiten bei der Reiheninstallation mehrerer Schlüter-KERDI-LINE-Linientwässerungen.

(Produktdatenblatt 8.7)

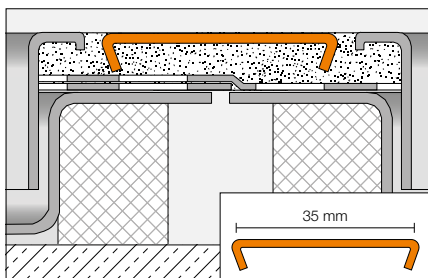

Schlüter®-KERDI-LINE-FC	
Rahmenverbinder	
Art.-Nr.	P (St.)
V / KLEB 35	10

Schlüter®-KERDI-LINE-FC	
Rahmenverbinder, Edelstahl V4A hochglanzpoliert	
Art.-Nr.	P (St.)
V / KLEP 35	10



i

Edelstahl hochglanzpoliert –
passend zu Chromoberflächen

Schlüter®-KERDI-LINE-D: Belagträger

Schlüter-KERDI-LINE-D ist eine rahmenlose Rinnenabdeckung, passend zu Schlüter-KERDI-LINE-Rinnenkörpern. Der Belagträger ist mit einem Vlies zur Verankerung des Fliesenklebers ausgestattet und universell für alle Belagdicken geeignet.

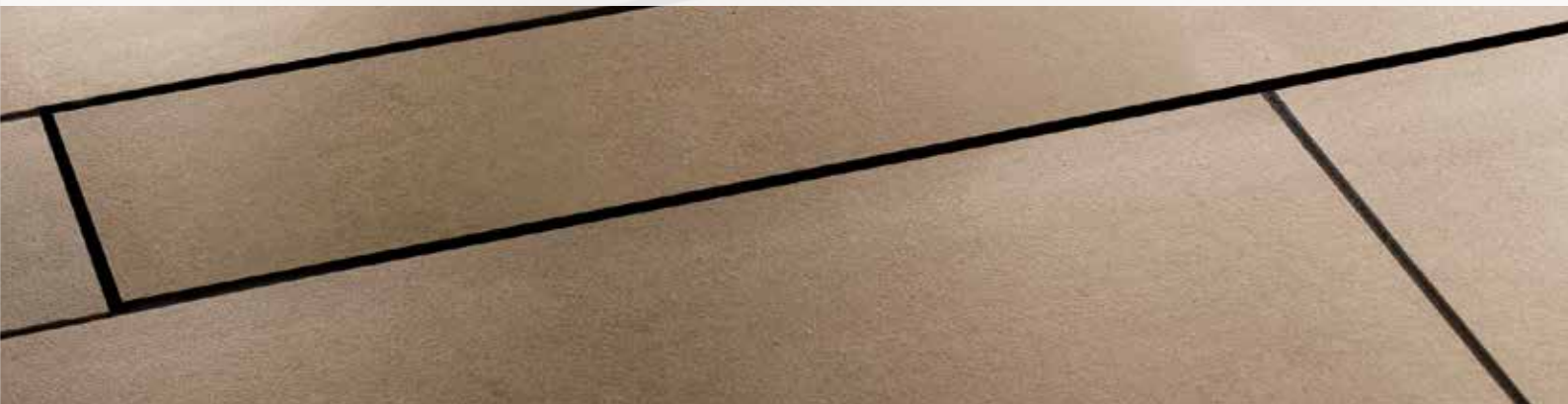

Schlüter®-KERDI-LINE-D

- Belagträger aus Edelstahl
- Lieferbar in 14 Längen von 50–180 cm in 10 cm-Abstufungen
- Passend für alle Belagdicken
- Ideal für Naturstein
- Passt für alle Schlüter-KERDI-LINE Linienentwässerungen



Schlüter-KERDI-LINE-D ist eine rahmenlose Rinnenabdeckung, passend zu Schlüter-KERDI-LINE-Rinnenkörpern. Der Belagträger ist mit einem Vlies zur Verankerung des Fliesenklebers ausgestattet und universell für alle Belagdicken geeignet.
(Produktdatenblatt 8.7)

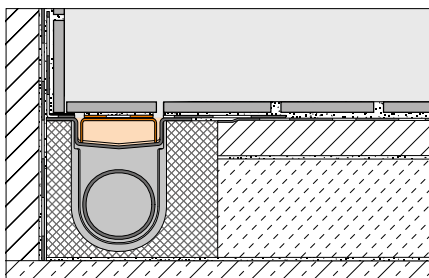

Hinweis: Die Länge des gewählten Belagträgers muss der Rinnenlänge entsprechen. Schlüter-KERDI-LINE-D kann nicht mit der dezentralen vertikalen Entwässerung Schlüter-KERDI-LINE-VOS kombiniert werden.



Schlüter®-KERDI-LINE-D		
Design D – TILE rahmenlos, Edelstahl V4A		
L (cm)	Art.-Nr.	P (St.)
49	KLD E 50	10
59	KLD E 60	10
69	KLD E 70	10
79	KLD E 80	10
89	KLD E 90	10
99	KLD E 100	10
109	KLD E 110	10
119	KLD E 120	10
129	KLD E 130	10
139	KLD E 140	10
149	KLD E 150	10
159	KLD E 160	10
169	KLD E 170	10
179	KLD E 180	10



Schlüter®-KERDI-SHOWER Gefälleboards

Im System dicht: die Kombination aus Schlüter-KERDI-Abdichtung und Gefälleboard. Für eine sichere Funktion und schnelle Verarbeitung sind die systemkonformen Gefälleboards auf der Oberseite bereits mit einer KERDI-Abdichtung beschichtet.



Die Gefälleboards können mit einem Cuttermesser einfach auf das jeweils auf der Baustelle benötigte Maß zugeschnitten werden. Vormarkierte Schneidraster sind dabei behilflich. Zur Vereinfachung von Verpackung, Lagerung und Transport sind die Boards zweigeteilt, mit Ausnahme von KERDI-SHOWER-TT für die dezentrale Entwässerung. Das Gefälleboard ist mit der Schlüter-KERDI-Bahn als Scharnier einfach zusammengeklappt. Es ist für Linienentwässerungen mit horizontalem wie auch mit vertikalem Ablauf geeignet. Das Gefälleboard ohne KERDI-Oberfläche kann auch als Gefälledämmung unter einem Estrich eingesetzt werden. Die verschiedenen Einbauvarianten sind nachstehend dargestellt.



- Gefälleboards platzsparend geklappt verpackt
- Schneidraster für den Zuschnitt auf kleinere Formate
- Dichter Anschluss der Duschrinne mit der mitgelieferten Schlüter-KERDI-Manschette
- Einfache Abdichtung der Wand- und Randbereiche mit Schlüter-KERDI-Band
- Gefälleboard mit integrierter Schlüter-KERDI-Abdichtung
- Vliesoberfläche zum Haftverbund mit dem Fliesenkleber
- Optimale Lastabtragung
- Systemverbund zur Abdichtung mit Schlüter-KERDI, -KERDI-BOARD oder -DITRA 25
- Als Gefälleboard ohne Schlüter-KERDI unter Estrich verwendbar
- Geeignet für Linienentwässerungen mit horizontalem oder vertikalem Ablauf



Schlüter®-KERDI-SHOWER Gefälleboards

Schlüter-KERDI-SHOWER-LT ist ein Gefälleboard aus druckstabilem Polystyrol mit einer werkseitig aufkaschierten Schlüter-KERDI Abdichtung. In bodengleichen Duschen stellt es ein ausreichendes Gefälle zur mittig angebrachten Linienentwässerung Schlüter-KERDI-LINE her. Das Gefälleboard wird auf einer bauseits eingebrachten Ausgleichsschicht beidseits an die Entwässerungsrinne angearbeitet. Bei vertikaler Entwässerung kann das Gefälleboard auch direkt auf den geeigneten bauseitigen Untergrund verlegt werden. Individuelle Abmessungen lassen sich anhand vorgegebener Schneidnuten einfach mit dem Cuttermesser zuschneiden.
(Produktdatenblatt 8.8)

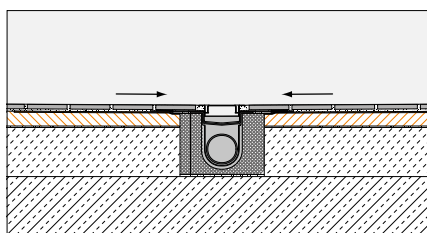

Schlüter®-KERDI-SHOWER-LT

Gefälleboard für Linienentwässerung, Mittelversion

L x B (cm)	H (mm)	Art.-Nr.	P (St.)
100 x 100	32	KSLT 1000	10
122 x 122	34	KSLT 1220	10
139 x 139	36	KSLT 1395	10

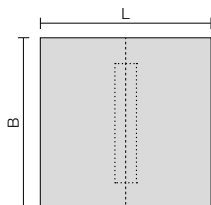

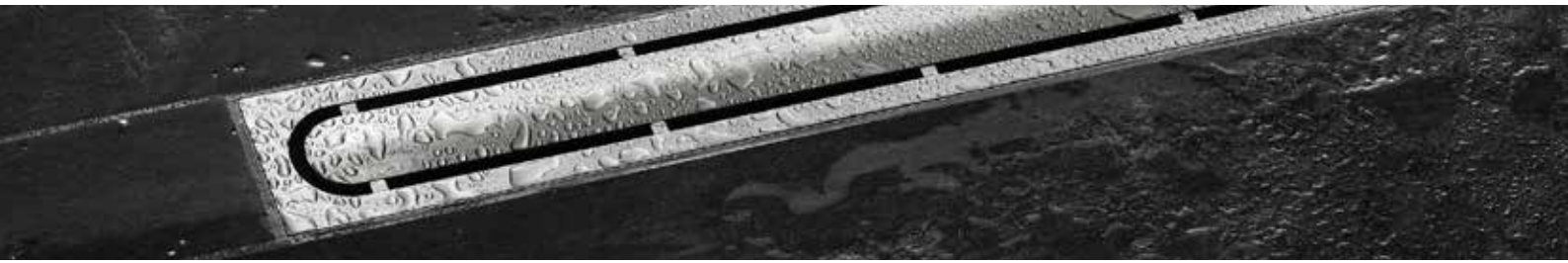

Schlüter®-KERDI-SHOWER: Gefälleboards zur Verlegung auf Estrich

Schlüter-KERDI-SHOWER-LTS ist ein Gefälleboard aus druckstabilem Polystyrol mit einer werkseitig aufkaschierten Schlüter-KERDI Abdichtung. In bodengleichen Duschen stellt es ein ausreichendes Gefälle zur an der Wand positionierten Linienentwässerung Schlüter-KERDI-LINE her. Das Gefälleboard wird auf einer bauseits eingebrachten Ausgleichsschicht beidseits an die Entwässerungsrinne angearbeitet. Bei vertikaler Entwässerung kann das Gefälleboard auch direkt auf den geeigneten bauseitigen Untergrund verlegt werden. Individuelle Abmessungen lassen sich anhand vorgegebener Schneidnuten einfach mit dem Cuttermesser zuschneiden.

(Produktdatenblatt 8.8)

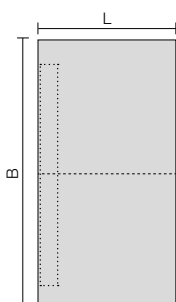
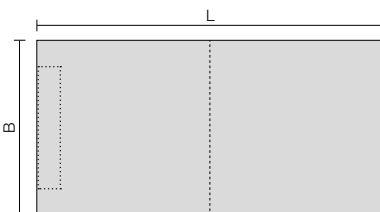
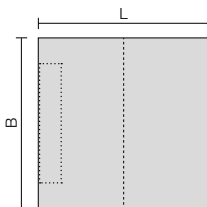
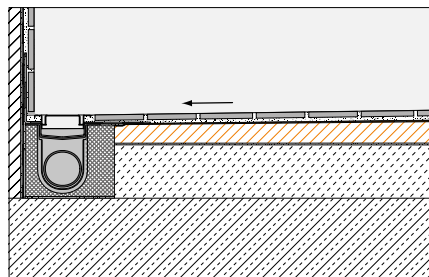

Schlüter®-KERDI-SHOWER-LTS

Gefälleboard für Linienentwässerung, Wandversion quadratisch

L x B (cm)	H (mm)	Art.-Nr.	P (St.)
100 x 100	42	KSLT 1000 S	10
122 x 122	46	KSLT 1220 S	10
139 x 139	50	KSLT 1395 S	10

Schlüter®-KERDI-SHOWER-LTS

Gefälleboard für Linienentwässerung, Wandversion kurze Seite

L x B (cm)	H (mm)	Art.-Nr.	P (St.)
139 x 91	50	KSLT 915 / 1395 S	10
183 x 91	58	KSLT 915 / 1830 S	10
193 x 96	60	KSLT 965 / 1930 S	10
200 x 136	39	KSLT 1365 / 2000 S*	10

* Das Gefälle beträgt bei diesem Board 1,25 %. Es kann nicht mit Schlüter-SHOWERPROFILE-S kombiniert werden.

Schlüter®-KERDI-SHOWER-LTS

Gefälleboard für Linienentwässerung, Wandversion lange Seite

L x B (cm)	H (mm)	Art.-Nr.	P (St.)
96 x 193	41	KSLT 1930 / 965 S	10

Hinweis:

Schlüter-KERDI-SHOWER-LTS passend für Schlüter-KERDI-LINE-H und -KERDI-LINE-V – nicht geeignet für Schlüter-KERDI-LINE-F.

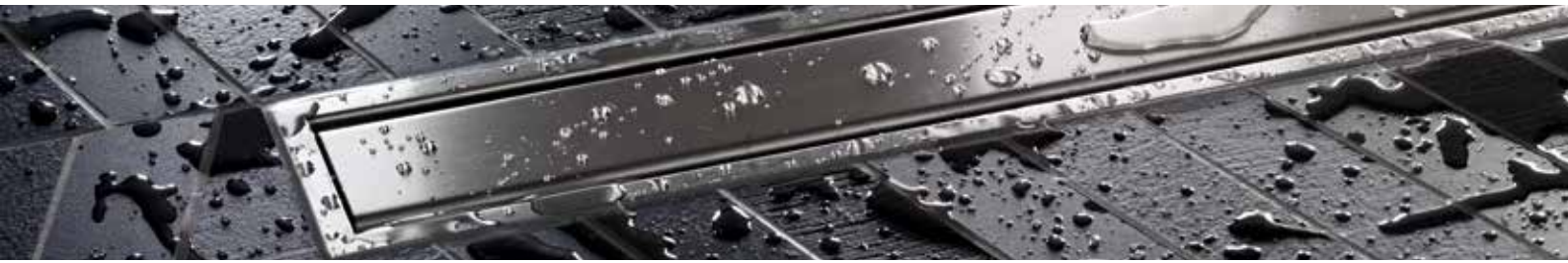

Schlüter®-KERDI-SHOWER: Gefälleboards für Schlüter®-BEKOTEC Estrich

Schlüter-KERDI-SHOWER-BSLS ist ein Gefälleboard für bodengleiche Duschen mit 2% Gefälle. Es wird an die bereits im Wandbereich fixierte Linienentwässerung Schlüter-KERDI-LINE passgenau auf einen baustellenindividuellen Unterbau verlegt. Darauf kann ein beheizter oder unbeheizter Estrich, bevorzugt Schlüter-BEKOTEC, im Duschbereich aufgebracht werden.

(Produktdatenblatt 8.8)

Hinweis:

Zum dichten Anschluss im Gefällebereich dient Schlüter-KERDI-KERS (siehe Seite 70).

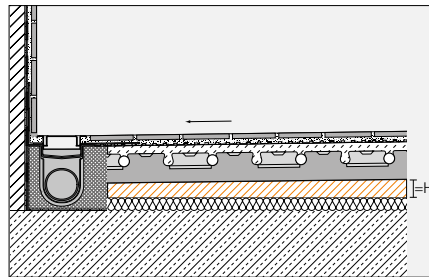

Schlüter®-KERDI-SHOWER-BSLS

Gefälleboard unter BEKOTEC-Estrich, Wandversion*

L x B (cm)	H (mm)	Art.-Nr.	P (St.)
100 x 100	42	BSL 1000 S	10
140 x 140	50	BSL 1400 S	10

* Passend für Schlüter-KERDI-LINE-H und -KERDI-LINE-V – nicht geeignet für Schlüter-KERDI-LINE-F.

Schlüter-KERDI-SHOWER-BSL ist ein Gefälleboard für bodengleiche Duschen mit 2% Gefälle. Es wird an die bereits im Mittelbereich fixierte Linienentwässerung Schlüter-KERDI-LINE passgenau auf einen baustellenindividuellen Unterbau verlegt. Darauf kann ein beheizter oder unbeheizter Estrich, bevorzugt Schlüter-BEKOTEC, im Duschbereich aufgebracht werden.

(Produktdatenblatt 8.8)

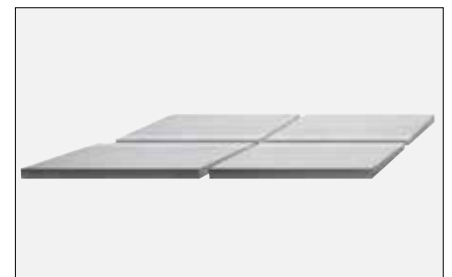
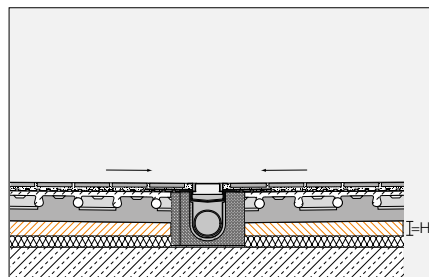

Schlüter®-KERDI-SHOWER-BSL

Gefälleboard unter BEKOTEC-Estrich, Mittelversion*

L x B (cm)	H (mm)	Art.-Nr.	P (St.)
100 x 100	32	BSL 1000	10
140 x 140	36	BSL 1400	10

* Passend für Schlüter-KERDI-LINE-H und -KERDI-LINE-V – nicht geeignet für Schlüter-KERDI-LINE-F.

Professionalität im Detail: Schlüter®-SHOWERPROFILE

Bodenebene Duschen sind das Nonplusultra in der Badplanung. Und haben so manche Details, die es in sich haben. Doch mit Schlüter-SHOWERPROFILE lösen Sie auch knifflige Punkte elegant. Ob stilvolle Verkleidung der seitlichen Wangen oder saubere Abdeckung der Stirnseite: Schlüter-Systems bietet Ihnen professionelle Lösungen im Detail. Natürlich aus hochwertigem gebürstetem Edelstahl.

Wandanschlussprofil

Schlüter-SHOWERPROFILE-R ist ein zweiseitiges Wandanschlussprofil zur Verkleidung des gefällebedingt frei bleibenden Wandbereichs an einer Linienentwässerung. Die Sichtfläche des Profils besteht aus gebürstetem Edelstahl. Es ist an der Rückseite mit einem Vlies zur Verankerung im Fliesenkleber ausgestattet. Durch den zweiseitigen Aufbau kann SHOWERPROFILE-R in einem Bereich von ca. 23 bis 45 mm (in zwei Ausführungen) stufenlos in der Höhe angepasst werden.

(Produktdatenblatt 14.1)

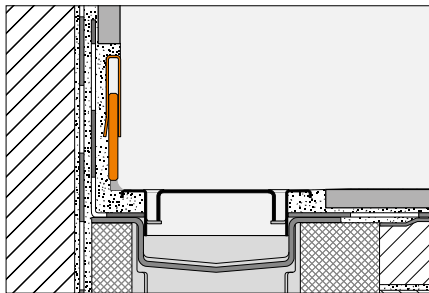

Schlüter®-SHOWERPROFILE-RA

2-teiliges Wandanschlussprofil,
Edelstahl V4A gebürstet

H (mm)	L = 1,00 m Art.-Nr.	KV (St.)
23-35	SPRA 23 EB/100	40
33-45	SPRA 33 EB/100	40
L = 1,40 m		
23-35	SPRA 23 EB/140	40
33-45	SPRA 33 EB/140	40

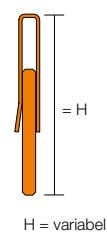
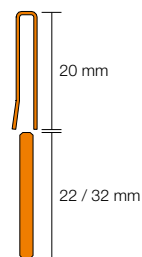



Gefällekeil für die seitlichen Wangen

Schlüter-SHOWERPROFILE-S ist ein Gefällekeil aus einem gebürsteten Edelstahlflachprofil mit 2 % Gefälle zur Verkleidung der seitlichen Wangen von bodengleichen Duschen. Das Profil ist rückseitig mit einem Vlies zur Verankerung im Fliesenkleber ausgestattet. Zur bodenseitigen Aufnahme dient ein systemzugehöriges Trägerprofil aus Hart-PVC in verschiedenen Höhen mit U-förmiger Aufnahmenut. Zur Höhenanpassung wird der überlange Gefällekeil an der niedrigen und/oder hohen Seite nach Bedarf gekürzt. Der Gefällekeil ist links oder rechts zum Bodenübergang oder unter den Fliesen einer Seitenwand verwendbar.

(Produktdatenblatt 14.1)

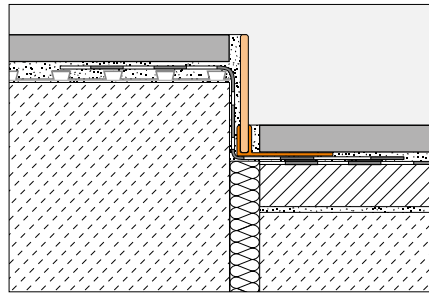

Schlüter®-SHOWERPROFILE-SPS 50		
PVC-Trägerprofil mit Gefällekeil, Edelstahl V4A gebürstet, H1 = 6 mm		
H (mm)	L = 1,20 m Art.-Nr.	KV (St.)
5	SPSA 50 EB/120	40
	L = 1,60 m	
5	SPSA 50 EB/160	40
	L = 2,00 m	
5	SPSA 50 EB/200	40

Schlüter®-SHOWERPROFILE-SPS 100		
PVC-Trägerprofil mit Gefällekeil, Edelstahl V4A gebürstet, H1 = 10 mm		
H (mm)	L = 1,20 m Art.-Nr.	KV (St.)
10	SPSB 100 EB/120	40
	L = 1,60 m	
10	SPSB 100 EB/160	40
	L = 2,00 m	
10	SPSB 100 EB/200	40

Schlüter®-SHOWERPROFILE-SPS 125		
PVC-Trägerprofil mit Gefällekeil, Edelstahl V4A gebürstet, H1 = 10 mm		
H (mm)	L = 1,20 m Art.-Nr.	KV (St.)
12,5	SPSB 125 EB/120	40
	L = 1,60 m	
12,5	SPSB 125 EB/160	40
	L = 2,00 m	
12,5	SPSB 125 EB/200	40

SPS 50

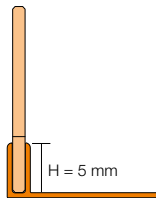

H = Höhe Trägerprofil
SPS 50 ist für Fliesendicken von 6 – 9 mm geeignet

SPS 100

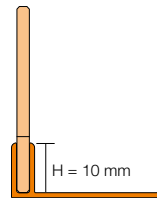

H = Höhe Trägerprofil
SPS 100 ist für Fliesendicken von 10 – 18 mm geeignet

SPS 125

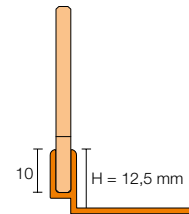

H = Höhe Trägerprofil
SPS 125 ist für Fliesendicken von 12,5 – 20 mm geeignet

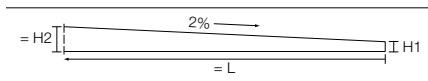

Gefällekeil 120 cm: H2 = 30 mm, H1 = 6 mm
Gefällekeil 160 cm: H2 = 38 mm, H1 = 6 mm
Gefällekeil 200 cm: H2 = 46 mm, H1 = 6 mm

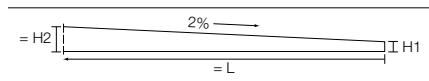

Gefällekeil 120 cm: H2 = 34 mm, H1 = 10 mm
Gefällekeil 160 cm: H2 = 42 mm, H1 = 10 mm
Gefällekeil 200 cm: H2 = 50 mm, H1 = 10 mm

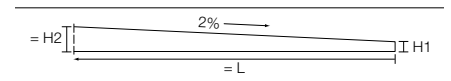

Gefällekeil 120 cm: H2 = 34 mm, H1 = 10 mm
Gefällekeil 160 cm: H2 = 42 mm, H1 = 10 mm
Gefällekeil 200 cm: H2 = 50 mm, H1 = 10 mm

2 % = 2 mm / 10 cm

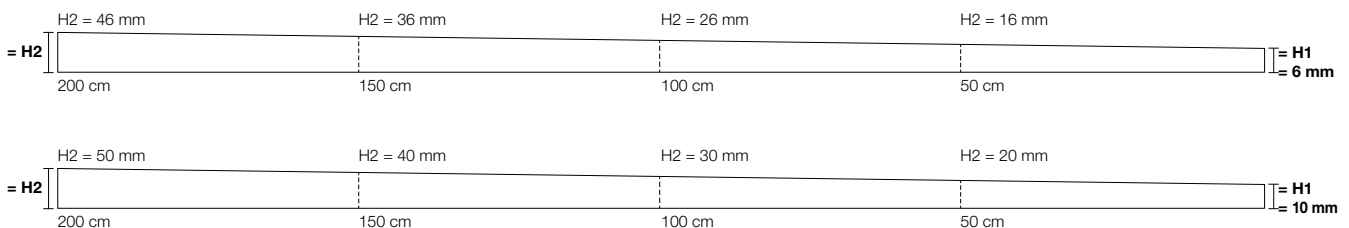

Hinweis:

Für größere Fliesendicken sind Gefällekeile mit höheren Trägerprofilen in den Höhen 15, 18 und 22 mm auf Anfrage lieferbar.

Bodenabläufe für die zentrale Entwässerung

Neben der Linienentwässerung hat die zentrale Entwässerung nach wie vor ihre Berechtigung. Häufig ist sie die erste Wahl, wenn es darum geht, Duschanlagen barrierefrei gemäß den offiziellen Richtlinien auszuführen. Mit dem bewährten Ablaufprogramm Schlüter-KERDI-DRAIN finden Sie für jede Situation den richtigen Ablauf und eine ansprechende Abdeckung. Und natürlich passende Schlüter-KERDI-SHOWER Gefälleboards für den einfachen Einbau.





Schlüter®-KERDI-DRAIN

Schlüter-KERDI-DRAIN ist ein Bodenablaufsystem für den sicheren Anschluss an Verbundabdichtungen mit Schlüter-KERDI oder sonstigen Verbundabdichtungssystemen.

(Produktdatenblatt 8.2)

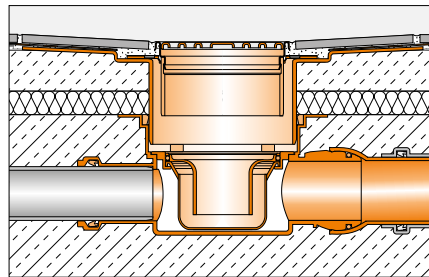

Auf den folgenden Seiten finden Sie alle Kombinationsmöglichkeiten von Rost-/Rahmen-Sets und horizontalen bzw. vertikalen Bodenablauf-Sets. Im Anschluss finden Sie Einzelteile für Sonderlösungen, Ersatz oder Austausch.

Schlüter®-KERDI-DRAIN

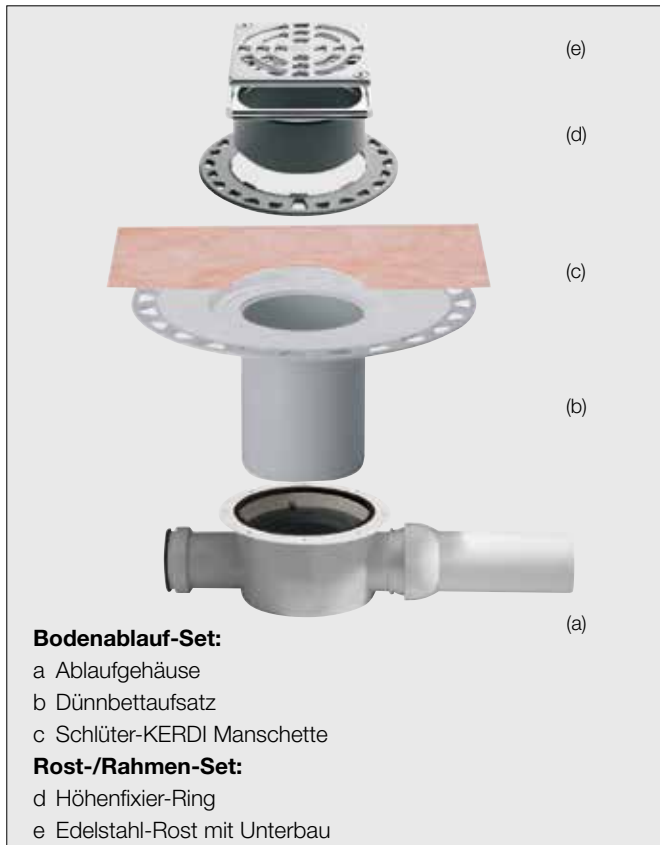

Schlüter®-KERDI-DRAIN-MSBB

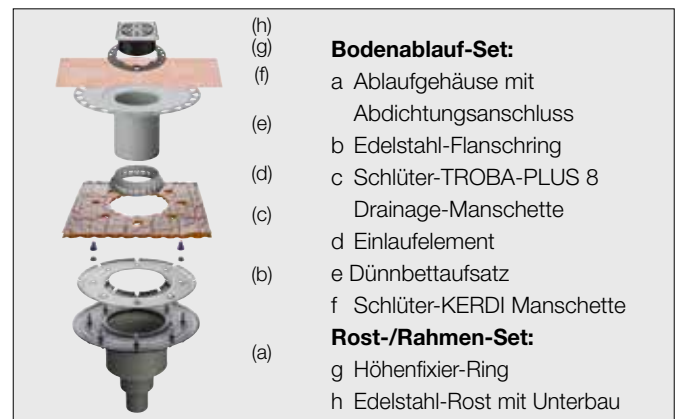

Schlüter®-KERDI-DRAIN-BASE

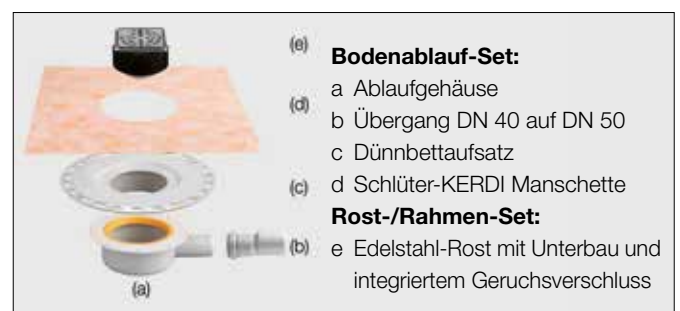



Robust und praxisbewährt: unsere Klassiker



**Design 1 – CLASSIC + CLASSIC ROUND –
in verschiedenen Ausführungen und Größen**

Design 2 – TRAPEZOID

Design 3 – SQUARE

Design 4 – TILE



Schlüter®-KERDI-DRAIN-STYLE – die neuen Designs

Design 5 – FLORAL

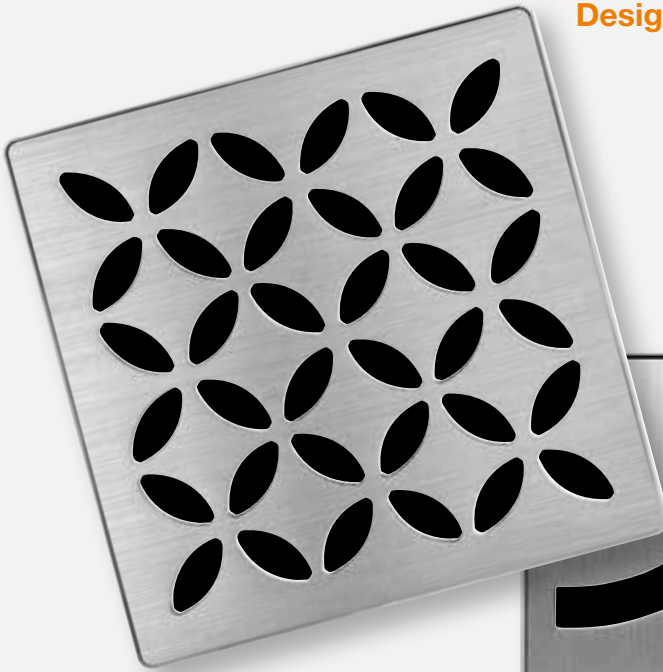

Design 6 – CURVE











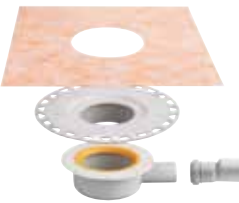











Design 7 – PURE







Schlüter®-KERDI-DRAIN: Innenbereich Horizontaler Ablauf und Geruchsverschluss



Bodenablauf-Set		Rost-/Rahmen-Set 10 x 10 cm				
DN 40/50	Schlüter®-KERDI-DRAIN-BASE 					
		Design 1 – CLASSIC, Edelstahl mit Schrauben	Design 1 – CLASSIC, Edelstahl V4A mit Schrauben	Design 1 – CLASSIC, Edelstahl hochglanzpoliert mit Schrauben	Design 1 – CLASSIC, Edelstahl	Design 1 – CLASSIC, Edelstahl Ölschliff bronze mit Schrauben
		Art.-Nr. KD R10 ED1 SGV	Art.-Nr. KD R10 V4A D1 SGV	Art.-Nr. KD R10 EPD1 SGV	Art.-Nr. KD R10 ED1 GV	Art.-Nr. KD R10 EOB D1 SGV
						
		Design 4 – TILE, Belagträger	Design 5 – FLORAL, Edelstahl gebürstet	Design 6 – CURVE, Edelstahl gebürstet	Design 7 – PURE, Edelstahl gebürstet	
	Art.-Nr. KD BH 40	Art.-Nr. KD R10 ED4 GV	Art.-Nr. KD IF 10 EB D5 GV	Art.-Nr. KD IF 10 EB D6 GV	Art.-Nr. KD IF 10 EB D7 GV	

Bodenablauf-Set		Rost-/Rahmen-Set 10 x 10 cm				
DN 50						
		Design 1 – CLASSIC, Edelstahl mit Schrauben	Design 1 – CLASSIC, Edelstahl V4A mit Schrauben	Design 1 – CLASSIC, Edelstahl hochglanzpoliert mit Schrauben	Design 1 – CLASSIC, Edelstahl	Design 1 – CLASSIC, Edelstahl Ölschliff bronze mit Schrauben
		Art.-Nr. KD R10 ED1 S	Art.-Nr. KD R10 V4A D1 S	Art.-Nr. KD R10 EPD1 S	Art.-Nr. KD R10 ED1	Art.-Nr. KD R10 EOB D1 S
						
		Design 4 – TILE, Belagträger	Design 5 – FLORAL, Edelstahl gebürstet	Design 6 – CURVE, Edelstahl gebürstet	Design 7 – PURE, Edelstahl gebürstet	
	Art.-Nr. KD BH 50 GV	Art.-Nr. KD R10 ED4	Art.-Nr. KD IF 10 EB D5	Art.-Nr. KD IF 10 EB D6	Art.-Nr. KD IF 10 EB D7	

Bodenablauf-Set		Rost-/Rahmen-Set 15 x 15 cm
DN 50/70		
		
		Design 1 – CLASSIC, Edelstahl mit Schrauben
	Art.-Nr. KD BH 5070 GVB	Art.-Nr. KD R15 ED1 SB



Schlüter®-KERDI-DRAIN: Innenbereich Horizontaler Ablauf und Geruchsverschluss

	
Design 2 – TRAPEZOID, Edelstahl gebürstet	Design 3 – SQUARE, Edelstahl gebürstet
Art.-Nr. KD R10 ED2 GV	Art.-Nr. KD R10 ED3 GV



Modellbeispiel

Die Roste sind mit Geruchsverschluss und Lippendichtung ausgestattet.

	
Design 2 – TRAPEZOID, Edelstahl gebürstet	Design 3 – SQUARE, Edelstahl gebürstet
Art.-Nr. KD R10 ED2	Art.-Nr. KD R10 ED3

Rost-/Rahmen-Set 15 x 15 cm / Ø 15 cm	
	
Design 1 – CLASSIC, Edelstahl mit Schrauben	Design 1 – CLASSIC ROUND, Edelstahl mit Schrauben
Art.-Nr. KD R15 ED1 S	Art.-Nr. KD R15 ED1 SR



Modellbeispiel

Die Roste verfügen über eine Rahmenverlängerung (außer KD R10 ED4) und eine Höhenfixierung. Diese Roste sind ohne Geruchsverschluss ausgestattet, der Geruchsverschluss ist in das Bodenablauf-Set integriert.
Alle Roste inkl. Schmutzfangsieb außer KD R10 ED4, KD R15 ED1 S, KD R15 ED1 SB und KD R15 ED1 SR.



(e)

(d)

(c)

Bodenablauf-Set:

- a Ablaufgehäuse
- b Dünnbettauflauf
- c Schlüter®-KERDI Manschette























Rost-/Rahmen-Set:

- d Höhenfixier-Ring
- e Edelstahl-Rost mit Unterbau

(a)

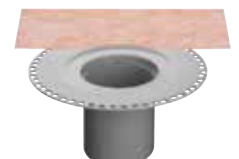

Schlüter®-KERDI-DRAIN: Innenbereich Vertikaler Ablauf und Geruchsverschluss



Bodenablauf-Set		Rost-/Rahmen-Set 10 x 10 cm				
DN 50	 Ablaufleistung: 0,6 l/s					
		Design 1 – CLASSIC, Edelstahl mit Schrauben	Design 1 – CLASSIC, Edelstahl V4A mit Schrauben	Design 1 – CLASSIC, Edelstahl hochglanzpoliert mit Schrauben	Design 1 – CLASSIC, Edelstahl	Design 1 – CLASSIC, Edelstahl Ölschliff bronze mit Schrauben
		Art.-Nr. KD R10 ED1 S	Art.-Nr. KD R10 V4A D1 S	Art.-Nr. KD R10 EPD1 S	Art.-Nr. KD R10 ED1	Art.-Nr. KD R10 EOB D1 S
						
	Design 4 – TILE, Belagträger	Design 5 – FLORAL, Edelstahl gebürstet	Design 6 – CURVE, Edelstahl gebürstet	Design 7 – PURE, Edelstahl gebürstet		
Art.-Nr. KD BV 50 GV	Art.-Nr. KD R10 ED4	Art.-Nr. KD IF 10 EB D5	Art.-Nr. KD IF 10 EB D6	Art.-Nr. KD IF 10 EB D7		
Bodenablauf-Set		Rost-/Rahmen-Set 10 x 10 cm				
DN 50	 Ablaufleistung: 0,6 l/s					
		Design 1 – CLASSIC, Edelstahl mit Schrauben	Design 1 – CLASSIC, Edelstahl V4A mit Schrauben	Design 1 – CLASSIC, Edelstahl hochglanzpoliert mit Schrauben	Design 1 – CLASSIC, Edelstahl	Design 1 – CLASSIC, Edelstahl Ölschliff bronze mit Schrauben
		Art.-Nr. KD R10 ED1 S	Art.-Nr. KD R10 V4A D1 S	Art.-Nr. KD R10 EPD1 S	Art.-Nr. KD R10 ED1	Art.-Nr. KD R10 EOB D1 S
						
	Design 4 – TILE, Belagträger	Design 5 – FLORAL, Edelstahl gebürstet	Design 6 – CURVE, Edelstahl gebürstet	Design 7 – PURE, Edelstahl gebürstet		
Art.-Nr. KD BV 50 GVB	Art.-Nr. KD R10 ED4	Art.-Nr. KD IF 10 EB D5	Art.-Nr. KD IF 10 EB D6	Art.-Nr. KD IF 10 EB D7		
Bodenablauf-Set		Rost-/Rahmen-Set 15 x 15 cm				
DN 50	 Ablaufleistung: 1,8 l/s					
						
	Art.-Nr. KD BAV 50 GVB	Design 1 – CLASSIC, Edelstahl mit Schrauben Art.-Nr. KD R15 ED1 SB				



Schlüter®-KERDI-DRAIN: Innenbereich Vertikaler Ablauf und Geruchsverschluss

	
Design 2 – TRAPEZOID, Edelstahl gebürstet	Design 3 – SQUARE, Edelstahl gebürstet
Art.-Nr. KD R10 ED2	Art.-Nr. KD R10 ED3

Rost-/Rahmen-Set 15 x 15 cm / Ø 15 cm	
	
Design 1 – CLASSIC, Edelstahl mit Schrauben	Design 1 – CLASSIC ROUND, Edelstahl mit Schrauben
Art.-Nr. KD R15 ED1 S	Art.-Nr. KD R15 ED1 SR

	
Design 2 – TRAPEZOID, Edelstahl gebürstet	Design 3 – SQUARE, Edelstahl gebürstet
Art.-Nr. KD R10 ED2	Art.-Nr. KD R10 ED3





















Modellbeispiel

Die Roste verfügen über eine Rahmenverlängerung (außer KD R10 ED4) und eine Höhenfixierung. Diese Roste sind ohne Geruchsverschluss ausgestattet, der Geruchsverschluss ist in das Bodenablauf-Set integriert.

Alle Roste inkl. Schmutzfangsieb außer KD R10 ED4, KD R15 ED1 S, KD R15 ED1 SB und KD R15 ED1 SR.



Schlüter®-KERDI-DRAIN: Innenbereich Vertikaler Ablauf und Geruchsverschluss

Bodenablauf-Set		Rost-/Rahmen-Set 10 x 10 cm				
DN 50	 Ablaufleistung: 0,6 l/s					
		Design 1 – CLASSIC, Edelstahl mit Schrauben	Design 1 – CLASSIC, Edelstahl V4A mit Schrauben	Design 1 – CLASSIC, Edelstahl hochglanzpoliert mit Schrauben	Design 1 – CLASSIC, Edelstahl	Design 1 – CLASSIC, Edelstahl Ölschliff bronze mit Schrauben
		Art.-Nr. KD R10 ED1 SGV	Art.-Nr. KD R10 V4A D1 SGV	Art.-Nr. KD R10 EPD1 SGV	Art.-Nr. KD R10 ED1 GV	Art.-Nr. KD R10 EOB D1 SGV
						
	Design 4 – TILE, Belagträger	Design 5 – FLORAL, Edelstahl gebürstet	Design 6 – CURVE, Edelstahl gebürstet	Design 7 – PURE, Edelstahl gebürstet		
Art.-Nr. KD BV 50	Art.-Nr. KD R10 ED4 GV	Art.-Nr. KD IF 10 EB D5 GV	Art.-Nr. KD IF 10 EB D6 GV	Art.-Nr. KD IF 10 EB D7 GV		
Bodenablauf-Set		Rost-/Rahmen-Set 10 x 10 cm				
DN 70	 Ablaufleistung: 0,6 l/s					
		Design 1 – CLASSIC, Edelstahl mit Schrauben	Design 1 – CLASSIC, Edelstahl V4A mit Schrauben	Design 1 – CLASSIC, Edelstahl hochglanzpoliert mit Schrauben	Design 1 – CLASSIC, Edelstahl	Design 1 – CLASSIC, Edelstahl Ölschliff bronze mit Schrauben
		Art.-Nr. KD R10 ED1 SGV	Art.-Nr. KD R10 V4A D1 SGV	Art.-Nr. KD R10 EPD1 SGV	Art.-Nr. KD R10 ED1 GV	Art.-Nr. KD R10 EOB D1 SGV
						
	Design 4 – TILE, Belagträger	Design 5 – FLORAL, Edelstahl gebürstet	Design 6 – CURVE, Edelstahl gebürstet	Design 7 – PURE, Edelstahl gebürstet		
Art.-Nr. KD BV 70	Art.-Nr. KD R10 ED4 GV	Art.-Nr. KD IF 10 EB D5 GV	Art.-Nr. KD IF 10 EB D6 GV	Art.-Nr. KD IF 10 EB D7 GV		
Bodenablauf-Set		Rost-/Rahmen-Set 10 x 10 cm				
DN 100	 Ablaufleistung: 0,6 l/s					
		Design 1 – CLASSIC, Edelstahl mit Schrauben	Design 1 – CLASSIC, Edelstahl V4A mit Schrauben	Design 1 – CLASSIC, Edelstahl hochglanzpoliert mit Schrauben	Design 1 – CLASSIC, Edelstahl	Design 1 – CLASSIC, Edelstahl Ölschliff bronze mit Schrauben
		Art.-Nr. KD R10 ED1 SGV	Art.-Nr. KD R10 V4A D1 SGV	Art.-Nr. KD R10 EPD1 SGV	Art.-Nr. KD R10 ED1 GV	Art.-Nr. KD R10 EOB D1 SGV
						
	Design 4 – TILE, Belagträger	Design 5 – FLORAL, Edelstahl gebürstet	Design 6 – CURVE, Edelstahl gebürstet	Design 7 – PURE, Edelstahl gebürstet		
Art.-Nr. KD BV 100	Art.-Nr. KD R10 ED4 GV	Art.-Nr. KD IF 10 EB D5 GV	Art.-Nr. KD IF 10 EB D6 GV	Art.-Nr. KD IF 10 EB D7 GV		



Schlüter®-KERDI-DRAIN: Innenbereich Vertikaler Ablauf und Geruchsverschluss

	
Design 2 – TRAPEZOID, Edelstahl gebürstet	Design 3 – SQUARE, Edelstahl gebürstet
Art.-Nr. KD R10 ED2 GV	Art.-Nr. KD R10 ED3 GV
	
Design 2 – TRAPEZOID, Edelstahl gebürstet	Design 3 – SQUARE, Edelstahl gebürstet
Art.-Nr. KD R10 ED2 GV	Art.-Nr. KD R10 ED3 GV
	
Design 2 – TRAPEZOID, Edelstahl gebürstet	Design 3 – SQUARE, Edelstahl gebürstet
Art.-Nr. KD R10 ED2 GV	Art.-Nr. KD R10 ED3 GV



Modellbeispiele

Die Roste sind mit Geruchsverschluss und Lippendichtung ausgestattet.





Schlüter®-KERDI-DRAIN: Außenbereich Horizontaler Ablauf ohne Geruchsverschluss

Bodenablauf-Set		Rost-/Rahmen-Set 10 x 10 cm				
DN 50						
		Design 1 – CLASSIC, Edelstahl mit Schrauben	Design 1 – CLASSIC, Edelstahl V4A mit Schrauben	Design 1 – CLASSIC, Edelstahl	Design 1 – CLASSIC, Edelstahl Ölschliff bronze mit Schrauben	Design 2 – TRAPEZOID, Edelstahl gebürstet
		Art.-Nr. KD R10 ED1 S	Art.-Nr. KD R10 V4A D1 S	Art.-Nr. KD R10 ED1	Art.-Nr. KD R10 EOB D1 S	Art.-Nr. KD R10 ED2
	Design 3 – SQUARE, Edelstahl gebürstet	Design 4 – TILE, Belagträger				
Art.-Nr. KD BH 50 B	Art.-Nr. KD R10 ED3	Art.-Nr. KD R10 ED4				
Bodenablauf-Set		Rost-/Rahmen-Set 10 x 10 cm				
DN 50	<p>mit Abdichtungsanschluss für Bitumen und Kunststoffbahnen</p>					
		Design 1 – CLASSIC, Edelstahl mit Schrauben	Design 1 – CLASSIC, Edelstahl V4A mit Schrauben	Design 1 – CLASSIC, Edelstahl	Design 1 – CLASSIC, Edelstahl Ölschliff bronze mit Schrauben	Design 2 – TRAPEZOID, Edelstahl gebürstet
		Art.-Nr. KD R10 ED1 S	Art.-Nr. KD R10 V4A D1 S	Art.-Nr. KD R10 ED1	Art.-Nr. KD R10 EOB D1 S	Art.-Nr. KD R10 ED2
	Design 3 – SQUARE, Edelstahl gebürstet	Design 4 – TILE, Belagträger				
Art.-Nr. KD BH 50 MSBB	Art.-Nr. KD R10 ED3	Art.-Nr. KD R10 ED4				
Komplett-Set		Rost-/Rahmen-Set 15 x 15 cm				
DN 50	<p>mit Abdichtungsanschluss für Bitumen und Kunststoffbahnen, mit Aufsatz für lose Verlegung inkl. Designrost KD R15 ED1 S</p>					
	Art.-Nr. KD BH 50 ASLVB	Design 1 – CLASSIC, Edelstahl mit Schrauben				



Schlüter®-KERDI-DRAIN: Außenbereich Horizontaler Ablauf ohne Geruchsverschluss

Rost-/Rahmen-Set 15 x 15 cm / Ø 15 cm

	
Design 1 – CLASSIC, Edelstahl mit Schrauben	Design 1 – CLASSIC ROUND, Edelstahl mit Schrauben
Art.-Nr. KD R15 ED1 S	Art.-Nr. KD R15 ED1 SR

Rost-/Rahmen-Set 15 x 15 cm / Ø 15 cm

	
Design 1 – CLASSIC, Edelstahl mit Schrauben	Design 1 – CLASSIC ROUND, Edelstahl mit Schrauben
Art.-Nr. KD R15 ED1 S	Art.-Nr. KD R15 ED1 SR



Modellbeispiele

Die Roste für alle Bodenabläufe verfügen über eine Rahmenverlängerung (außer KD R10 ED4) und eine Höhenfixierung.
Diese Roste sind nicht mit einem Geruchsverschluss ausgestattet.
Alle Roste inkl. Schmutzfangsieb außer KD R10 ED4, KD R15 ED1 S, KD R15 ED1 SB und KD R15 ED1 SR.

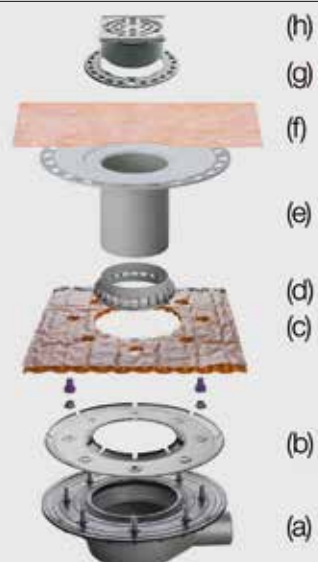

Bodenablauf-Set:

- a Ablaufgehäuse mit Abdichtungsanschluss
- b Edelstahl-Flanschring
- c Schlüter-TROBA-PLUS 8 Drainage-Manschette
- d Einlauf-Element
- e Dünnbettaufsatz
- f Schlüter-KERDI Manschette

Rost-/Rahmen-Set:

- g Höhenfixier-Ring
- h Edelstahl-Rost mit Unterbau



Schlüter®-KERDI-DRAIN: Außenbereich Vertikaler Ablauf ohne Geruchsverschluss

Bodenablauf-Set		Rost-/Rahmen-Set 10 x 10 cm				
DN 50						
		Design 1 – CLASSIC, Edelstahl mit Schrauben	Design 1 – CLASSIC, Edelstahl V4A mit Schrauben	Design 1 – CLASSIC, Edelstahl	Design 1 – CLASSIC, Edelstahl Ölschliff bronze mit Schrauben	Design 2 – TRAPEZOID, Edelstahl gebürstet
		Art.-Nr. KD R10 ED1 S	Art.-Nr. KD R10 V4A D1 S	Art.-Nr. KD R10 ED1	Art.-Nr. KD R10 EOB D1 S	Art.-Nr. KD R10 ED2
						
	Design 3 – SQUARE, Edelstahl gebürstet	Design 4 – TILE, Belagträger				
Art.-Nr. KD BV 50	Art.-Nr. KD R10 ED3	Art.-Nr. KD R10 ED4				
Bodenablauf-Set		Rost-/Rahmen-Set 10 x 10 cm				
DN 70						
		Design 1 – CLASSIC, Edelstahl mit Schrauben	Design 1 – CLASSIC, Edelstahl V4A mit Schrauben	Design 1 – CLASSIC, Edelstahl	Design 1 – CLASSIC, Edelstahl Ölschliff bronze mit Schrauben	Design 2 – TRAPEZOID, Edelstahl gebürstet
		Art.-Nr. KD R10 ED1 S	Art.-Nr. KD R10 V4A D1 S	Art.-Nr. KD R10 ED1	Art.-Nr. KD R10 EOB D1 S	Art.-Nr. KD R10 ED2
						
	Design 3 – SQUARE, Edelstahl gebürstet	Design 4 – TILE, Belagträger				
Art.-Nr. KD BV 70	Art.-Nr. KD R10 ED3	Art.-Nr. KD R10 ED4				
Bodenablauf-Set		Rost-/Rahmen-Set 10 x 10 cm				
DN 100						
		Design 1 – CLASSIC, Edelstahl mit Schrauben	Design 1 – CLASSIC, Edelstahl V4A mit Schrauben	Design 1 – CLASSIC, Edelstahl	Design 1 – CLASSIC, Edelstahl Ölschliff bronze mit Schrauben	Design 2 – TRAPEZOID, Edelstahl gebürstet
		Art.-Nr. KD R10 ED1 S	Art.-Nr. KD R10 V4A D1 S	Art.-Nr. KD R10 ED1	Art.-Nr. KD R10 EOB D1 S	Art.-Nr. KD R10 ED2
						
	Design 3 – SQUARE, Edelstahl gebürstet	Design 4 – TILE, Belagträger				
Art.-Nr. KD BV 100	Art.-Nr. KD R10 ED3	Art.-Nr. KD R10 ED4				



Schlüter®-KERDI-DRAIN: Außenbereich Vertikaler Ablauf ohne Geruchsverschluss

Rost-/Rahmen-Set 15 x 15 cm / Ø 15 cm	
	
Design 1 – CLASSIC, Edelstahl mit Schrauben	Design 1 – CLASSIC ROUND, Edelstahl mit Schrauben
Art.-Nr. KD R15 ED1 S	Art.-Nr. KD R15 ED1 SR
Rost-/Rahmen-Set 15 x 15 cm / Ø 15 cm	
	
Design 1 – CLASSIC, Edelstahl mit Schrauben	Design 1 – CLASSIC ROUND, Edelstahl mit Schrauben
Art.-Nr. KD R15 ED1 S	Art.-Nr. KD R15 ED1 SR
Rost-/Rahmen-Set 15 x 15 cm / Ø 15 cm	
	
Design 1 – CLASSIC, Edelstahl mit Schrauben	Design 1 – CLASSIC ROUND, Edelstahl mit Schrauben
Art.-Nr. KD R15 ED1 S	Art.-Nr. KD R15 ED1 SR



Modellbeispiel

Die Roste für alle Bodenabläufe verfügen über eine Rahmenverlängerung (außer KD R10 ED4) und eine Höhenfixierung.

Diese Roste sind nicht mit einem Geruchsverschluss ausgestattet.

Alle Roste inkl. Schmutzfangsieb außer KD R10 ED4, KD R15 ED1 S, KD R15 ED1 SB und KD R15 ED1 SR.





Schlüter®-KERDI-DRAIN: Außenbereich Vertikaler Ablauf ohne Geruchsverschluss

Bodenablauf-Set		Rost-/Rahmen-Set 10 x 10 cm				
DN 50						
		Design 1 – CLASSIC, Edelstahl mit Schrauben	Design 1 – CLASSIC, Edelstahl V4A mit Schrauben	Design 1 – CLASSIC, Edelstahl	Design 1 – CLASSIC, Edelstahl Ölschliff bronze mit Schrauben	Design 2 – TRAPEZOID, Edelstahl gebürstet
		Art.-Nr. KD R10 ED1 S	Art.-Nr. KD R10 V4A D1 S	Art.-Nr. KD R10 ED1	Art.-Nr. KD R10 EOB D1 S	Art.-Nr. KD R10 ED2
	Design 3 – SQUARE, Edelstahl gebürstet	Design 4 – TILE, Belagträger				
	Art.-Nr. KD BV 50 B	Art.-Nr. KD R10 ED3	Art.-Nr. KD R10 ED4			
Bodenablauf-Set		Rost-/Rahmen-Set 10 x 10 cm				
DN 50	<p>mit Abdichtungsanschluss für Bitumen und Kunststoffbahnen</p>					
		Design 1 – CLASSIC, Edelstahl mit Schrauben	Design 1 – CLASSIC, Edelstahl V4A mit Schrauben	Design 1 – CLASSIC, Edelstahl	Design 1 – CLASSIC, Edelstahl Ölschliff bronze mit Schrauben	Design 2 – TRAPEZOID, Edelstahl gebürstet
		Art.-Nr. KD R10 ED1 S	Art.-Nr. KD R10 V4A D1 S	Art.-Nr. KD R10 ED1	Art.-Nr. KD R10 EOB D1 S	Art.-Nr. KD R10 ED2
	Design 3 – SQUARE, Edelstahl gebürstet	Design 4 – TILE, Belagträger				
	Art.-Nr. KD BV 50 MSBB	Art.-Nr. KD R10 ED3	Art.-Nr. KD R10 ED4			
Komplett-Set		Rost-/Rahmen-Set 15 x 15 cm				
DN 50	<p>mit Abdichtungsanschluss für Bitumen und Kunststoffbahnen, mit Aufsatz für lose Verlegung inkl. Designrost KD R15 ED1 S</p>					
		Design 1 – CLASSIC, Edelstahl mit Schrauben				
	Art.-Nr. KD BV 50 ASLVB					





Schlüter®-KERDI-DRAIN: Außenbereich Vertikaler Ablauf ohne Geruchsverschluss

Rost-/Rahmen-Set 15 x 15 cm / Ø 15 cm

	
Design 1 - CLASSIC, Edelstahl mit Schrauben	Design 1 - CLASSIC ROUND, Edelstahl mit Schrauben
Art.-Nr. KD R15 ED1 S	Art.-Nr. KD R15 ED1 SR

Rost-/Rahmen-Set 15 x 15 cm / Ø 15 cm

	
Design 1 - CLASSIC, Edelstahl mit Schrauben	Design 1 - CLASSIC ROUND, Edelstahl mit Schrauben
Art.-Nr. KD R15 ED1 S	Art.-Nr. KD R15 ED1 SR



Modellbeispiel

Die Roste für alle Bodenabläufe verfügen über eine Rahmenverlängerung (außer KD R10 ED4) und eine Höhenfixierung.

Diese Roste sind nicht mit einem Geruchsverschluss ausgestattet.

Alle Roste inkl. Schmutzfangsieb außer KD R10 ED4, KD R15 ED1 S, KD R15 ED1 SB und KD R15 ED1 SR.



Schlüter®-KERDI-DRAIN-KD 10

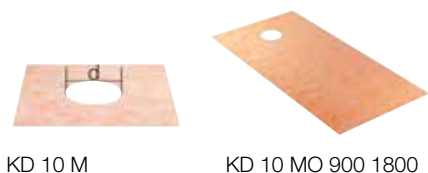

KD 10 M

KD 10 MO 900 1800

Schlüter®-KERDI-DRAIN-DR		
KERDI-Manschette (d = 17,5 cm)		
L x B (cm)	Art.-Nr.	P (St.)
45 x 45	KD 10 M	10
90 x 90	KD 10 M 900	10
100 x 100	KD 10 M 1000	10
120 x 120	KD 10 M 1200	10
150 x 150	KD 10 M 1500	10

Schlüter®-KERDI-DRAIN-DR		
KERDI-Manschette, dezentrale Entwässerung		
L x B (cm)	Art.-Nr.	P (St.)
180 x 90	KD 10 MO 900 1800	10

Schlüter®-KERDI-DRAIN-KD 10 SF

Schlüter-KERDI-DRAIN-KD 10 SF ist ein Schmutzfangsieb, das die regelmäßige Reinigung von Bodenabläufen erleichtert. (Produktdatenblatt 8.2)

Schlüter®-KERDI-DRAIN-KD 10 SF	
Schmutzfangsieb	
Art.-Nr.	P (St.)
KD 10 SF	10



Schlüter®-KERDI-DRAIN-R/-RL

Schlüter-KERDI-DRAIN-R / -RL sind Renovierungsroste, die bei Sanierungsmaßnahmen in den Fliesenbelag über bestehenden Bodenabläufen eingearbeitet werden können. (Produktdatenblatt 8.2)

Schlüter®-KERDI-DRAIN-R	
Renovierungsrost 15 x 15 cm	
Art.-Nr.	P (St.)
KD 15 R	10

Schlüter®-KERDI-DRAIN-RL	
Renovierungsrost 15 x 15 cm mit Loch	
Art.-Nr.	P (St.)
KD 15 RL	10



Ablaufrost zum Einbau bei Renovierungen über bestehenden Bodenabläufen.

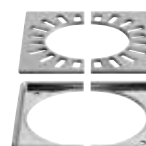

Ablaufrost zum Einbau bei Renovierungen über bestehenden Bodenabläufen, die an ein vertikal durchgehendes Abflussrohr angeschlossen sind.

Schlüter®-KERDI-DRAIN-BASE

Schlüter-KERDI-DRAIN-BASE ist ein Ablaufgehäuse zur Kombination mit dem Aufsatz KD BV 100 und einem Rost-/Rahmen-Set mit Geruchsverschluss und Lippendichtung. (Produktdatenblatt 8.2)

Schlüter®-KERDI-DRAIN-BASE		
Ablaufgehäuse		
DN	Art.-Nr.	P (St.)
DN 40 (40 mm)	KD 10 BH 40/50	10

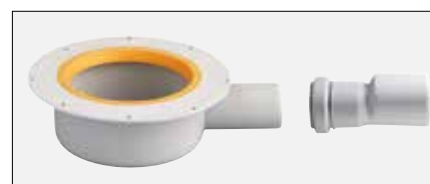



Schlüter®-KERDI-DRAIN

Roste ohne Rahmen zum Ersatz oder Austausch in vorhandenen Installationen.

(Produktdatenblatt 8.2)

Schlüter®-KERDI-DRAIN Roste		
Ersatzteil: Roste einzeln		
L x B (cm)	Art.-Nr.	P (St.)
10 x 10	KD GR 10 EP D1 S	10
10 x 10	KD GR 10 E D1 S	10
10 x 10	KD GR 10 V4A D1 S	10
10 x 10	KD GR 10 E D1	10
10 x 10	KD GR 10 E D2	10
10 x 10	KD GR 10 E D3	10
10 x 10	KD GR 10 E D4	10
15 x 15	KD GR 15 E D1 S	10
15 x 15	KD GR 15 E D1 SR	10

Schlüter®-KERDI-DRAIN-STYLE Roste		
Ersatzteil: Roste einzeln		
L x B (cm)	Art.-Nr.	P (St.)
10 x 10	KD GIF 10 EB D5	10
10 x 10	KD GIF 10 EB D6	10
10 x 10	KD GIF 10 EB D7	10

Hinweis:

Die Designabdeckungen sind nur innerhalb der Design-Serie „KERDI-DRAIN-STYLE“ untereinander austauschbar.

L x B = cm entspricht Rahmengröße



KD GR 10 E D1 S
- CLASSIC



KD GR 10 V4A D1 S
- CLASSIC



KD GR 10 E D1
- CLASSIC



KD GR 10 EP D1 S
- CLASSIC



KD GR 10 E D2
- TRAPEZOID



KD GR 10 E D3
- SQUARE



KD GR 10 E D4
- TILE



KD GIF 10 EB D5 -
FLORAL



KD GIF 10 EB D6 -
CURVE

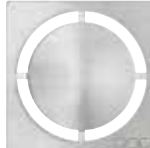

KD GIF 10 EB D7 -
PURE



KD GR 15 E D1 S
- CLASSIC



KD GR 15 E D1 SR
- CLASSIC ROUND

Schlüter®-KERDI-DRAIN-BS

Schlüter-KERDI-DRAIN-BS ist ein zugelassener Brandschutzeinsatz, der in Verbindung mit dem Bodenablauf-Set KD BAV 50 GVB eine Brandübertragung zwischen Stockwerken verhindert.

(Produktdatenblatt 8.2)

Schlüter®-KERDI-DRAIN-BS	
Brandschutzeinsatz	
Art.-Nr.	P (St.)
KD BS	10



Schlüter®-KERDI-DRAIN-ZBS

Schlüter-KERDI-DRAIN-ZBS ist eine Durchgangsdichtung mit Brandschutz-Funktion. Sie dient, alternativ zur Vermörtelung, in Verbindung mit dem vertikalen Bodenablauf-Set KD BAV 50 GVB oder der vertikalen Edelstahl-Linientwässerung KLV 50 G2 als Brandabschottung der Kernlochbohrung (Ø 160 mm) und verhindert die Bildung von Schallbrücken. Gilt nur in Verbindung mit KD BS bzw. KL BS als zugelassener Brandschutz. (Produktdatenblatt 8.2)

Schlüter®-KERDI-DRAIN-ZBS	
Durchgangsdichtung mit Brandschutzfunktion	
Art.-Nr.	P (St.)
KD ZBS	10





Schlüter®-KERDI-SHOWER: Gefälleboards für bodenebene Duschen mit Punktentwässerung



Schlüter®-KERDI-SHOWER-T

Schlüter-KERDI-SHOWER-T ist ein Gefälleboard aus druckstabilem Polystyrol mit einer werkseitig aufkaschierten Schlüter-KERDI Abdichtung. In bodengleichen Duschen stellt es ein ausreichendes Gefälle zur zentralen Punktentwässerung her. Es ist zur Aufnahme der Bodenabläufe Schlüter-KERDI-DRAIN vorbereitet. Das Gefälleboard wird auf einer bauseits eingebrachten Ausgleichsschicht mit vorbereitetem KERDI-DRAIN Ablauftopf angearbeitet. Individuelle Abmessungen lassen sich anhand vorgegebener Schneidnuten einfach mit dem Cuttermesser unter Einhaltung eines gleichbleibenden Seitenverhältnisses zuschneiden.

(Produktdatenblatt 8.6)

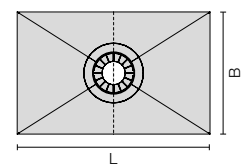
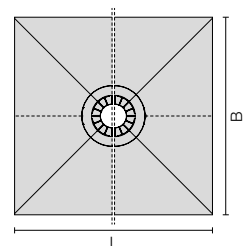
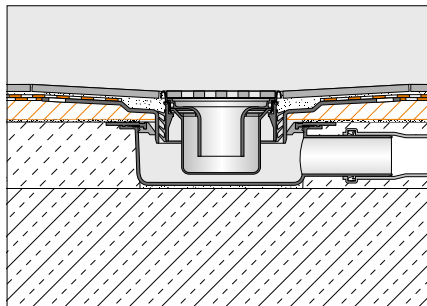

Schlüter®-KERDI-SHOWER-T			
Gefälleboard für zentrale Entwässerung			
L x B (cm)	H (mm)	Art.-Nr.	P (St.)
152 x 152	30	KST 1525	10
183 x 183	32	KST 1830	10
152 x 96	29	KST 965 / 1525	10
152 x 122	28	KST 1220 / 1525	10
183 x 122	32	KST 1220 / 1830	10



Schlüter®-KERDI-SHOWER-TS

Schlüter-KERDI-SHOWER-TS ist ein Gefälleboard aus druckstabilem Polystyrol mit einer werkseitig aufkaschierten Schlüter-KERDI Abdichtung. In bodengleichen Duschen stellt es ein ausreichendes Gefälle zur dezentralen Punktentwässerung her. Es ist zur Aufnahme der Bodenabläufe Schlüter-KERDI-DRAIN vorbereitet. Das Gefälleboard wird auf einer bauseits eingebrachten Ausgleichsschicht mit vorbereitetem KERDI-DRAIN Ablauftopf angearbeitet. Individuelle Abmessungen lassen sich anhand vorgegebener Schneidnuten einfach mit dem Cuttermesser unter Einhaltung eines gleichbleibenden Seitenverhältnisses zuschneiden.

(Produktdatenblatt 8.6)

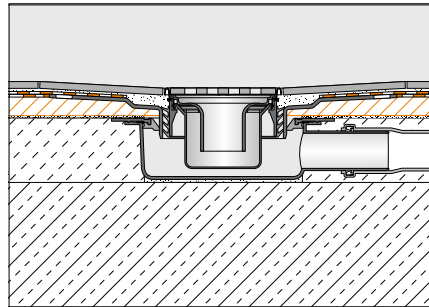

Schlüter®-KERDI-SHOWER-TS			
Gefälleboard für dezentrale Entwässerung			
L x B (cm)	H (mm)	Art.-Nr.	P (St.)
152 x 96	28	KST 965 / 1525 S	10

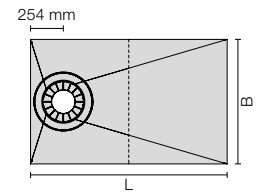

Schlüter®-KERDI-SHOWER-TT

Schlüter-KERDI-SHOWER-TT ist ein Gefälleboard aus druckstabilem Polystyrol mit einer werkseitig aufkaschierten Schlüter-KERDI Abdichtung. In bodengleichen Duschen stellt es ein ausreichendes Gefälle zur zentralen oder dezentralen Punktentwässerung her. Es ist zur Aufnahme der Bodenabläufe Schlüter-KERDI-DRAIN vorbereitet. Das Gefälleboard wird auf einer bauseits eingebrachten Ausgleichsschicht mit vorbereitetem KERDI-DRAIN Ablauftopf angearbeitet. Individuelle Abmessungen lassen sich anhand vorgegebener Schneidnuten einfach mit dem Cuttermesser unter Einhaltung eines gleichbleibenden Seitenverhältnisses zuschneiden.

(Produktdatenblatt 8.6)

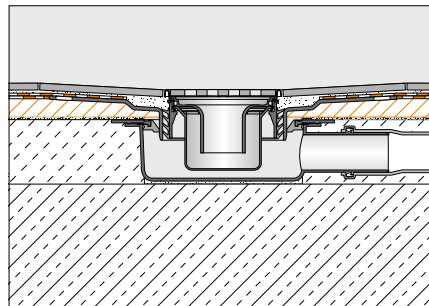

Schlüter®-KERDI-SHOWER-TT			
Gefälleboard für zentrale Entwässerung			
L x B (cm)	H (mm)	Art.-Nr.	P (St.)
91 x 91	22	KST 915 BF	10
101 x 101	23	KST 1015 BF	10
122 x 122	25	KST 1220 BF	10
96 x 81	23	KST 965 / 810 BF	10
122 x 91	25	KST 915 / 1220 BF	10

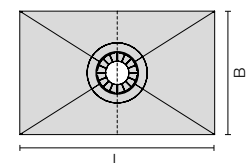
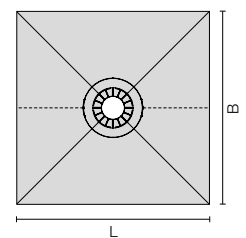

Schlüter®-KERDI-SHOWER-TT			
Gefälleboard für dezentrale Entwässerung			
L x B (cm)	H (mm)	Art.-Nr.	P (St.)
96 x 96	26	KST 965 NA / BF	10

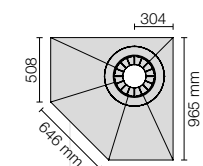



Schlüter®-KERDI-SHOWER-SK / -SKB

Schlüter-KERDI-SHOWER-SK ist ein Abdichtungsset für bodenebene Duschen. Es beinhaltet Schlüter-KERDI zur Abdichtung von Wandflächen im Duschbereich sowie zugehörige Formteile für Innenecken und Rohrdurchführungen. Zum Lieferumfang gehören weiterhin ein Schlüter-KERDI-KEBA-Dichtband zur Abdichtung von Bahnenstößen und Boden-Wand Übergängen sowie Schlüter-KERDI-COLL-L-Dichtkleber zur Verklebung der Dichtbänder und Formteile. Das Abdichtungsset Schlüter-KERDI-SHOWER-SKB beinhaltet zudem einen Schlüter-KERDI-DRAIN-BASE Bodenablauf. Schlüter-KERDI-SHOWER-SK kann für konventionell erstellte bodengleiche Duschen oder in Verbindung mit den Boden-elementen Schlüter-KERDI-SHOWER-LTS, -T, -TS und -TT verwendet werden.



Schlüter®-KERDI-200
1 m x 5 m* / 1 m x 10 m**

Schlüter®-KERDI-KEBA
12,5 cm x 10 m

Schlüter®-KERDI-KERECK/FI
2 Stück



Schlüter®-KERDI-COLL-L
1,85 kg* / 4,25 kg**

KERDI-DRAIN-BASE
1 Set (mit Designrost 1)

Schlüter®-KERDI-KM
2 Stück Ø 150 mm

Schlüter®-KERDI-SHOWER-SK

Abdichtungs-Set

L x B (cm)	Art.-Nr.	PL (Set)
90 x 90 / 100 x 100	KSS 5*	9
120 x 120 / 150 x 150	KSS 10**	9

Schlüter®-KERDI-SHOWER-SKB

Abdichtungs-Set mit Bodenablauf

L x B (cm)	Art.-Nr.	PL (Set)
90 x 90 / 100 x 100	KSS 5 KD10 EH 40*	9
120 x 120 / 150 x 150	KSS 10 KD10 EH 40**	9

*** Hinweis:

Schlüter-KERDI-DRAIN-BASE ist nur im Abdichtungs-Set KERDI-SHOWER-SKB mit Bodenablauf enthalten.



Das Schlüter®-KERDI-SHOWER System

Leichte und sichere Installation

- Der Ablauf ist bei der Montage an das Entwässerungsrohr zugänglich, das ermöglicht eine einfache und sichere Installation und Dichtigkeitsprüfung
- Das Gefälle ist bereits in das Schlüter-KERDI-SHOWER-Board eingebaut
- Der bewährte Schlüter-KERDI-DRAIN-Aufsatz mit Klebeflansch gewährleistet einen sicheren Anschluss an die Flächenabdichtung
- Bei horizontaler Entwässerung kann der Rost in den Höhen von 3–30 mm flexibel angepasst werden (mit integriertem Geruchsverschluss: 3–15 mm) und ist somit für die Materialdicken von Glasmosaik, Naturstein, Keramik oder Beschichtungen geeignet
- Bei vertikaler Entwässerung sind Belagdicken von 3–30 mm möglich. In Verbindung mit dem Belagträger Design 4 sind alle Belaghöhen möglich
- Das Schlüter-KERDI-SHOWER-Board kann für eckige und runde Duschen verwendet werden

Sehr niedrige Aufbauhöhe

- Höhe des Gefälleboards beträgt (je nach Größe) 22–60 mm plus Belagsmaterial
- Niedrige Aufbauhöhe und leichte Reinigung durch Anordnung des Geruchsverschlusses direkt im Rostrahmen
- Bei vertikalen Ablaufanschlüssen direkt durch den Trageuntergrund können noch geringere Aufbauhöhen erzielt werden (22–40 mm plus Belagmaterial)



Vorkonfektionierte Module

Schlüter-KERDI-SHOWER ist besonders handlich. Die zweigeteilten Platten werden auf der Baustelle im Handumdrehen zusammengesteckt bzw. zusammengeklappt, das einteilige Gefälleboard für die dezentrale Punktentwässerung kann direkt verarbeitet werden. Die Schlüter-KERDI-DRAIN-Bodenabläufe und -Anschluss-Sets bestehen aus wenigen Einzelteilen und sind entsprechend schnell einzubauen.



Anpassung der Roste

Die Roste können in der Höhe variabel an die Fliesendicke angepasst werden. Eine horizontale Anpassung der Roste ist bei allen Aufsatzelementen ohne integrierten Geruchsverschluss möglich.



Ablaufleistung

Je nach benötigter Ablaufleistung stehen Ablaufvarianten von 0,4 l/s bis 1,8 l/s in Kombination mit Schlüter-KERDI-SHOWER-Boards zur Auswahl.



Reinigung

Die Rost-/Rahmen-Sets – Design 1, 2 und 3 (ohne Geruchsverschlüsse) – verfügen über eingebaute Schmutzfangsiebe. Bei Schlüter-KERDI-DRAIN-BASE bzw. Rost-/Rahmen-Sets mit in den Rostrahmen integrierten Geruchsverschlüssen können diese zur Reinigung einfach entnommen werden.



Zentraler Ablauf

Für Duschen in barrierefreier, behindertengerechter Bauweise empfehlen offizielle Quellen eine zentrale Entwässerung, da diese eine optimale Nutzung der Dusche für Rollstuhlfahrer gewährleistet.



Fliesenformate

Durch Schlüter-KERDI-SHOWER wird die Auswahl der zu verwendenden Fliesenformate von Großformaten bis Mosaik in keiner Weise eingeschränkt. Dies gilt auch bei zu erwartenden Punktbelastungen – zum Beispiel durch Befahren mit einem Rollstuhl (siehe hierzu auch Produktdatenblatt 8.6).



Schlüter®-SHELF-E-S1

Schlüter-SHELF-E-S1 sind dreieckige Ablagen für den Eckenbau. Sie sind in den Designvarianten FLORAL, CURVE, PURE, SQUARE und WAVE erhältlich, jeweils in den Materialqualitäten Edelstahl gebürstet und Aluminium mit hochwertiger TRENDLINE Pulverbeschichtung. Die Ablagen können bei der Fliesenverlegung ins Fliesenbild integriert oder nachträglich mit den nur 2 mm dicken Auflageflügeln in die Fugen gefliester Wände eingesetzt werden. SHELF-E-S1 eignen sich als Ablagen im Duschbereich, finden aber auch zum Beispiel in Fliesenspiegeln von Küchenzeilen Anwendung.

(Produktdatenblatt 17.1)

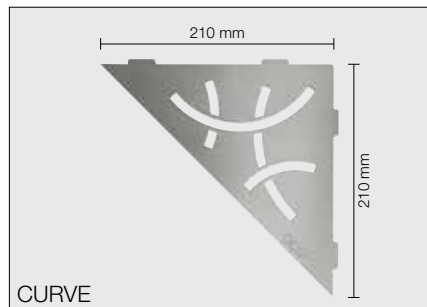
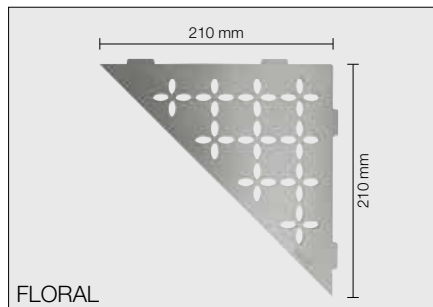
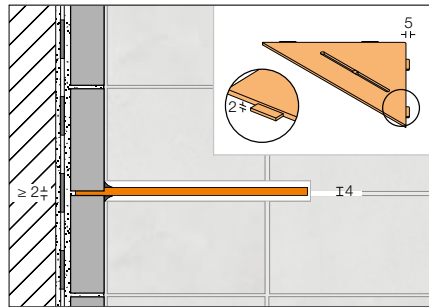

Schlüter®-SHELF-E-S1	
Ablage, Design FLORAL Edelstahl gebürstet	
Art.-Nr.	P (St.)
SE S1 D5 EB	10

Schlüter®-SHELF-E-S1	
Ablage, Design CURVE Edelstahl gebürstet	
Art.-Nr.	P (St.)
SE S1 D6 EB	10

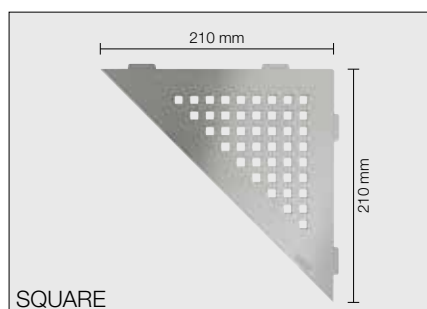
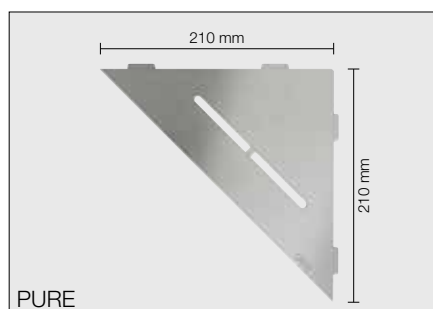

Schlüter®-SHELF-E-S1	
Ablage, Design PURE Edelstahl gebürstet	
Art.-Nr.	P (St.)
SE S1 D7 EB	10

Schlüter®-SHELF-E-S1	
Ablage, Design SQUARE Edelstahl gebürstet	
Art.-Nr.	P (St.)
SE S1 D3 EB	10

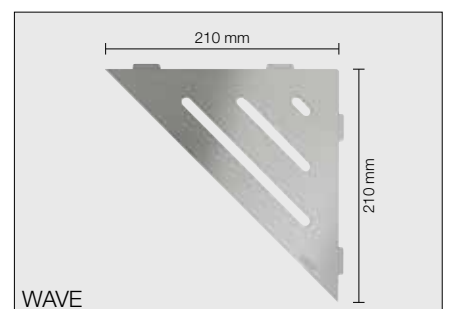

Schlüter®-SHELF-E-S1	
Ablage, Design WAVE Edelstahl gebürstet	
Art.-Nr.	P (St.)
SE S1 D10 EB	10

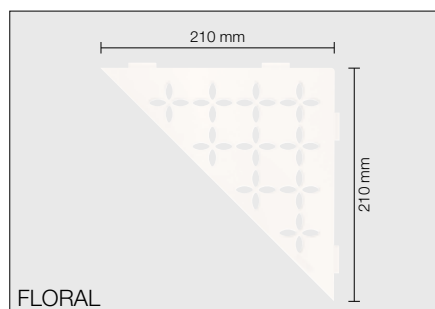

FLORAL

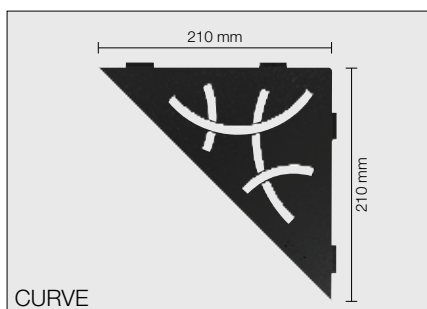

CURVE

Schlüter®-SHELF-E-S1	
Ablage, Design FLORAL Alu strukturbeschichtet	
Art.-Nr.	P (St.)
SE S1 D5 MBW	10
SE S1 D5 MGS	10
SE S1 D5 TSBG	10
SE S1 D5 TSC	10
SE S1 D5 TSDA	10
SE S1 D5 TSI	10
SE S1 D5 TSOB	10
SE S1 D5 TSSG	10

Schlüter®-SHELF-E-S1	
Ablage, Design CURVE Alu strukturbeschichtet	
Art.-Nr.	P (St.)
SE S1 D6 MBW	10
SE S1 D6 MGS	10
SE S1 D6 TSBG	10
SE S1 D6 TSC	10
SE S1 D6 TSDA	10
SE S1 D6 TSI	10
SE S1 D6 TSOB	10
SE S1 D6 TSSG	10

i
Auch zum nachträglichen Einbau –
Alu strukturbeschichtet
jetzt auch in drei neuen Designs
PURE, SQUARE und WAVE

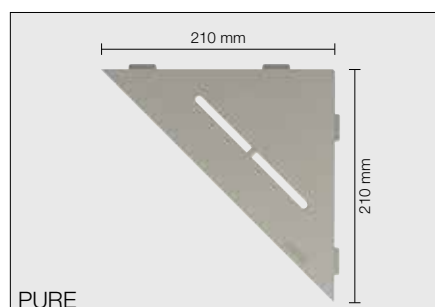

PURE

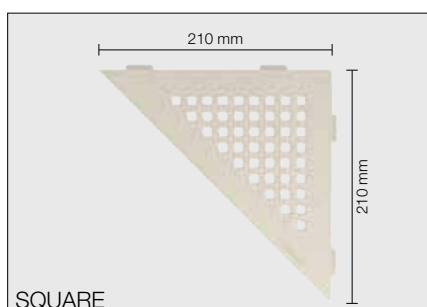

SQUARE

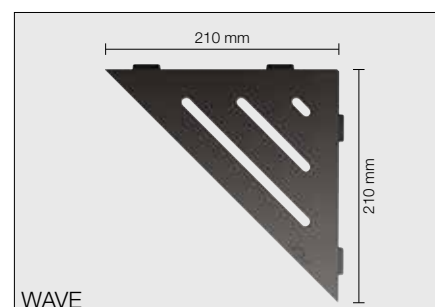

WAVE

Schlüter®-SHELF-E-S1	
Ablage, Design PURE Alu strukturbeschichtet	
Art.-Nr.	P (St.)
SE S1 D7 MBW	10
SE S1 D7 MGS	10
SE S1 D7 TSBG	10
SE S1 D7 TSC	10
SE S1 D7 TSDA	10
SE S1 D7 TSI	10
SE S1 D7 TSOB	10
SE S1 D7 TSSG	10

Schlüter®-SHELF-E-S1	
Ablage, Design SQUARE Alu strukturbeschichtet	
Art.-Nr.	P (St.)
SE S1 D3 MBW	10
SE S1 D3 MGS	10
SE S1 D3 TSBG	10
SE S1 D3 TSC	10
SE S1 D3 TSDA	10
SE S1 D3 TSI	10
SE S1 D3 TSOB	10
SE S1 D3 TSSG	10

Schlüter®-SHELF-E-S1	
Ablage, Design WAVE Alu strukturbeschichtet	
Art.-Nr.	P (St.)
SE S1 D10 MBW	10
SE S1 D10 MGS	10
SE S1 D10 TSBG	10
SE S1 D10 TSC	10
SE S1 D10 TSDA	10
SE S1 D10 TSI	10
SE S1 D10 TSOB	10
SE S1 D10 TSSG	10



Schlüter®-SHELF-E-S2

Schlüter-SHELF-E-S2 sind fünfeckige Ablagen für den Eckenbau. Sie sind in den Designvarianten FLORAL, CURVE, PURE, SQUARE und WAVE erhältlich, jeweils in den Materialqualitäten Edelstahl gebürstet und Aluminium mit hochwertiger TRENDLINE Pulverbeschichtung. Die Ablagen können bei der Fliesenverlegung ins Fliesenbild integriert oder nachträglich mit den nur 2 mm dicken Auflageflügeln in die Fugen gefliester Wände eingesetzt werden. SHELF-E-S2 eignen sich als Ablagen im Duschbereich, finden aber auch zum Beispiel in Fliesenspiegeln von Küchenzeilen Anwendung. (Produktdatenblatt 17.1)

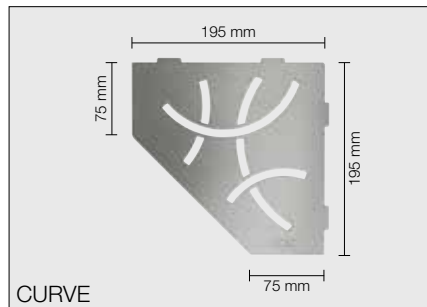
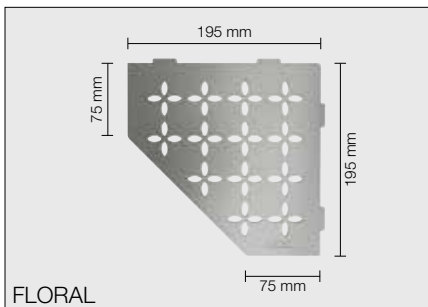
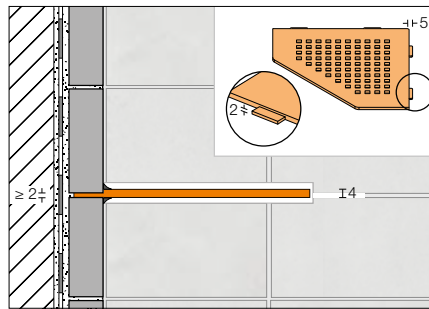

Schlüter®-SHELF-E-S2	
Ablage, Design FLORAL Edelstahl gebürstet	
Art.-Nr.	P (St.)
SE S2 D5 EB	10

Schlüter®-SHELF-E-S2	
Ablage, Design CURVE Edelstahl gebürstet	
Art.-Nr.	P (St.)
SE S2 D6 EB	10

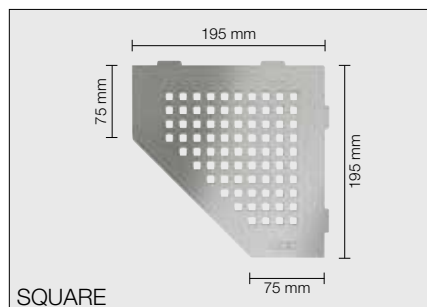
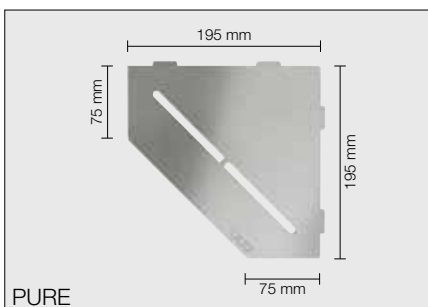

Schlüter®-SHELF-E-S2	
Ablage, Design PURE Edelstahl gebürstet	
Art.-Nr.	P (St.)
SE S2 D7 EB	10

Schlüter®-SHELF-E-S2	
Ablage, Design SQUARE Edelstahl gebürstet	
Art.-Nr.	P (St.)
SE S2 D3 EB	10

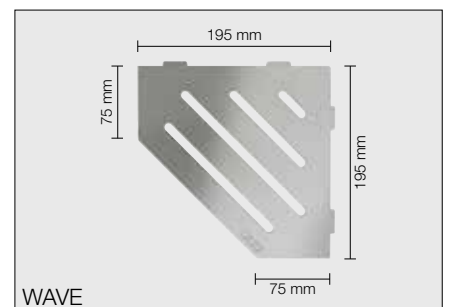

Schlüter®-SHELF-E-S2	
Ablage, Design WAVE Edelstahl gebürstet	
Art.-Nr.	P (St.)
SE S2 D10 EB	10

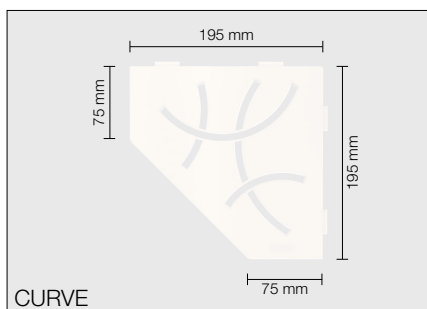
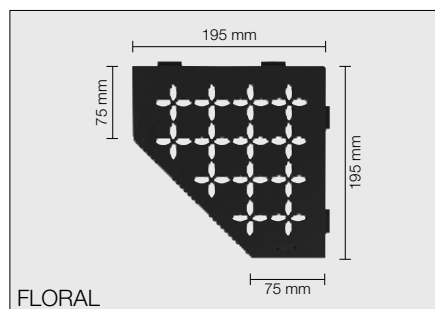

Schlüter®-SHELF-E-S2	
Ablage, Design FLORAL Alu strukturbeschichtet	
Art.-Nr.	P (St.)
SE S2 D5 MBW	10
SE S2 D5 MGS	10
SE S2 D5 TSBG	10
SE S2 D5 TSC	10
SE S2 D5 TSDA	10
SE S2 D5 TSI	10
SE S2 D5 TSOB	10
SE S2 D5 TSSG	10

Schlüter®-SHELF-E-S2	
Ablage, Design CURVE Alu strukturbeschichtet	
Art.-Nr.	P (St.)
SE S2 D6 MBW	10
SE S2 D6 MGS	10
SE S2 D6 TSBG	10
SE S2 D6 TSC	10
SE S2 D6 TSDA	10
SE S2 D6 TSI	10
SE S2 D6 TSOB	10
SE S2 D6 TSSG	10

i
Auch zum nachträglichen Einbau –
Alu strukturbeschichtet
jetzt auch in drei neuen Designs
PURE, SQUARE und WAVE

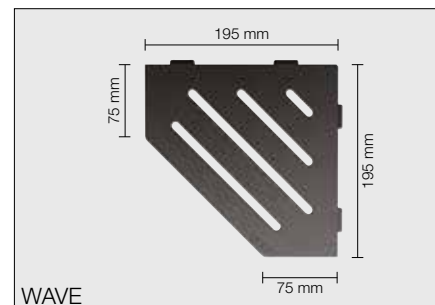
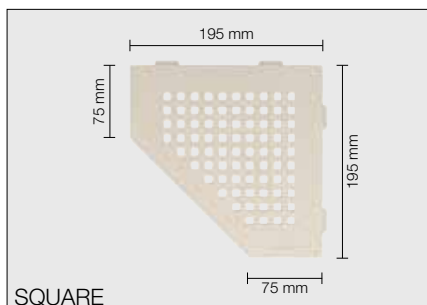
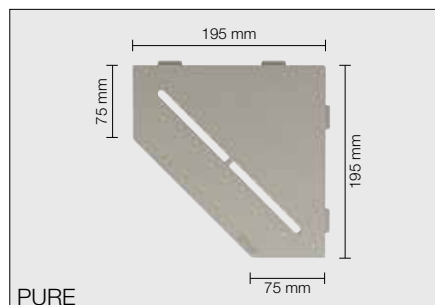

Schlüter®-SHELF-E-S2	
Ablage, Design PURE Alu strukturbeschichtet	
Art.-Nr.	P (St.)
SE S2 D7 MBW	10
SE S2 D7 MGS	10
SE S2 D7 TSBG	10
SE S2 D7 TSC	10
SE S2 D7 TSDA	10
SE S2 D7 TSI	10
SE S2 D7 TSOB	10
SE S2 D7 TSSG	10

Schlüter®-SHELF-E-S2	
Ablage, Design SQUARE Alu strukturbeschichtet	
Art.-Nr.	P (St.)
SE S2 D3 MBW	10
SE S2 D3 MGS	10
SE S2 D3 TSBG	10
SE S2 D3 TSC	10
SE S2 D3 TSDA	10
SE S2 D3 TSI	10
SE S2 D3 TSOB	10
SE S2 D3 TSSG	10

Schlüter®-SHELF-E-S2	
Ablage, Design WAVE Alu strukturbeschichtet	
Art.-Nr.	P (St.)
SE S2 D10 MBW	10
SE S2 D10 MGS	10
SE S2 D10 TSBG	10
SE S2 D10 TSC	10
SE S2 D10 TSDA	10
SE S2 D10 TSI	10
SE S2 D10 TSOB	10
SE S2 D10 TSSG	10



Schlüter®-SHELF-E-S3

Schlüter-SHELF-E-S3 sind viereckige Ablagen mit asymmetrischen Kantenlängen für den Eckenbau. Sie sind in den Designvarianten FLORAL, CURVE, PURE, SQUARE und WAVE erhältlich, jeweils in den Materialqualitäten Edelstahl gebürstet und Aluminium mit hochwertiger TRENDLINE Pulverbeschichtung. Die Ablagen können bei der Fliesenverlegung ins Fliesenbild integriert oder nachträglich mit den nur 2 mm dicken Auflageflügeln in die Fugen gefliester Wände eingesetzt werden. SHELF-E-S3 eignen sich als Ablagen im Duschbereich, finden aber auch zum Beispiel in Fliesenspiegeln von Küchenzeilen Anwendung.

(Produktdatenblatt 17.1)

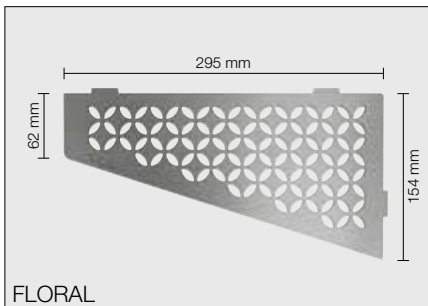
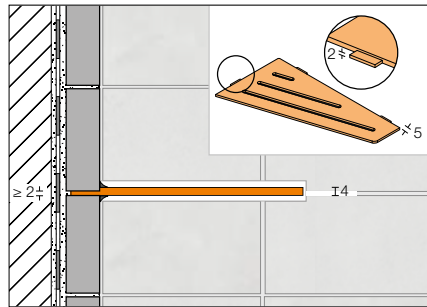

FLORAL

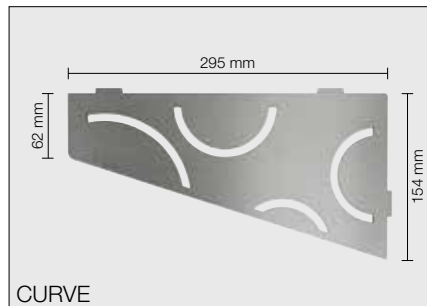

CURVE

Schlüter®-SHELF-E-S3	
Ablage, Design FLORAL Edelstahl gebürstet	
Art.-Nr.	P (St.)
SE S3 D5 EB	10

Schlüter®-SHELF-E-S3	
Ablage, Design CURVE Edelstahl gebürstet	
Art.-Nr.	P (St.)
SE S3 D6 EB	10

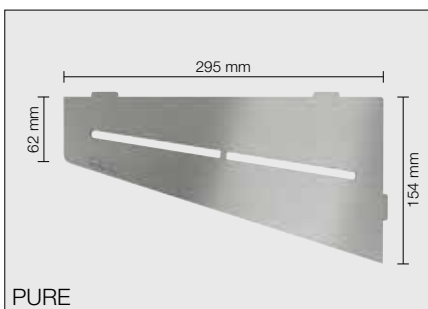

PURE

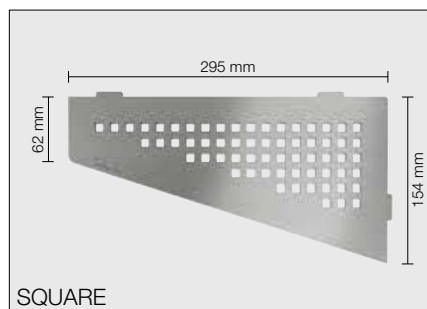

SQUARE

Schlüter®-SHELF-E-S3	
Ablage, Design PURE Edelstahl gebürstet	
Art.-Nr.	P (St.)
SE S3 D7 EB	10

Schlüter®-SHELF-E-S3	
Ablage, Design SQUARE Edelstahl gebürstet	
Art.-Nr.	P (St.)
SE S3 D3 EB	10

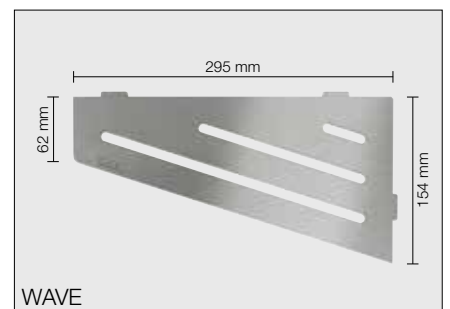

WAVE

Schlüter®-SHELF-E-S3	
Ablage, Design WAVE Edelstahl gebürstet	
Art.-Nr.	P (St.)
SE S3 D10 EB	10

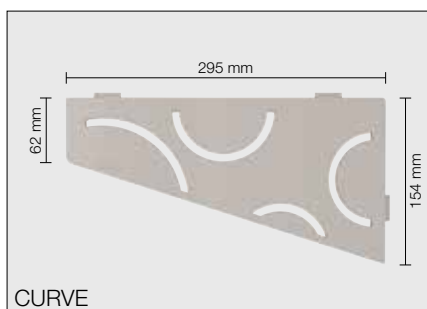
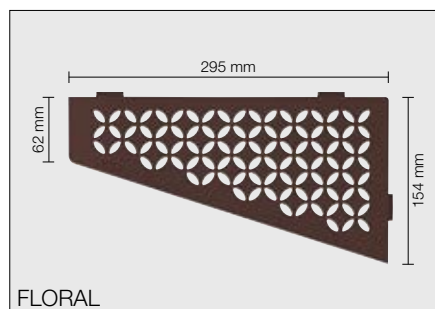

Schlüter®-SHELF-E-S3	
Ablage, Design FLORAL Alu strukturbeschichtet	
Art.-Nr.	P (St.)
SE S3 D5 MBW	10
SE S3 D5 MGS	10
SE S3 D5 TSBG	10
SE S3 D5 TSC	10
SE S3 D5 TSDA	10
SE S3 D5 TSI	10
SE S3 D5 TSOB	10
SE S3 D5 TSSG	10

Schlüter®-SHELF-E-S3	
Ablage, Design CURVE Alu strukturbeschichtet	
Art.-Nr.	P (St.)
SE S3 D6 MBW	10
SE S3 D6 MGS	10
SE S3 D6 TSBG	10
SE S3 D6 TSC	10
SE S3 D6 TSDA	10
SE S3 D6 TSI	10
SE S3 D6 TSOB	10
SE S3 D6 TSSG	10

i
Auch zum nachträglichen Einbau –
Alu strukturbeschichtet
jetzt auch in drei neuen Designs
PURE, SQUARE und WAVE

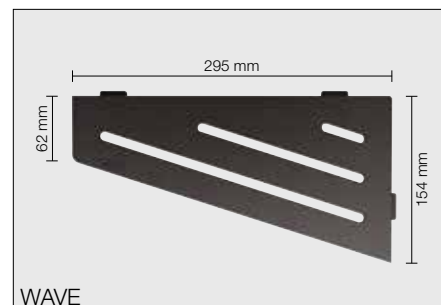
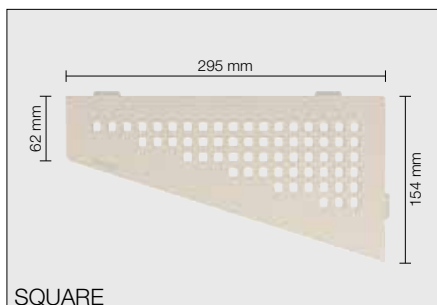
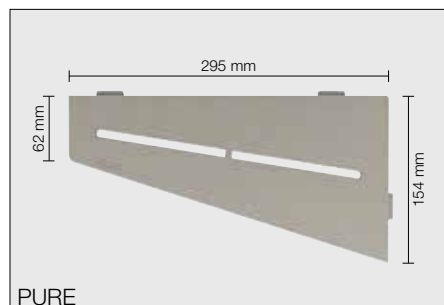

Schlüter®-SHELF-E-S3	
Ablage, Design PURE Alu strukturbeschichtet	
Art.-Nr.	P (St.)
SE S3 D7 MBW	10
SE S3 D7 MGS	10
SE S3 D7 TSBG	10
SE S3 D7 TSC	10
SE S3 D7 TSDA	10
SE S3 D7 TSI	10
SE S3 D7 TSOB	10
SE S3 D7 TSSG	10

Schlüter®-SHELF-E-S3	
Ablage, Design SQUARE Alu strukturbeschichtet	
Art.-Nr.	P (St.)
SE S3 D3 MBW	10
SE S3 D3 MGS	10
SE S3 D3 TSBG	10
SE S3 D3 TSC	10
SE S3 D3 TSDA	10
SE S3 D3 TSI	10
SE S3 D3 TSOB	10
SE S3 D3 TSSG	10

Schlüter®-SHELF-E-S3	
Ablage, Design WAVE Alu strukturbeschichtet	
Art.-Nr.	P (St.)
SE S3 D10 MBW	10
SE S3 D10 MGS	10
SE S3 D10 TSBG	10
SE S3 D10 TSC	10
SE S3 D10 TSDA	10
SE S3 D10 TSI	10
SE S3 D10 TSOB	10
SE S3 D10 TSSG	10



Schlüter®-SHELF-N

Schlüter-SHELF-N sind rechteckige Ablagen für die Anwendung in den vorgefertigten Nischen Schlüter-KERDI-BOARD-N. Sie sind in den Designvarianten FLORAL, CURVE, PURE, SQUARE und WAVE erhältlich, jeweils in den Materialqualitäten Edelstahl gebürstet und Aluminium mit hochwertiger TRENDLINE Pulverbeschichtung. Passgenau werden sie während der Fliesenverlegung als Ablage in die Nischen KERDI-BOARD-N integriert.

(Produktdatenblatt 17.1)

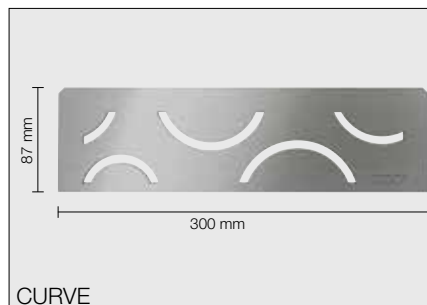
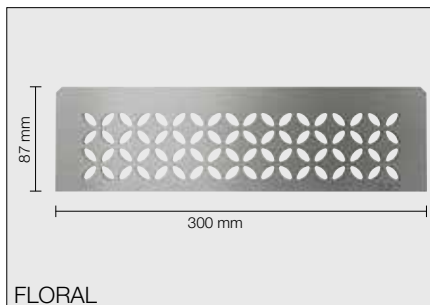
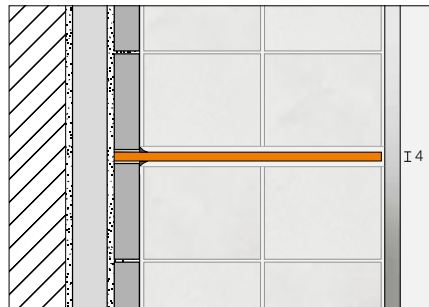

Schlüter®-SHELF-N-S1	
Ablage, Design FLORAL Edelstahl gebürstet	
Art.-Nr.	P (St.)
SN S1 D5 EB	10

Schlüter®-SHELF-N-S1	
Ablage, Design CURVE Edelstahl gebürstet	
Art.-Nr.	P (St.)
SN S1 D6 EB	10

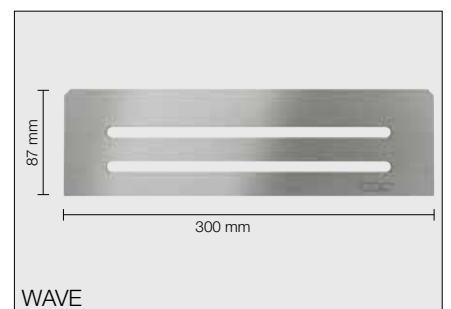
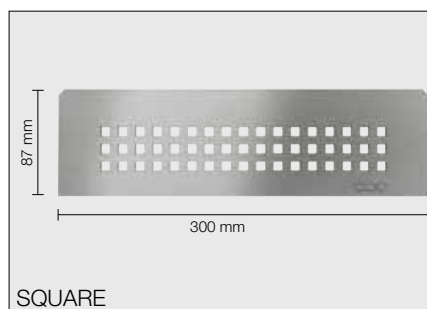
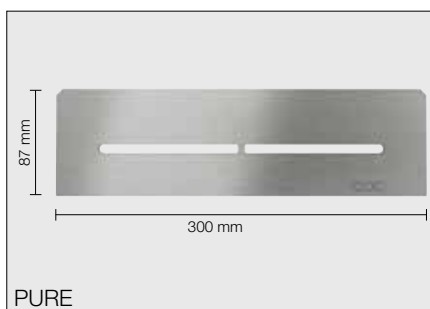

Schlüter®-SHELF-N-S1	
Ablage, Design PURE Edelstahl gebürstet	
Art.-Nr.	P (St.)
SN S1 D7 EB	10

Schlüter®-SHELF-N-S1	
Ablage, Design SQUARE Edelstahl gebürstet	
Art.-Nr.	P (St.)
SN S1 D3 EB	10

Schlüter®-SHELF-N-S1	
Ablage, Design WAVE Edelstahl gebürstet	
Art.-Nr.	P (St.)
SN S1 D10 EB	10

Hinweis:

Die Nischen Schlüter-KERDI-BOARD-N finden Sie in unserer Preisliste.

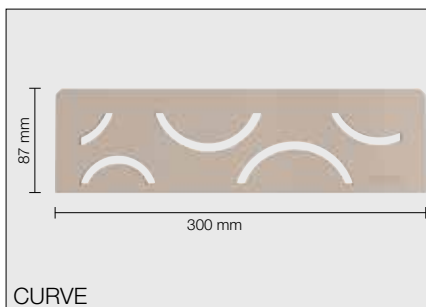
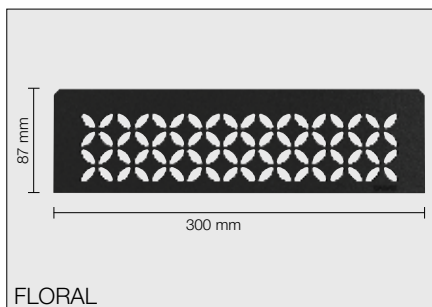

Schlüter®-SHELF-N-S1	
Ablage, Design FLORAL Alu strukturbeschichtet	
Art.-Nr.	P (St.)
SN S1 D5 MBW	10
SN S1 D5 MGS	10
SN S1 D5 TSBG	10
SN S1 D5 TSC	10
SN S1 D5 TSDA	10
SN S1 D5 TSI	10
SN S1 D5 TSOB	10
SN S1 D5 TSSG	10

Schlüter®-SHELF-N-S1	
Ablage, Design CURVE Alu strukturbeschichtet	
Art.-Nr.	P (St.)
SN S1 D6 MBW	10
SN S1 D6 MGS	10
SN S1 D6 TSBG	10
SN S1 D6 TSC	10
SN S1 D6 TSDA	10
SN S1 D6 TSI	10
SN S1 D6 TSOB	10
SN S1 D6 TSSG	10

i
Für Schlüter-KERDI-BOARD-N Nischen –
Alu strukturbeschichtet
jetzt auch in drei neuen Designs
PURE, SQUARE und WAVE

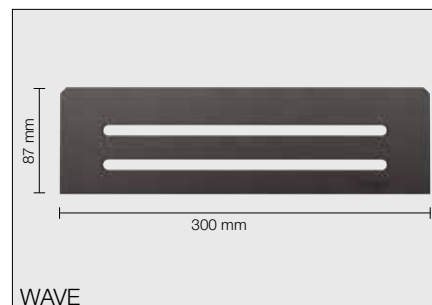
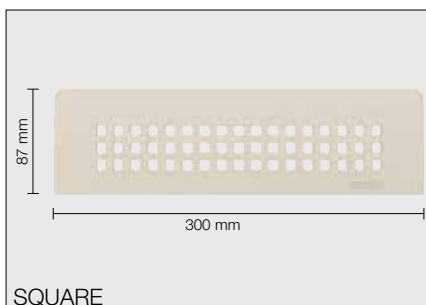
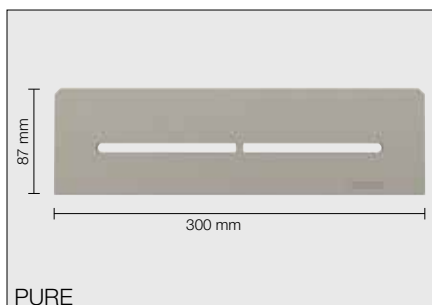

Schlüter®-SHELF-N-S1	
Ablage, Design PURE Alu strukturbeschichtet	
Art.-Nr.	P (St.)
SN S1 D7 MBW	10
SN S1 D7 MGS	10
SN S1 D7 TSBG	10
SN S1 D7 TSC	10
SN S1 D7 TSDA	10
SN S1 D7 TSI	10
SN S1 D7 TSOB	10
SN S1 D7 TSSG	10

Schlüter®-SHELF-N-S1	
Ablage, Design SQUARE Alu strukturbeschichtet	
Art.-Nr.	P (St.)
SN S1 D3 MBW	10
SN S1 D3 MGS	10
SN S1 D3 TSBG	10
SN S1 D3 TSC	10
SN S1 D3 TSDA	10
SN S1 D3 TSI	10
SN S1 D3 TSOB	10
SN S1 D3 TSSG	10

Schlüter®-SHELF-N-S1	
Ablage, Design WAVE Alu strukturbeschichtet	
Art.-Nr.	P (St.)
SN S1 D10 MBW	10
SN S1 D10 MGS	10
SN S1 D10 TSBG	10
SN S1 D10 TSC	10
SN S1 D10 TSDA	10
SN S1 D10 TSI	10
SN S1 D10 TSOB	10
SN S1 D10 TSSG	10



Schlüter®-SHELF-W

Schlüter-SHELF-W sind rechteckige Ablagen für den flächigen Wandbereich. Sie sind in den Designvarianten FLORAL, CURVE, PURE, SQUARE und WAVE erhältlich, jeweils in den Materialqualitäten Edelstahl gebürstet und Aluminium mit hochwertiger TRENDLINE Pulverbeschichtung. Mit den trapezförmig gelochten Befestigungsschenkeln werden sie während der Fliesenverlegung ins Fliesenbild integriert. Sie eignen sich als Ablagen im Duschbereich, finden aber auch zum Beispiel in Fliesenspiegeln von Küchenzeilen Anwendung.

(Produktdatenblatt 17.1)

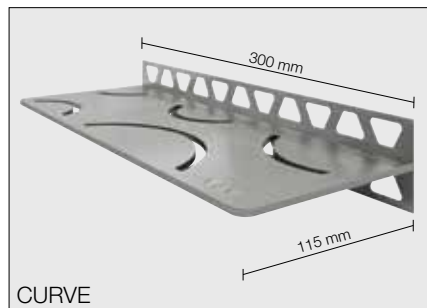
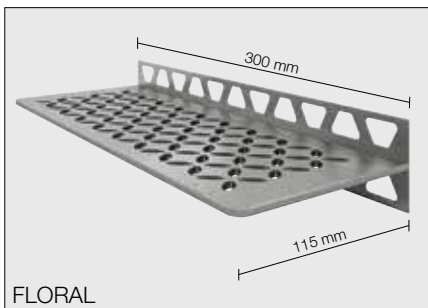
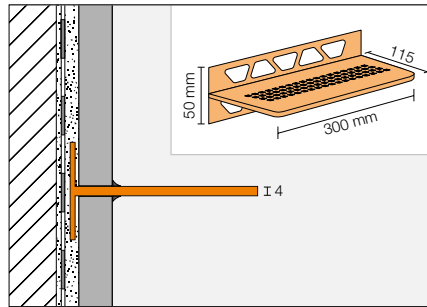

Schlüter®-SHELF-W-S1	
Ablage, Design FLORAL Edelstahl gebürstet	
Art.-Nr.	P (St.)
SW S1 D5 EB	10

Schlüter®-SHELF-W-S1	
Ablage, Design CURVE Edelstahl gebürstet	
Art.-Nr.	P (St.)
SW S1 D6 EB	10

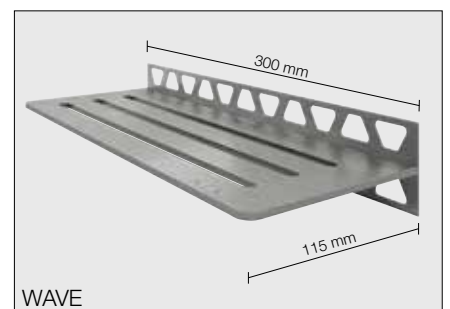
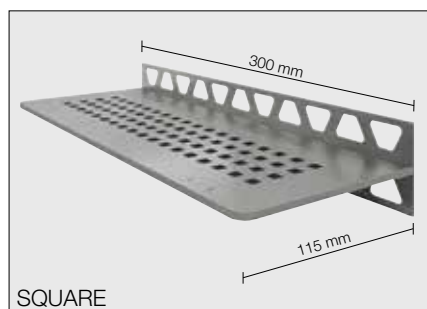
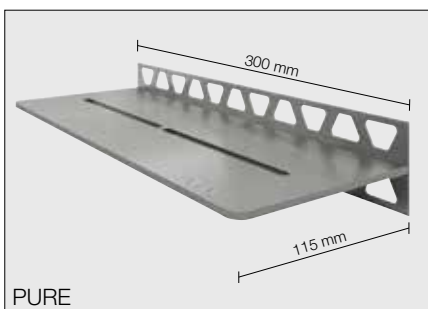

Schlüter®-SHELF-W-S1	
Ablage, Design PURE Edelstahl gebürstet	
Art.-Nr.	P (St.)
SW S1 D7 EB	10

Schlüter®-SHELF-W-S1	
Ablage, Design SQUARE Edelstahl gebürstet	
Art.-Nr.	P (St.)
SW S1 D3 EB	10

Schlüter®-SHELF-W-S1	
Ablage, Design WAVE Edelstahl gebürstet	
Art.-Nr.	P (St.)
SW S1 D10 EB	10

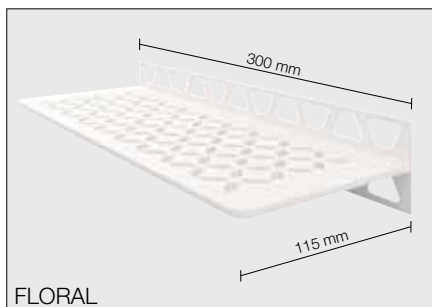

FLORAL

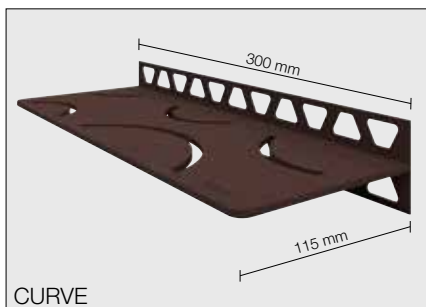

CURVE

Schlüter®-SHELF-W-S1	
Ablage, Design FLORAL Alu strukturbeschichtet	
Art.-Nr.	P (St.)
SW S1 D5 MBW	10
SW S1 D5 MGS	10
SW S1 D5 TSBG	10
SW S1 D5 TSC	10
SW S1 D5 TSDA	10
SW S1 D5 TSI	10
SW S1 D5 TSOB	10
SW S1 D5 TSSG	10

Schlüter®-SHELF-W-S1	
Ablage, Design CURVE Alu strukturbeschichtet	
Art.-Nr.	P (St.)
SW S1 D6 MBW	10
SW S1 D6 MGS	10
SW S1 D6 TSBG	10
SW S1 D6 TSC	10
SW S1 D6 TSDA	10
SW S1 D6 TSI	10
SW S1 D6 TSOB	10
SW S1 D6 TSSG	10

i
Alu strukturbeschichtet jetzt auch
in drei neuen Designs
PURE, SQUARE und WAVE

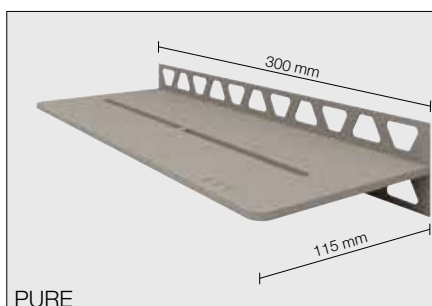

PURE

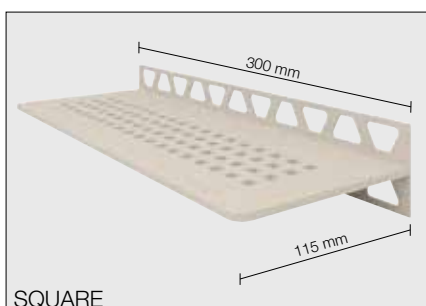

SQUARE

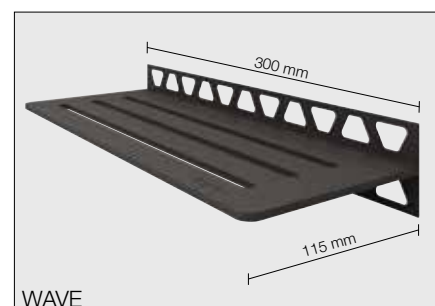

WAVE

Schlüter®-SHELF-W-S1	
Ablage, Design PURE Alu strukturbeschichtet	
Art.-Nr.	P (St.)
SW S1 D7 MBW	10
SW S1 D7 MGS	10
SW S1 D7 TSBG	10
SW S1 D7 TSC	10
SW S1 D7 TSDA	10
SW S1 D7 TSI	10
SW S1 D7 TSOB	10
SW S1 D7 TSSG	10

Schlüter®-SHELF-W-S1	
Ablage, Design SQUARE Alu strukturbeschichtet	
Art.-Nr.	P (St.)
SW S1 D3 MBW	10
SW S1 D3 MGS	10
SW S1 D3 TSBG	10
SW S1 D3 TSC	10
SW S1 D3 TSDA	10
SW S1 D3 TSI	10
SW S1 D3 TSOB	10
SW S1 D3 TSSG	10

Schlüter®-SHELF-W-S1	
Ablage, Design WAVE Alu strukturbeschichtet	
Art.-Nr.	P (St.)
SW S1 D10 MBW	10
SW S1 D10 MGS	10
SW S1 D10 TSBG	10
SW S1 D10 TSC	10
SW S1 D10 TSDA	10
SW S1 D10 TSI	10
SW S1 D10 TSOB	10
SW S1 D10 TSSG	10

Sicherer Schwallschutz und mehr

Bodenebene Duschen bieten viele Vorteile. Sie sind stufenlos begehrbar, alters- und behindertengerecht, leicht zu reinigen. Und können mit Systemprodukten von Schlüter-Systems schnell und sicher gebaut werden. Mit Schlüter-SHOWERPROFILE-WS liefern wir nun einen weiteren Baustein für rundum gelungene Duschen. Die innovativen Schwallschutzprofile sorgen dafür, dass Wasser dort bleibt, wo es hingehört: im Duschbereich. Für alle, die den Zugang dezenter gestalten wollen, bieten wir mit Schlüter-RENO und Schlüter-DILEX-KS klassische Alternativen.

Schlüter®-SHOWERPROFILE-WS

Schlüter-SHOWERPROFILE-WS ist ein zweiteiliges Profil aus eloxiertem Aluminium für den Schwallschutz in bodenebenen Duschanlagen. Das Trägerprofil wird im Zuge der Fliesenverlegung im Kleberbett verankert. Es kann wahlweise mit einer halbrunden oder einer aufrechten geraden Lippe als Schwallschutz ausgestattet werden. Beide Varianten sind für das Befahren mit Rollstühlen geeignet.

(Produktdatenblatt 14.2)

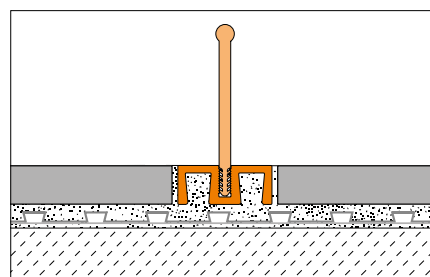
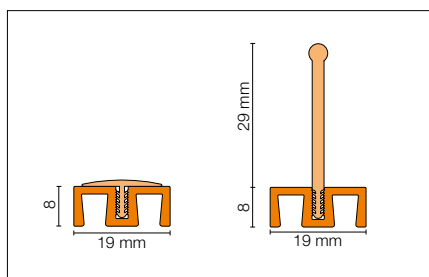

Schlüter®-SHOWERPROFILE-WS	
Trägerprofil Alu natur matt eloxiert	
L = 1,00 m Art.-Nr.	P (St.)
SPWS 19 AE / 100	40
L = 2,50 m SPWS 19 AE	40
L = 3,00 m SPWS 19 AE / 300	40

Schlüter®-SHOWERPROFILE-WSC	
Lippe halbrund	
L = 1,00 m Art.-Nr.	P (St.)
SPWSC 16 GS / 100	40
L = 2,50 m SPWSC 16 GS	40
L = 3,00 m SPWSC 16 GS / 300	40

Schlüter®-SHOWERPROFILE-WSL	
Lippe gerade	
L = 1,00 m Art.-Nr.	P (St.)
SPWSL 30 T / 100	40
L = 2,50 m SPWSL 30 T	40
L = 3,00 m SPWSL 30 T / 300	40



Schlüter®-SHOWERPROFILE-WSK

Schlüter-SHOWERPROFILE-WSK ist ein zweiteiliges Profil aus eloxiertem Aluminium für den Schwallschutz in bodenebenen Duschanlagen. Das Trägerprofil wird nachträglich auf vorhandene Beläge aufgeklebt. Es kann wahlweise mit einer halbrunden oder einer aufrechten geraden Lippe als Schwallschutz ausgestattet werden. Beide Varianten sind für das Befahren mit Rollstühlen geeignet. (Produktdatenblatt 14.2)

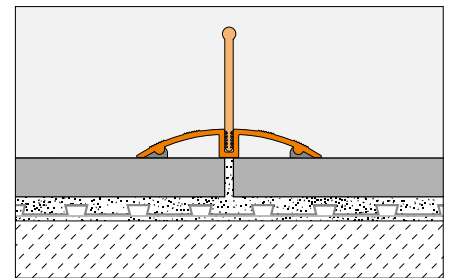

Schlüter®-SHOWERPROFILE-WSK	
Trägerprofil Alu natur matt eloxiert	
L = 1,00 m Art.-Nr.	P (St.)
SPWSK 52 AE / 100	40
L = 2,50 m	
SPWSK 52 AE	40
L = 3,00 m	
SPWSK 52 AE / 300	40

Schlüter®-SHOWERPROFILE-WSK	
Lippe halbrund	
L = 1,00 m Art.-Nr.	P (St.)
SPWSC 16 GS / 100	40
L = 2,50 m	
SPWSC 16 GS	40
L = 3,00 m	
SPWSC 16 GS / 300	40

Schlüter®-SHOWERPROFILE-WSL	
Lippe gerade	
L = 1,00 m Art.-Nr.	P (St.)
SPWSL 30 T / 100	40
L = 2,50 m	
SPWSL 30 T	40
L = 3,00 m	
SPWSL 30 T / 300	40

Schlüter®-SHOWERPROFILE-WSK/EK	
Endkappe	
Art.-Nr.	P (St.)
EK / SPWSK 52 AE	50

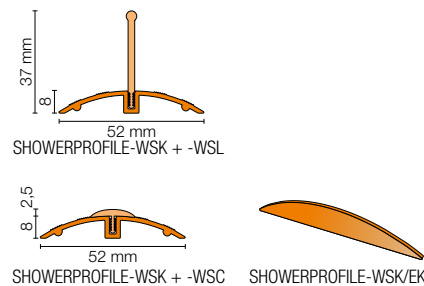



Einbauvariante A: Bodengleicher Übergang mit Bewegungsfuge

Schlüter-DILEX-KS ist ein Bewegungsprofil mit Kantenschutz, bestehend aus seitlichen Befestigungsschenkeln aus Aluminium oder Edelstahl, die mit einer auswechselbaren Dehnzone aus weichem Kunststoff verbunden sind.

(Produktdatenblatt 4.8)

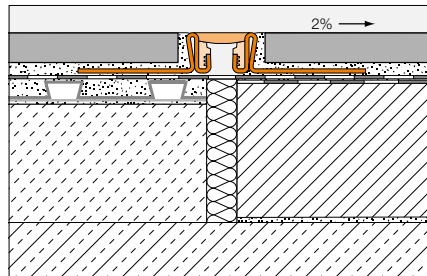

Schlüter®-DILEX-EKSN

Edelstahl V2A

H (mm)	L = 2,50 m Art.-Nr.	KV (St.)
8	EKSN 80 ...*	40
10	EKSN 100 ...*	40
11	EKSN 110 ...*	40
12,5	EKSN 125 ...*	40
14	EKSN 140 ...*	40
16	EKSN 160 ...*	40
18,5	EKSN 185 ...*	40
21	EKSN 210 ...*	40
25	EKSN 250 ...*	40
30	EKSN 300 ...*	40

* Art.-Nr. Farbe ergänzen (z. B. EKSN 100 HB).

Farben: C - DA - FG - G - GS - HB - PG - SG

Einbauvariante B: Schwallenschutz mit Schlüter®-RENO-U

Schlüter-RENO-U ist ein Profil zum stufenlosen Übergang unterschiedlich hoher Bodenbeläge. Durch den Fugensteg wird eine definierte Fugenkammer zur Fliese vorgegeben. Schlüter-RENO-EU, -EBU und -MU haben keinen Fugensteg.

(Produktdatenblatt 1.2)

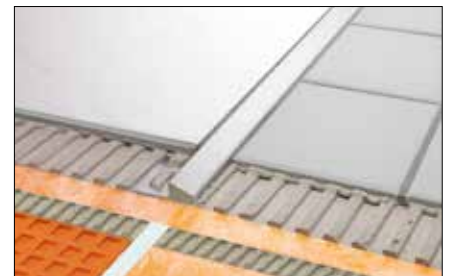
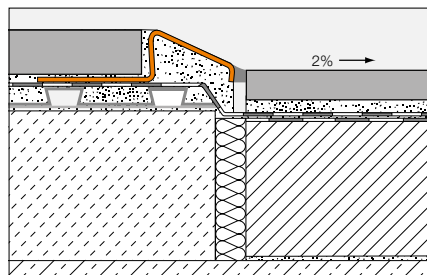

Schlüter®-RENO-EBU

Edelstahl V2A gebürstet

H (mm)	B (mm)	L = 2,50 m Art.-Nr.	KV (St.)
8	13	EBU 80	60
10	17,5	EBU 100	60
11	20	EBU 110	60
12,5	23	EBU 125	60
15	28	EBU 150	60
17,5	33,5	EBU 175	60
20	44,5	EBU 200	60
L = 1,00 m			
8	13	EBU 80/100	60
10	17,5	EBU 100/100	60
11	20	EBU 110/100	60
12,5	23	EBU 125/100	60

Aufnahmeprofil für Glasabtrennungen

Dieses Profil leistet mehr, als man auf den ersten Blick vermutet: Natürlich kann man das DECO-SG zu stilsicheren Ausprägung von Schattenfugen in Wandbelägen verwenden. Doch seinen besonderen Nutzen offenbart es, wenn es darum geht, Duschelemente aus Glas zu fixieren. Denn dann gibt die U-förmige 12 mm breite Aufnahme sicheren Halt an Wand und Boden. Und ergänzt so sinnvoll das umfangreiche Produktprogramm, mit dem Schlüter-Systems barrierefreie Duschen schon beim Einbau zum Vergnügen macht.

Sicherer Halt für Glasabtrennungen

Schlüter-DECO-SG ist ein dekoratives Profil zur Fugengestaltung in Fliesenbelägen. Es bildet eine 12 mm breite Schattenfuge aus. Die Fuge eignet sich ideal zur Aufnahme und Fixierung von Glaselementen in Boden- und Wandbereichen.

(Produktdatenblatt 2.16)



Duschabtrennung mit Schlüter-DECO-SG und Schlüter-SHOWERPROFILE.

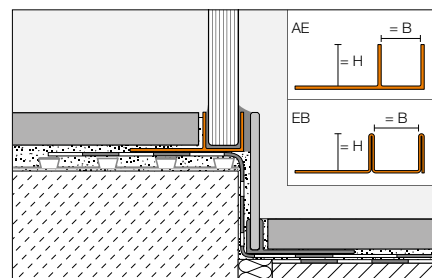

Schlüter®-DECO-SG-AE		
Alu natur matt eloxiert, B = 12 mm		
H (mm)	L = 2,50 m Art.-Nr.	KV (St.)
8	SG 80 AE 12	120
10	SG 100 AE 12	120
11	SG 110 AE 12	120
12,5	SG 125 AE 12	120

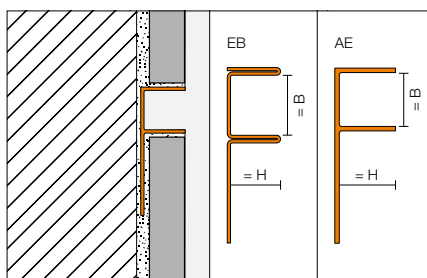

Schlüter®-DECO-SG-AE		
Alu natur matt eloxiert, B = 15 mm		
H (mm)	L = 2,50 m Art.-Nr.	KV (St.)
8	SG 80 AE 15	120
10	SG 100 AE 15	120
11	SG 110 AE 15	120
12,5	SG 125 AE 15	120

Schlüter®-DECO-SG-EB		
Edelstahl V4A gebürstet, B = 12 mm		
H (mm)	L = 2,50 m Art.-Nr.	KV (St.)
8	SG 80 EB 12	120
10	SG 100 EB 12	120
11	SG 110 EB 12	120
12,5	SG 125 EB 12	120

Schlüter®-DECO-SG-EB		
Edelstahl V4A gebürstet, B = 15 mm		
H (mm)	L = 2,50 m Art.-Nr.	KV (St.)
8	SG 80 EB 15	120
10	SG 100 EB 15	120
11	SG 110 EB 15	120
12,5	SG 125 EB 15	120



Weitere Systemprodukte

Die sichere Abdichtung von Keramikbelägen in Feuchtbereichen ist eine unserer Spezialitäten. Denn wir denken im System. Und bieten Ihnen daher Lösungen an, die nicht nur im Großen und Ganzen funktionieren, sondern auch bis ins Detail durchdacht sind. Dichtbahnen, Dichtkleber, Dichtbänder und Formteile: Alles ist haargenau aufeinander abgestimmt. Und hilft Ihnen, wasserdichte Beläge herzustellen – im wahrsten Sinne des Wortes.

Schlüter®-KERDI: Verbundabdichtung im System

Schlüter-KERDI ist eine Abdichtungsbahn aus Polyethylen, die zur Verankerung in dem Fliesenkleber beidseitig mit Vliesmaterial versehen ist. Sie eignet sich besonders für Abdichtungen im Verbund mit Fliesenbelägen an Wand und Boden. Schlüter-KERDI-DS ist aufgrund des hohen Wasserdiffusionswiderstands für den Einsatz als Dampfsperre im Verbund mit Fliesenbelag geeignet.

(Produktdatenblatt 8.1)

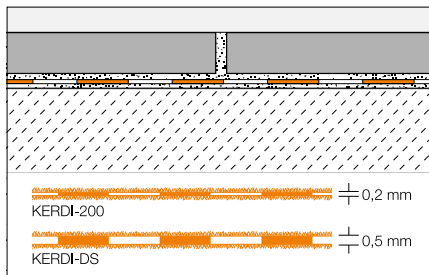

Schlüter®-KERDI-200			
Polyethylen Rollenware			
L (m)	m ²	Breite = 1,00 m Art.-Nr.	PL (Rolle)
5	5	KERDI 200 / 5M	75
10	10	KERDI 200 / 10M	50
30	30	KERDI 200	20
		Breite = 1,50 m	
20	30	KERDI 200 150 / 20M	20
		Breite = 2,00 m	
15	30	KERDI 200 200 / 15M	20

Schlüter®-KERDI-DS		
Polyethylen-Dampfsperre, Rollenware		
L (m)	Breite = 1,00 m Art.-Nr.	PL (Rolle)
30	KERDI-DS	25



Schlüter®-KERDI-KEBA

Schlüter-KERDI-KEBA sind Dichtbänder aus Polyethylen, die beidseitig mit Vliesmaterial versehen sind. Sie eignen sich zum Abdichten von Stoßverbindungen und Wand-/Bodenanschlüssen.

(Produktdatenblatt 8.1)

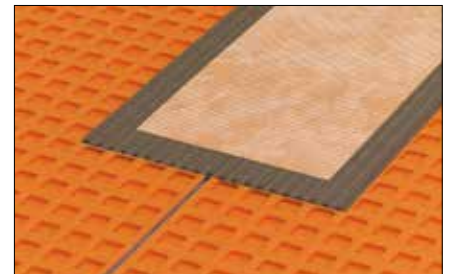
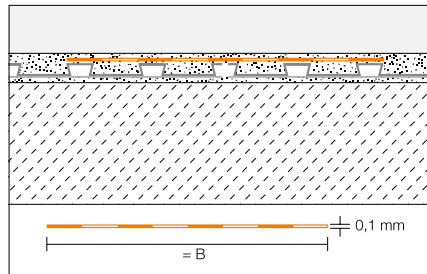

Schlüter®-KERDI-KEBA		
Polyethylen Rollenware		
B (mm)	Rolle = 30 m Art.-Nr.	PL (Rolle)
85	KEBA 100 / 85	280
125	KEBA 100 / 125	210
150	KEBA 100 / 150	175
185	KEBA 100 / 185	140
250	KEBA 100 / 250	105

Schlüter®-KERDI-KEBA/5M		
Polyethylen Rollenware		
B (mm)	Rolle = 5 m Art.-Nr.	P (Rolle)
85	KEBA 100 / 85 / 5M	10
125	KEBA 100 / 125 / 5M	10
150	KEBA 100 / 150 / 5M	10
185	KEBA 100 / 185 / 5M	10
250	KEBA 100 / 250 / 5M	10

Schlüter®-KERDI-KERECK-F

Schlüter-KERDI-KERECK-F sind fertig verschweißte Formteile zur Herstellung von Innen- und Außenecken.

(Produktdatenblatt 8.1)

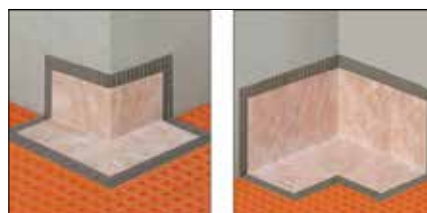

Schlüter®-KERDI-KERECK/FA		
Außenecke 90°, vorgefertigt		
H (mm)	Set = 2 St. Art.-Nr.	P (Set)
0,1	KERECK / FA2	10
	Set = 10 St.	
0,1	KERECK / FA10	10

Schlüter®-KERDI-KERECK/FI		
Innenecke 90°, vorgefertigt		
H (mm)	Set = 2 St. Art.-Nr.	P (Set)
0,1	KERECK / FI2	10
	Set = 10 St.	
0,1	KERECK / FI10	10

Schlüter®-KERDI-KERECK/FI 135°		
Innenecke 135°, vorgefertigt		
H (mm)	Set = 2 St. Art.-Nr.	P (Set)
0,1	KERECK 135 FI2	10

Schlüter®-KERDI-KERECK

Schlüter-KERDI-KERECK sind Zuschnitte zur Herstellung von Innen- und Außenecken, die auch nichtrechtenwinklige Eckausprägungen ermöglichen.

(Produktdatenblatt 8.1)



Schlüter®-KERDI-KERECK/A		
Außenecke, Zuschnitt		
H (mm)	Set = 5 St. Art.-Nr.	P (Set)
0,1	KERECK 5 A	10

Schlüter®-KERDI-KERECK/I		
Innenecke, Zuschnitt		
H (mm)	Set = 5 St. Art.-Nr.	P (Set)
0,1	KERECK 5 I	10



Schlüter®-KERDI-FLEX

Schlüter-KERDI-FLEX ist ein flexibles Dichtband zum Abdichten über Bewegungsfugen.
(Produktdatenblatt 8.1)

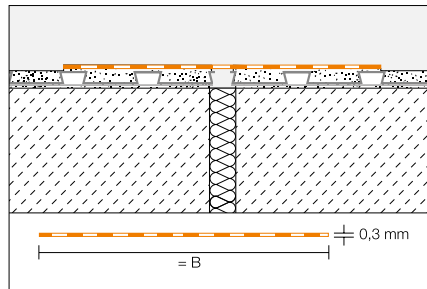

Schlüter®-KERDI-FLEX		
Polyethylen Rollenware		
B (mm)	Rolle = 30 m Art.-Nr.	PL (Rolle)
125	FLEX 125 / 30	210
250	FLEX 250 / 30	150

Schlüter®-KERDI-FLEX/5M		
Polyethylen Rollenware		
B (mm)	Rolle = 5 m Art.-Nr.	PL (Rolle)
125	FLEX 125 / 5M	10
250	FLEX 250 / 5M	10

Schlüter®-KERDI-KERS

Schlüter-KERDI-KERS sind fertig verschweißte Formteile zur sicheren Abdichtung der Eckteile von bodengleichen Duschen.
(Produktdatenblatt 8.1)

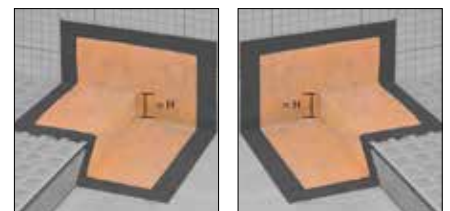

Schlüter-KERDI-KERS links Schlüter-KERDI-KERS rechts

Schlüter®-KERDI-KERS		
Innenecke vorgefertigt, links		
H (mm)	Art.-Nr.	P (St.)
20	KERS 20 L	10
28	KERS 28 L	10

Schlüter®-KERDI-KERS		
Innenecke vorgefertigt, rechts		
H (mm)	Art.-Nr.	P (St.)
20	KERS 20 R	10
28	KERS 28 R	10

Hinweis:

Die Produkte Schlüter-KERDI-KERS 20 sind für Duschen mit einer Seitenlänge von 80–110 cm geeignet.

Die Produkte Schlüter-KERDI-KERS 28 sind für Duschen mit einer Seitenlänge von 110–150 cm geeignet.

Schlüter®-KERDI-KM

Schlüter-KERDI-KM sind vorgefertigte Manschetten für Rohrdurchführungen.
(Produktdatenblatt 8.1)

Schlüter®-KERDI-KM		
Rohrmanschette Ø = 22 mm für 25 mm Rohr		
H = mm	Set = 5 St. Art.-Nr.	P (Set)
0,1	KM 5117 / 22	10





Schlüter®-KERDI-MV

Schlüter-KERDI-MV sind vorgefertigte Manschetten zur Abdichtung von Rohrdurchführungen gemäß DIN 18534. Durch die vliesfreie Innenzone können die Manschetten variabel für unterschiedliche Rohrdurchmesser eingesetzt werden (siehe Tabelle).
(Produktdatenblatt 8.1)

Schlüter®-KERDI-MV			
Manschette mit vliesfreier Innenzone (Inhalt: 1 Stück)			
Ø mm	für Rohrdurchmesser (mm)	Art.-Nr.	P (St.)
9	12 – 30	KMV 9	10
15	22 – 40	KMV 15	10
21	30 – 60	KMV 21	10
35	45 – 80	KMV 35	10
65	75 – 140	KMV 65	10
15	22 – 40	KMV 15 D	10

Schlüter®-KERDI-MV			
Manschette mit vliesfreier Innenzone (Inhalt: 10 Stück)			
Ø mm	für Rohrdurchmesser (mm)	Art.-Nr.	P (Pack)
15	22 – 40	KMV 15/10	10
15	22 – 40	KMV 15 D/10	10

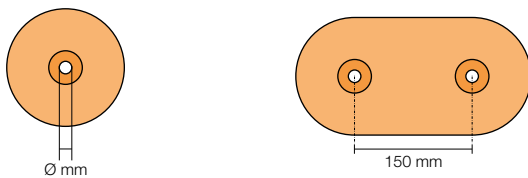

* Achsmaß 150 mm

Schlüter®-KERDI-PAS

Schlüter-KERDI-PAS sind Sets aus einer vorgefertigten Manschette und einer speziellen Kunststoffhülse. Die Manschette wird in Verbindung mit der Kunststoffhülse so an den Baustopfen angearbeitet, dass die später montierte Hahnverlängerung sicher gemäß DIN 18534 abgedichtet werden kann. (Produktdatenblatt 8.1)

Schlüter®-KERDI-PAS			
Set inkl. Manschette und Verarbeitungshilfe (Inhalt: 1 Set)			
Ø mm	für Rohrdurchmesser (mm)	Art.-Nr.	P (Set)
15	22 – 40	KMV 15 PAS	10
15	22 – 40	KMV 15 D PAS	10

Schlüter®-KERDI-PAS			
Set inkl. Manschette und Verarbeitungshilfe (Inhalt: 10 Sets)			
Ø mm	für Rohrdurchmesser (mm)	Art.-Nr.	P (Pack)
15	22 – 40	KMV 15 PAS/10	10
15	22 – 40	KMV 15 D PAS/10	10

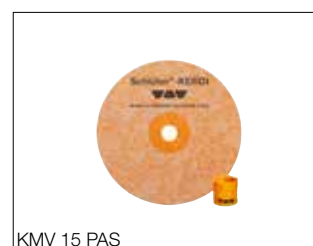

* Achsmaß 150 mm

Schlüter®-KERDI-TS

Schlüter-KERDI-TS ist ein Set zur sicheren Abdichtung von Einbauteilen wie z. B. Bade- und Duschwannen aus Stahl-Emaille, Acryl und Mineralguss (gemäß DIN 18534-1) an das Schlüter-KERDI-Abdichtungssystem. Es beinhaltet ein Anschluss-Dichtband aus Polyethylen mit beidseitigem Vliesgewebe und selbstklebendem Schalldämmstreifen, Schlüter-KERDI-FIX-Montagekleber, Reinigungstücher sowie Montageecke(n).

(Produktdatenblatt 8.9)

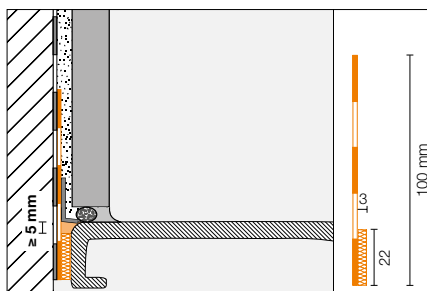

Schlüter®-KERDI-TS		
Komplett-Set zur Abdichtung		
L (m)	Art.-Nr.	P (Set)
2	KE TS / 200	10
2,8	KE TS / 280	10
3,8	KE TS / 380	10



Im Komplett-Set enthalten:

- 2 / 2,8 / 3,8 m Anschluss-Dichtband
- 290 ml Montagekleber Schlüter®-KERDI-FIX
- 2 Reinigungstücher
- 1 / 2 / 2 Montageecke(n)

Schlüter®-KERDI-TSB		
Basis-Set zur Abdichtung		
L (m)	Art.-Nr.	P (Set)
10	KE TSB / 1000	10



Im Basis-Set enthalten:

- 10 m Anschluss-Dichtband
- 8 Reinigungstücher
- 6 Montageecken





Schlüter®-KERDI-CP

Schlüter-KERDI-CP ist ein kürzbarer Schneidschutz zum Schutz der Abdichtungsebene bei späterer Erneuerung der Silikonfuge. Das knickbare Profil ist individuell einsetzbar und kann direkt im Kleberbett oder im frisch eingebrachten Schlüter-KERDI-FIX montiert werden.

(Produktdatenblatt 8.9)

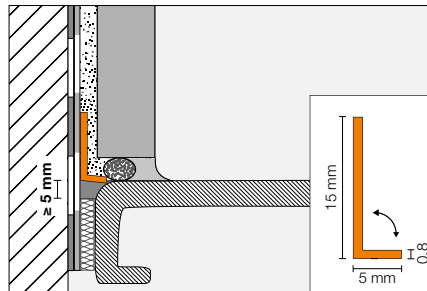

Schlüter®-KERDI-CP		
Polypropylen Schneidschutz		
L (m)	Art.-Nr.	P (St.)
2	KE CP / 200	10
2,8	KE CP / 280	10
3,8	KE CP / 380	10
10	KE CP / 1000	10



Schlüter®-KERDI-TS-ZC

Schlüter-KERDI-TS-ZC ist ein Erweiterungs-Set zur sicheren Andichtung von Einbauteilen wie Wannen und Duschtassen für spezielle Einbausituationen (siehe Skizze) in Verbindung mit dem Schlüter-KERDI-TS-Abdichtungs-Set. Es besteht aus einer Abdichtungsmanschette und einer Montageecke.

(Produktdatenblatt 8.9)

Schlüter®-KERDI-TS-ZC	
Erweiterungs-Set	
Art.-Nr.	P (Set)
KE TS ZC	10

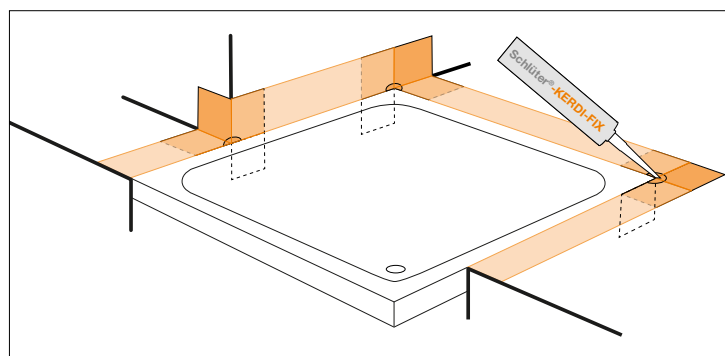

Einbaubeispiele

Im Erweiterungs-Set sind folgende Komponenten enthalten:

- 1 PE-Manschette beidseitig vlieskaschiert, 120 x 120 mm
- 1 Montage-Ecke



Schlüter®-KERDI-COLL-L

Schlüter-KERDI-COLL-L ist ein zwei-komponentiger Dichtkleber auf Basis einer lösemittelfreien Acrylatdispersion und eines zementären Reaktivpulvers. Er eignet sich zum Verkleben und Abdichten der Überlappungen von Schlüter-KERDI-Bahnen. Weiterhin erfolgt mit KERDI-COLL-L eine dichte Stoß- und Anschlussverklebung der Abdichtungsbänder Schlüter-KERDI-KEBA auf der KERDI, Schlüter-DITRA 25 und Schlüter-DITRA-HEAT sowie an den Schlüter-BARA-Randprofilen.

(Produktdatenblatt 8.4)

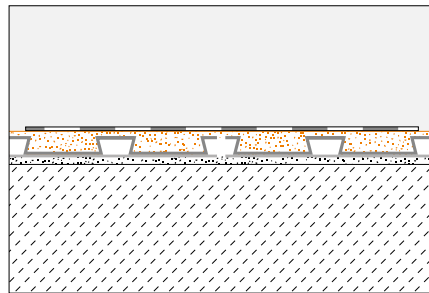

Schlüter®-KERDI-COLL-L		
Zweikomponenten-Dichtkleber		
Gewicht kg	Art.-Nr.	PL (St.)
4,25	KERDI-COLL-L	75
1,85	KERDI-COLL-L 185	110

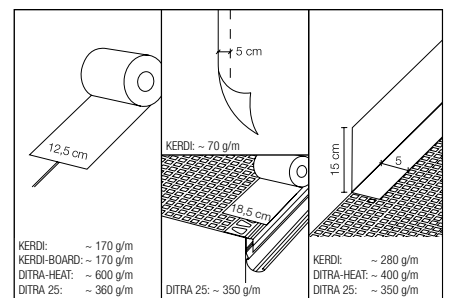

Hinweis:

Verarbeitungszeit bei 20/30°C
ca. 90/60 min.

Aushärtezeit bei kühler Umgebungs-
temperatur deutlich verlängert.



Schlüter®-KERDI-FIX

Schlüter-KERDI-FIX ist ein elastischer Montagekleber auf der Basis eines MS-Polymers. Es eignet sich zum Verkleben und Abdichten von Anschlüssen von Schlüter-KERDI-Abdichtungsbahnen.
(Produktdatenblatt 8.3)



Schlüter®-KERDI-FIX	
MS-Polymer	
Kartusche = 290 ml Art.-Nr.	P (St.)
KERDIFIX / BW	12
KERDIFIX / G	12



Schallschutz in bodengleichen Duschen

Aufprallende Wassertropfen, das Abstellen von Shampoo und Bodylotion in der Dusche. All das verursacht Geräusche, die als störend empfunden werden können. Mit Schlüter-KERDI-LINE-SR haben wir eine effektive Schalldämmung für unsere beliebten Schlüter-KERDI-LINE-Linientwässerungen entwickelt. Wie das Produkt zu verarbeiten ist, damit die geltenden Normen in Sachen Schallschutz eingehalten werden, können Sie unseren Planungsgrundlagen entnehmen.





Schallübertragung aus der Dusche

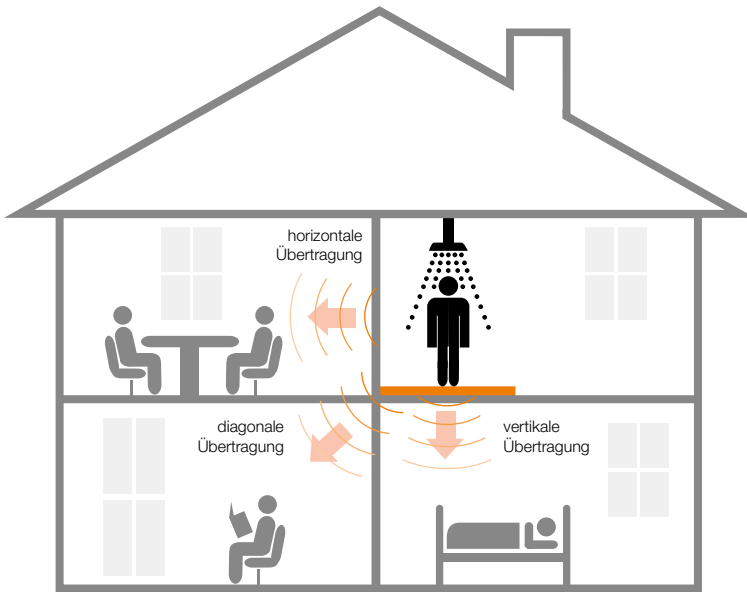

Schlüter®-KERDI-LINE-SR reduziert wirkungsvoll:



Installationsgeräusche



Trittschall



Benutzungsgeräusche

Schlüter®-KERDI-LINE-SR

Schlüter-KERDI-LINE-SR ist eine Dämmmatte aus einem speziellen Vlies mit schallreduzierenden Eigenschaften. Bei fachgerechtem Einbau erfüllen die geprüften Systemaufbauten mit Schlüter-KERDI-LINE und KERDI-LINE-SR die Anforderungen der relevanten Normen zur Einhaltung der Schallreduzierung im Duschbereich. (Produktdatenblatt 8.7)

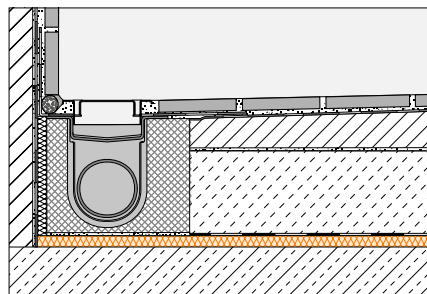

Hinweis:

Die geprüften Systemaufbauten entnehmen Sie bitte unserer Planungsgrundlage.

Schlüter®-KERDI-LINE-SR		
PES-Vlies Mattenware (Inhalt: 1 Matte)		
Plattendicke (mm)	Art.-Nr.	P (St.)
10	KL SR 250	5

Schlüter®-KERDI-LINE-SR		
PES-Vlies Mattenware (Inhalt: 4 Matten)		
Plattendicke (mm)	Art.-Nr.	P (Set)
10	KL SR 1000	5

Maße der einzelnen Matten: 0,5 m x 0,5 m = 0,25 m²

Schlüter®-DITRA-SOUND-KB	
Stoßabdeckband	
38 mm x 50 m Art.-Nr.	P (St.)
DS KB 38	10



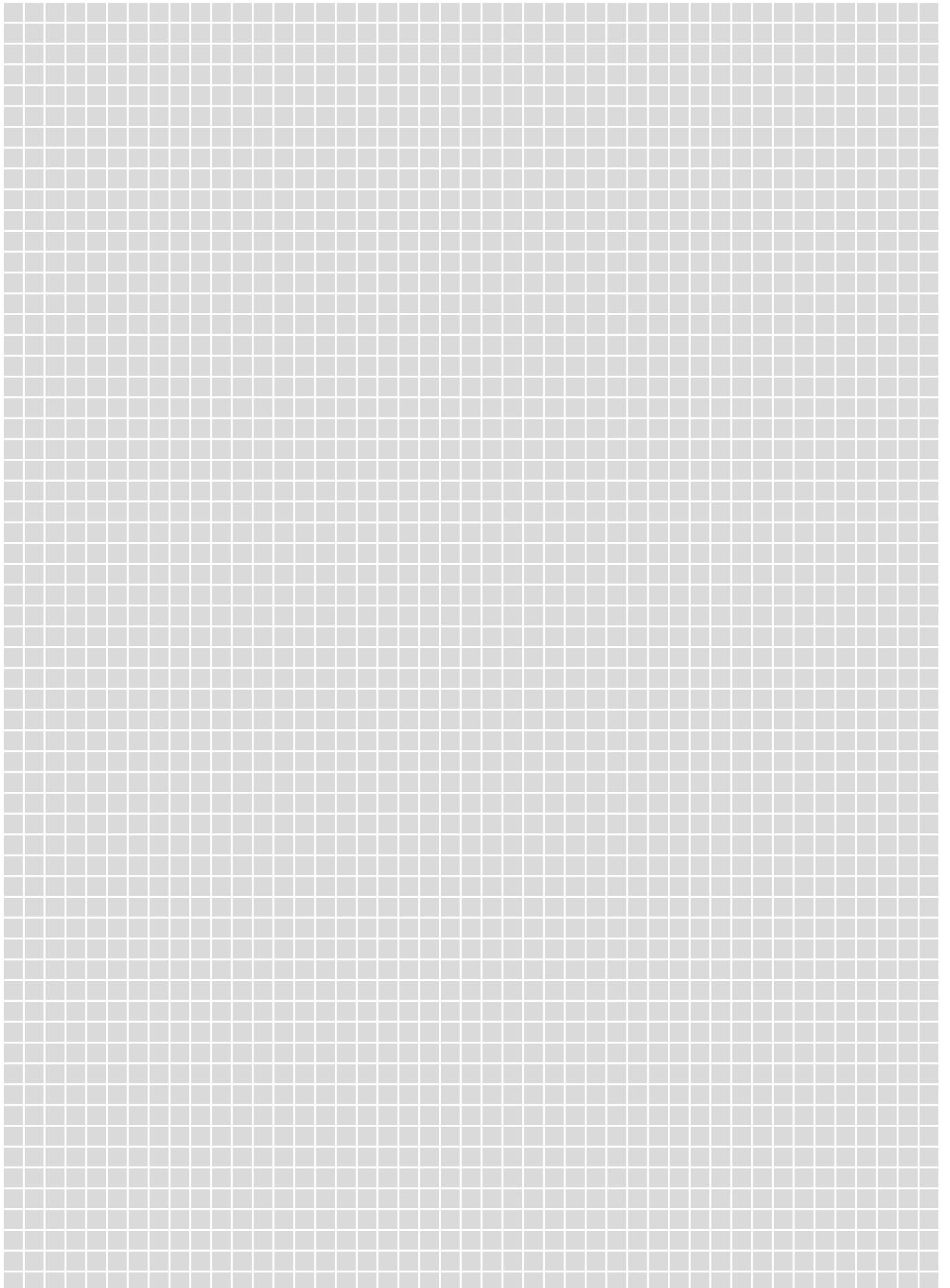

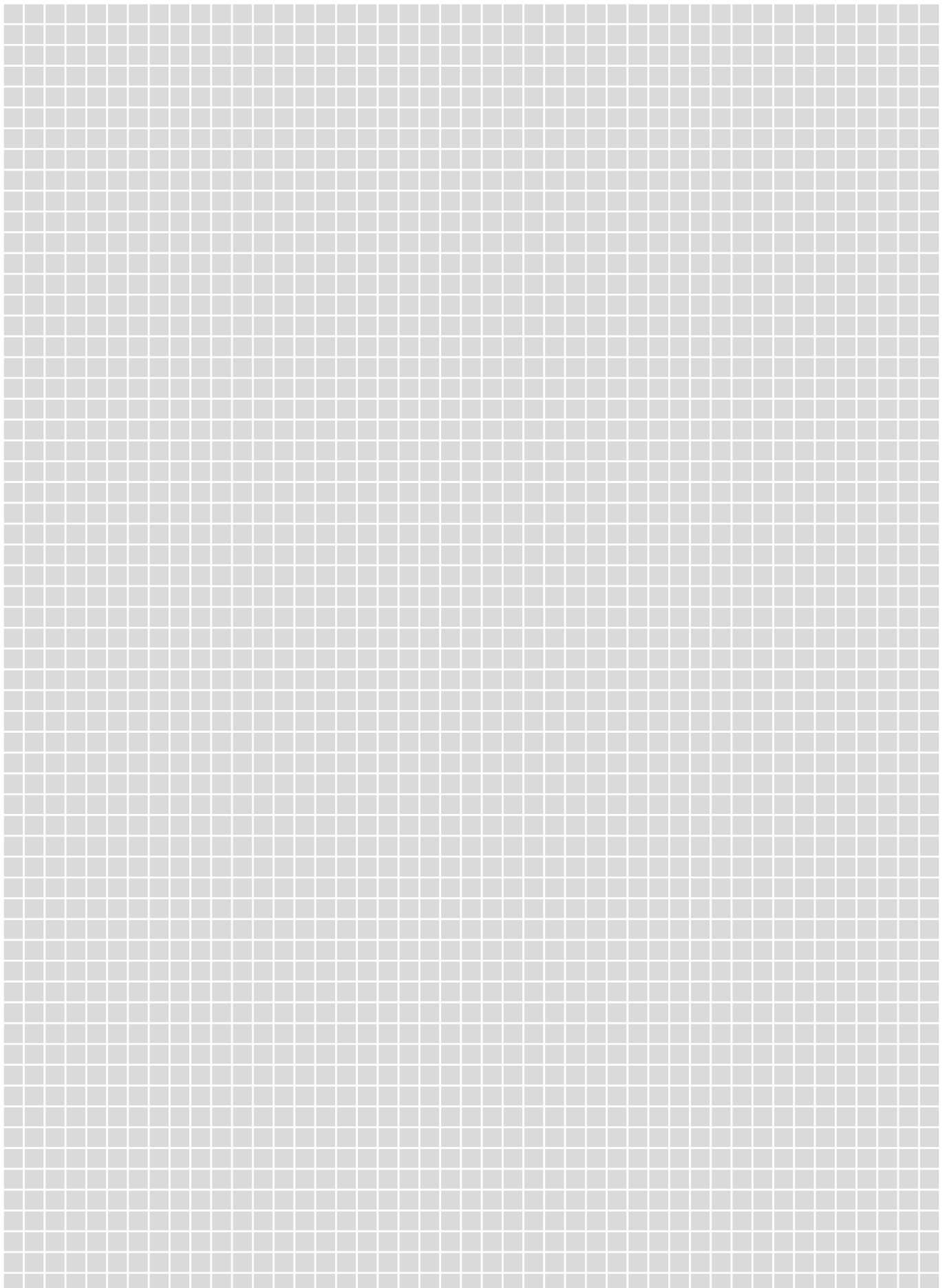



Informativ. Für alle, die gerne mehr wissen wollen!

Ist es uns gelungen, Sie für die Produkte von Schlüter-Systems zu begeistern?
Dann wollen Sie jetzt bestimmt gerne mehr wissen. Am schnellsten geht das im Internet.

Unter **www.schlueter.de** finden Sie weiterführende Informationen auf einen Klick.



Ihr Fachhändler:



I N N O V A T I O N E N M I T P R O F I L

Schlüter-Systems KG · Schmölestraße 7 · D-58640 Iserlohn
Tel.: +49 2371 971-0 · Fax: +49 2371 971-111 · info@schlueter.de · www.schlueter.de