



EXKLUSIVE EINBAUELEMENTE  
FÜR DREH- UND SCHIEBETÜREN



 **SCRIGNO**<sup>®</sup>



**SCRIGNO**

Marktführer für  
In der Wand laufende  
Schiebetüren  
100% Leidenschaft  
made in Italy

## ≡ Die Geschichte SCRIGNO

Die Geschichte von Scrigno - italienisch für "Schatzkiste" - beginnt im Jahr 1989, als der Unternehmer Giuseppe Berardi aus Rimini eine geniale Idee hatte. Er war der Ansicht: Bastellösung, wie sie zu dieser Zeit bei Schiebetüren üblich waren, sollten ein Ende haben und so erfand er - nach einigem Überlegen - das erste Einbauelement überhaupt, mit dem man Schiebetüren ganz einfach in die Wand laufen lassen konnte. Die Idee hat den Innenausbau weltweit revolutioniert!

**100% Made in Italy**

**30 JAHRE** Geschichte

**400.000** Einbauelemente pro Jahr exportiert in

**30 LÄNDER** weltweit

**270** Mitarbeiter



## DIE SCRIGNO GRUPPE

Scrigno verbindet auf einzigartige Weise überzeugendes Design mit einer einzigartigen, technischen Expertise. Der Motor über alle Jahrzehnte bei diesem Prozess: Leidenschaft! Vor über 30 Jahren in Italien gegründet, hat Scrigno nicht nur das Einbauelement für Schiebetüren erfunden, wir haben auch mit unseren Innovationen vom ersten Tag an den Takt einer ganzen Branche bestimmt. Das Ergebnis: Heute ist Scrigno der größte Anbieter von Einbauelementen weltweit. Als Team, das jeden Tag raumgestaltende Produkte von besonderer Güte entwickeln und produzieren wollen. Als weltweites Team von Vertriebspartnern, die diese Produkte mit Leidenschaft verkaufen und die Verbindung zu unseren Kunden, die damit ihre Ideen realisieren können.

Die Scrigno-Gruppe besteht aus fünf Gesellschaften, die zentrale Märkte in Europa bedienen.

Scrigno Spa in Sant'Ermate im Mutterland Italien, Scrigno France mit Sitz in Montceau Les Mines (Burgund), das den Vertrieb auf dem französischen Markt gewährleistet; Scrigno España mit Sitz in Barcelona, das den Vertrieb auf dem spanischen Markt garantiert und Scrigno SRO, mit Sitz in Prag, das aus der Absicht heraus entstanden ist, eine effiziente Marketing und Vertriebsstruktur auf dem tschechischen und slowakischen Gebiet zu schaffen. Seit März 2019 gibt es zudem die Scrigno Deutschland GmbH, die sich auf die Märkte in Deutschland, Österreich und auf Luxemburg konzentriert.



## Die Produkte

In 30 Jahren hat Scrigno eine Fülle von innovativen Schiebetür-Lösungen entwickelt, die Planer und Architekten weltweit inspirieren, moderne Raumkonzepte zu realisieren. Handwerker schätzen an den Scrigno Produkten ihre hohe Qualität und die einfache Art der Verarbeitung. Und Menschen auf der ganzen Welt erfreuen sich am funktionalen Design und dem Zugewinn an Lebensqualität im unmittelbaren Wohnumfeld.

Das Angebot lässt sich in drei Bereiche gliedern.

Scrigno Gold ist Überbegriff für alle Produkte, die in Kombination mit Zargen eingebaut werden und die auf der

Wandfläche so klare Akzente setzen.

Essential by Scrigno ist der Überbegriff für alle Produkte, die ohne eine sichtbare Zarge auskommen. Essential by Scrigno Produkte überzeugen durch ihr reduziertes, wandbündiges Design.

Arch+ by Scrigno ist der Überbegriff für Produkte, die dem Architekten in besonderer Weise Gestaltungsmöglichkeiten eröffnen.

Die Verwendung von hochqualitativen Aluzink Blechen, die Zertifizierung nach DIN EN ISO 9001 und die Gewährung langjähriger - bis hin zu lebenslangen - Garantien für unsere Produkte sind für uns eine Selbstverständlichkeit.



# INHALTSVERZEICHNIS

- 
- 19 — ESSENTIAL UND GOLD SKIZZEN UND ERLÄUTERUNG DER MASSE UND SCHNITTE
  - 21 — SCHIEBETÜREN MIT ODER OHNE ZARGE
  - 23 — AUSSTATTUNGSLINIEN

- 
- 26 — ESSENTIAL BY SCRIGNO
  - 28 — ESSENTIAL SCHIEBETÜR EINZELFLÜGEL
  - 32 — ESSENTIAL SCHIEBETÜR DOPPELFLÜGEL
  - 36 — ESSENTIAL FÜR TROCKENBAUWÄNDE
  - 36 — ESSENTIAL FÜR MASSIVWÄNDE
  - 38 — ESSENTIAL TRIAL
  - 42 — ESSENTIAL SWING

- 
- 46 — SCRIGNO KIT SYSTEME
  - 48 — ESSENTIAL KIT
  - 54 — SCRIGNO KIT

- 
- 62 — GOLD
  - 64 — GOLD BASE EINZELFLÜGEL
  - 68 — GOLD BASE DOPPELFLÜGEL
  - 72 — GOLD FÜR TROCKENBAUWÄNDE
  - 72 — GOLD FÜR MASSIVWÄNDE
  - 74 — GRANLUCE
  - 78 — REMIX
  - 82 — PRATICO
  - 86 — APPLAUSO
  - 90 — ARMONICO
  - 94 — ORBITALE

- 
- 100 — ZUBEHÖR
  - 102 — SCRIGNO OPEN 2.0
  - 103 — SIMULTAN-ÖFFNUNGSSET
  - 103 — ZIRKELRIEGESCHLOSS
  - 104 — BESCHLAG-SET GLAS
  - 104 — GRIFFE FÜR GLASTÜRBLÄTTER
  - 105 — GLASTÜR BLÄTTER
  - 105 — ZARGEN FÜR EINBAUELEMENTE MIT GLASTÜRFLÜGEL
  - 106 — ZARGE AUS ALUMINIUM
  - 107 — ZARGE AUS MDF

- 
- 108 — NOTES

≡ ESSENTIAL und GOLD  
Skizzen und Erläuterung  
der Maße und Schnitte

Trockenbau

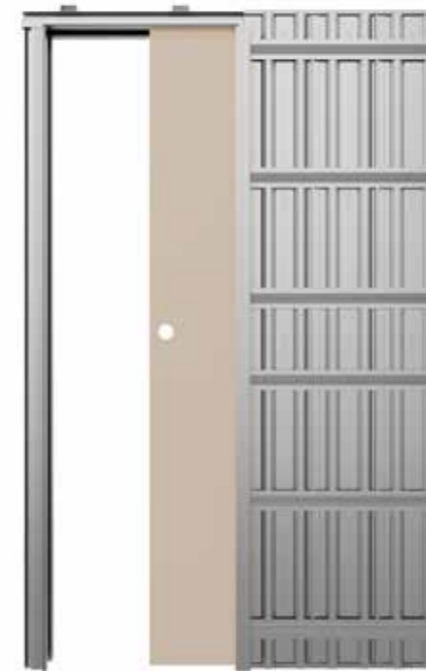

Massivwand

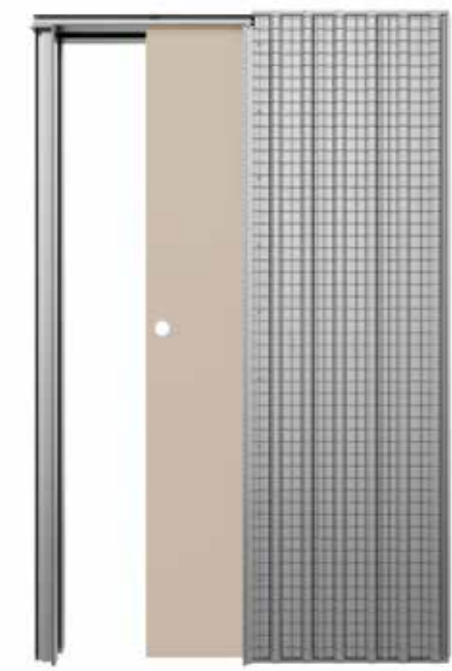

ESSENTIAL

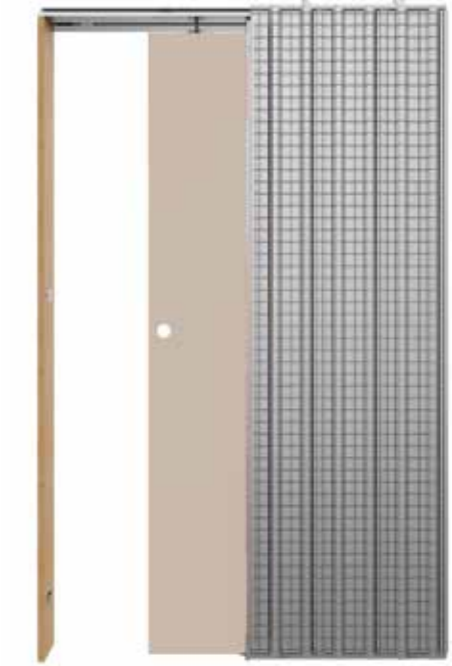

GOLD



## Schiebetüren mit oder ohne Zarge

### **ESSENTIAL**

Einbauelement für wandbündige Schiebetüren. Essential Einbauelemente, mit ihrem patentierten Design, gibt es exklusiv von Scrigno. Der Name ist Programm. Essential Einbauelemente beschränken sich auf das Wesentliche: Die Kombination von überzeugender Technik mit detailreduziertem, wandbündigem Design. Essential ist für Schiebetüren ohne sichtbare Zarge entwickelt worden.

### **GOLD**

Einbauelemente für Schiebetüren mit Zarge. Die "Gold Kollektion" ist das Ergebnis unserer Leidenschaft für die Schiebetür. Und gleichzeitig die kontinuierliche Weiterentwicklung einer genialen Idee. Gold Einbauelemente schöpfen aus unserem einzigartigen Know-how, das wir uns in mehr als dreißig Jahren erarbeitet haben. Die "Gold Kollektion" wurde für klassisch schöne Schiebetüren mit Zarge entwickelt.



## AUSSTATTUNGSLINIEN

### **KOMFORT= DOPPELTE DÄMPFUNG**

Bei der Ausstattungsvariante Komfort ist ab Werk in der Laufschiene ein doppelter Dämpfer integriert. Das Türblatt wird sowohl beim Schließen am Anschlagpfosten, als auch beim Öffnen in der Wandtasche auf den letzten Zentimetern sanft abgebremst und gedämpft in die jeweilige Ruheposition gebracht.

### **KOMPAKT= EINSEITIGE DÄMPFUNG + PUSH/PULL**

Bei der Ausstattungsvariante Kompakt ist ab Werk in der Laufschiene ein Mechanismus integriert, der es per „push-pull“ ermöglicht, das Türblatt vollständig in der Wandtasche ruhen zu lassen und auf Wunsch durch leichtes Drücken der Tür, diese wieder aus der Ruheposition zu holen. Ein einseitiger Dämpfer übernimmt zusätzlich das Abbremsen des Türblattes kurz vor dem Anschlagpfosten, um die Tür sanft zu schließen.



## ≡ ESSENTIAL BY SCRIGNO

### EINBAUELEMENTE FÜR WANDBÜNDIGE SCHIEBETÜREN

Unter dem Namen Essential präsentiert Scrigno Einbauelemente, die für den detailreduzierten, wandbündigen Einbau von Schiebetüren ohne Zarge entwickelt wurden. Ein hochbelastbares Aluminiumprofil definiert den Türdurchgang und wird durch Verputzen Teil der Wand. Der geradlinige und klare Stil der Essential Einbauelemente wird

noch verstärkt, wenn das Einlaufprofil im Ton der Wand lackiert wird.

Das Einbauelement gibt es in einer Essential-, Essential Dual- oder Essential Trial-Ausführung. Egal für welche Variante sie sich entscheiden, es ist immer eine Entscheidung für souveränes Design und höchste Qualität.





## ≡≡≡ ESSENTIAL SCHIEBETÜR EINZELFLÜGEL

Unter dem Namen Essential präsentiert Scigno Einbauelemente, die für den detailreduzierten, wandbündigen Einbau von Schiebetüren ohne Zarge entwickelt wurden. Ein hochbelastbares Aluminiumprofil definiert den Türdurchgang und wird durch Verputzen Teil der Wand. Der geradlinige und klare Stil der Essential Einbauelemente wird noch verstärkt, wenn das umlaufende Aluminiumprofil im Farbton der Wand lackiert wird.

Essential gibt es in einflügeliger oder doppelflügeliger Ausführung für Trockenbau- und Massivwände. Durch abgestimmte Komponenten lassen sich sowohl Standard Holz- als auch Glastürblätter verwenden. Auf Wunsch sind individuelle Sondermaße verfügbar.



# TROCKENBAUWAND



## Information

Zur Aufnahme des innenliegenden Holzbeschlags, ist folgende Fräsung im Türblatt vorzunehmen:

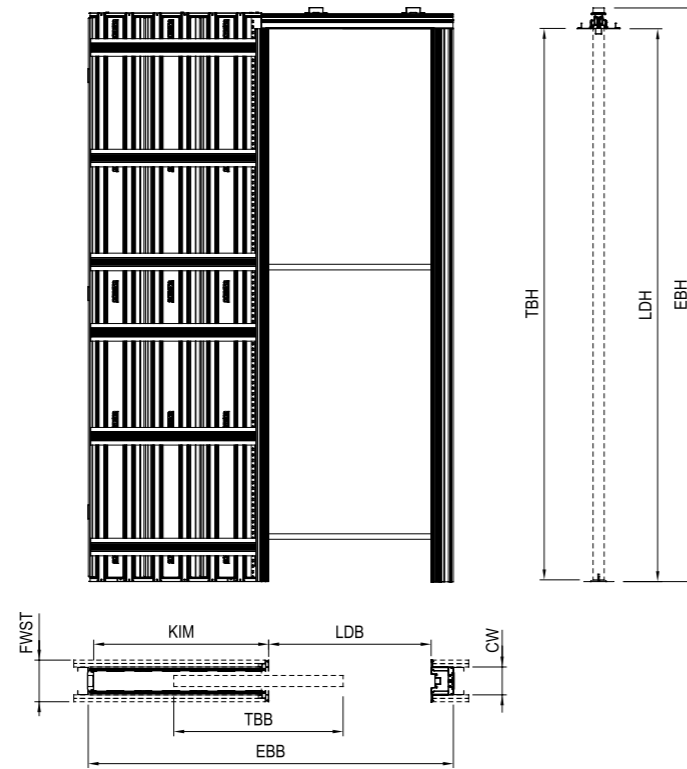
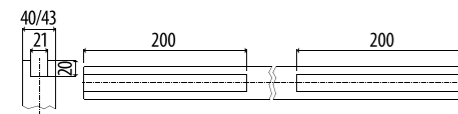

# MASSIVWAND



## Information

Zur Aufnahme des innenliegenden Holzbeschlags, ist folgende Fräsung im Türblatt vorzunehmen:

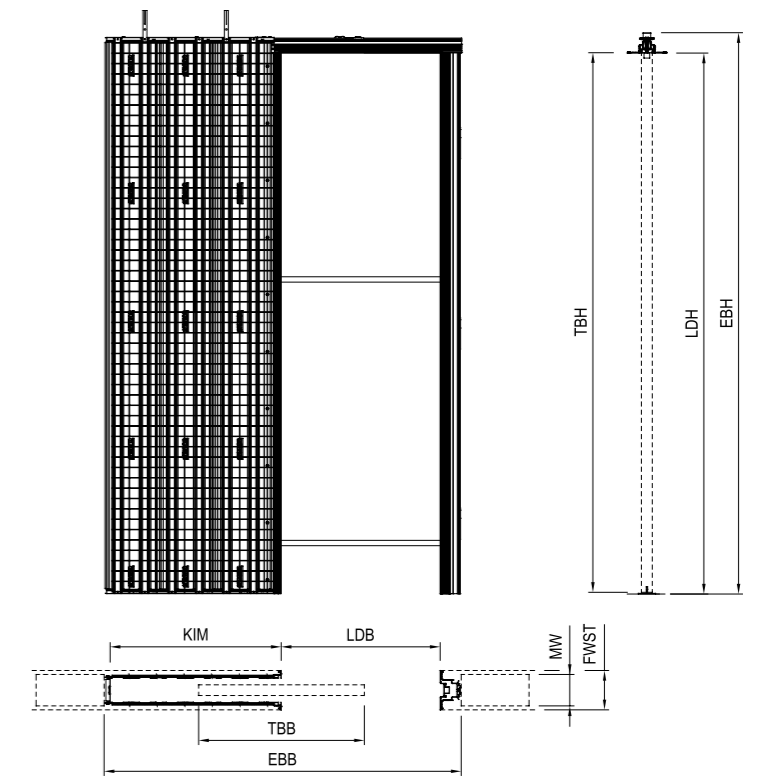
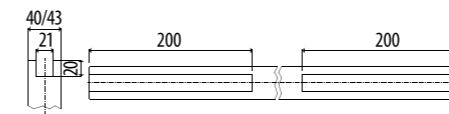

## Standard/Sondermaße

### CW75/FWST100 - CW75/FWST125 - CW100/FWST150

TBB	TBH	LDB	LDH	EBB	EBH	KIM
610	1985/2110/2235	585	1990/2115/2240	1315	2065/2190/2315	625
735		710		1590		775
860	1985/2110/2235	835	1990/2115/2240	1815	2065/2190/2315	875
985		960		2090		1025
1110		1085		2315		1125
1235		1210		2590		1275

### Ausstattungsline:

Komfort: Doppelte Dämpfung (öffnen+schließen)  
 Kompakt: Einseitiger Dämpfer (schließen) + PushPull

### weitere Zubehör:

Glasklemmbeschlag ESG 8/10mm + Abdeckungen

Seite

41

41

101

\* Ab TBB 1110 nur unter Berücksichtigung unserer Herstellerempfehlung!

\*\* Sonderhöhe mit CW75/FWST125 bis (TBH max. 2695 mm) und CW100/FWST150 bis (TBH max. 2995mm)

\*\*\* Bei TBB größer als 1235mm = TBH max. 2395 mm (min. CW75/FWST125)

### Legende

TBB = Türblattbreite TBH = Türblatthöhe LDB = Lichte Durchgangsbreite LDH = Lichte Durchgangshöhe

EBB = Einbaubreite EBH = Einbauhöhe KIM = Kasteninnenmaß

CW = CW-Profil FWST = FertigWandStärke MW = Massivwand

## Standard/Sondermaße

### MW115/FWST145

TBB	TBH	LDB	LDH	EBB	EBH	KIM
610	1985/2110/2235	585	1990/2115/2240	1315	2065/2190/2315	625
735		710		1590		775
860	1985/2110/2235	835	1990/2115/2240	1815	2065/2190/2315	875
985		960		2090		1025
1110		1085		2315		1125
1235		1210		2590		1275

### Ausstattungsline:

Komfort: Doppelte Dämpfung (öffnen+schließen)  
 Kompakt: Einseitiger Dämpfer (schließen) + PushPull

### weitere Zubehör:

Glasklemmbeschlag ESG 8/10mm + Abdeckungen

Seite

41

41

101

\*\*\* Für Version über TBB 1235 TBH max. = 2595 für die Massivwandversion

### Legende

TBB = Türblattbreite TBH = Türblatthöhe LDB = Lichte Durchgangsbreite LDH = Lichte Durchgangshöhe

EBB = Einbaubreite EBH = Einbauhöhe KIM = Kasteninnenmaß

CW = CW-Profil FWST = FertigWandStärke MW = Massivwand





## ESSENTIAL SCHIEBETÜR DOPPELFLÜGEL

Unter dem Namen Essential präsentiert Scigno Einbauelemente, die für den detailreduzierten, wandbündigen Einbau von Schiebetüren ohne Zarge entwickelt wurden. Ein hochbelastbares Aluminiumprofil definiert den Türdurchgang und wird durch Verputzen Teil der Wand. Der geradlinige und klare Stil der Essential Einbauelemente wird noch verstärkt, wenn das umlaufende Aluminiumprofil im Farbton der Wand lackiert wird.

Essential gibt es in einflügeliger oder doppelflügeliger Ausführung für Trockenbau- und Massivwände. Durch abgestimmte Komponenten lassen sich sowohl Standard Holz- als auch Glasürblätter verwenden. Auf Wunsch sind individuelle Sondermaße verfügbar.



# TROCKENBAUWAND



## Information

Bitte Berücksichtigen Sie zur Aufnahme des innenliegenden Beschlags, eine Türblattbearbeitung nach folgenden Angaben:

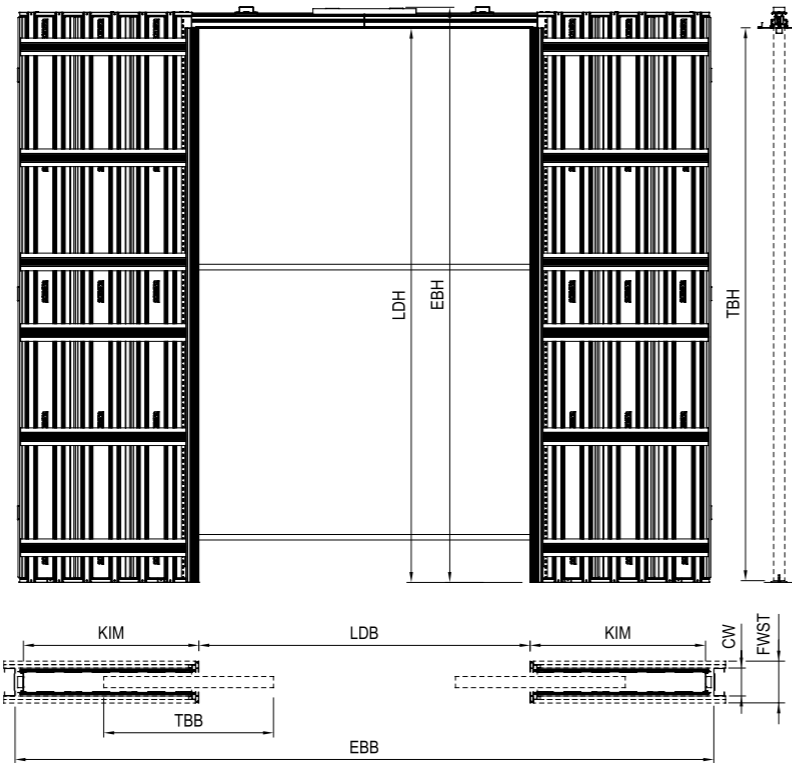
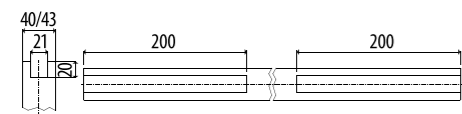

# MASSIVWAND



## Information

Bitte Berücksichtigen Sie zur Aufnahme des innenliegenden Beschlags, eine Türblattbearbeitung nach folgenden Angaben:

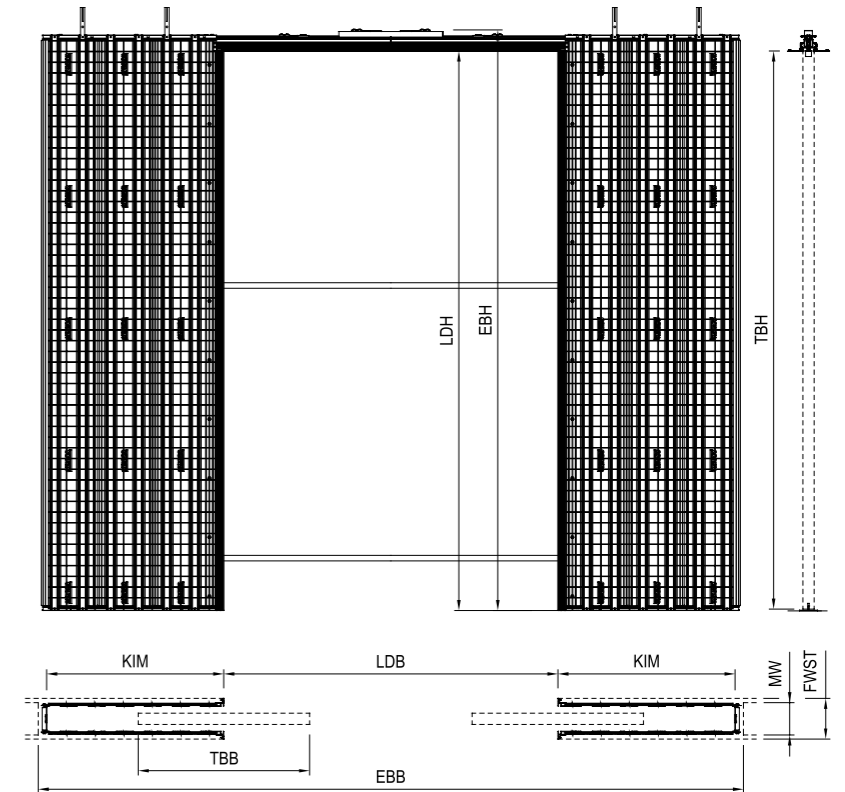
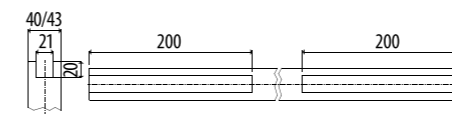

## Standard/Sondermaße

### CW75/FWST100 - CW75/FWST125 - CW100/FWST150

TBB	TBH	LDB	LDH	EBB	EBH	KIM
610	1985/2110/2235	1190	1990/2115/2240	2510	2065/2190/2315	625
735		1440		3060		775
860		1690		3510		875
985		1940		4060		1025
1110		2190		4510		1125
1235		2440		5060		1275

### Ausstattungsline

Komfort: Doppelte Dämpfung (öffnen+schließen)  
Kompakt: Einseitiger Dämpfer (schließen) + PushPull

weiteres Zubehör:  
Glasklemmbeschlag ESG 8/10mm + Abdeckungen

Seite 41

\* Für Version CW75/FWST100 nicht verfügbar TBB 1110, 1235

\*\* Für Trockenbauversion mit Höhen-Übermaß verfügbar nur für CW75/FWST125 (TBH max. 2695) und CW100/FWST150 (TBH max. 2995)

### Legende

TBB = Türblattbreite TBH = Türblatthöhe LDB = Lichte Durchgangsbreite LDH = Lichte Durchgangshöhe  
EBB = Einbaubreite EBH = Einbauhöhe KIM = Kasteninnenmaß  
CW = CW-Profil FWST = FertigWandStärke MW = Massivwand

## Standard/Sondermaße

### MW115/FWST145

TBB	TBH	LDB	LDH	EBB	EBH	KIM
610	1985/2110/2235	1190	1990/2115/2240	2510	2065/2190/2315	625
735		1440		3060		775
860		1690		3510		875
985		1940		4060		1025
1110		2190		4510		1125
1235		2440		5060		1275

### Ausstattungsline

Komfort: Doppelte Dämpfung (öffnen+schließen)  
Kompakt: Einseitiger Dämpfer (schließen) + PushPull

weiteres Zubehör:  
Glasklemmbeschlag ESG 8/10mm + Abdeckungen

Seite 41

\* Für Version CW75/FWST100 nicht verfügbar TBB 1110, 1235

\*\* Für Trockenbauversion mit Höhen-Übermaß verfügbar nur für CW75/FWST125 (TBH max. 2695) und CW100/FWST150 (TBH max. 2995)

### Legende

TBB = Türblattbreite TBH = Türblatthöhe LDB = Lichte Durchgangsbreite LDH = Lichte Durchgangshöhe  
EBB = Einbaubreite EBH = Einbauhöhe KIM = Kasteninnenmaß  
CW = CW-Profil FWST = FertigWandStärke MW = Massivwand

## ESSENTIAL FÜR TROCKENBAUWÄNDE

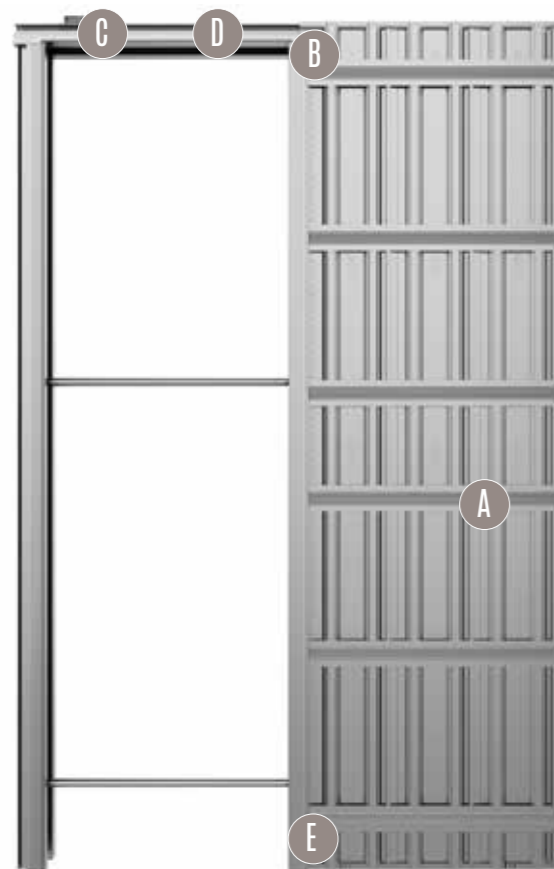

**A Veredeltes Stahlblech** Aluzink ist ein veredeltes Stahlblech mit einer Metallbeschichtung aus Aluminium, Zink und einem geringen Anteil Silizium. Das Aluminium bietet einen besonders guten Schutz gegen Korrosion und das Zink schützt bereits defekte Stellen. Eine Aluzink-Beschichtung höhere Haltbarkeit als Beschichtungen aus reinem Zink.

**Lebenslange Garantie für aus Aluzink-Stahlblech gefertigten Komponenten des Einbauelementes.**

Scrigno garantiert, dass es keine „durchgehende Korrosion mit Lochbildung“ am Blech der Einbauelemente während der gesamten Lebensdauer des Produkts geben wird.



**B Laufwagen** Jeder Laufwagen ist mit vier, kugelgelagerten Rollen mit einem Durchmesser von 27 mm ausgestattet. Sorgfältig ausgewählte Materialien und eine durchdachte Konstruktion gewährleisten, dass die Tür mit minimalem Kraftaufwand perfekt gleite. Die maximale Tragfähigkeit des Systems beträgt 120 kg pro Türblatt.

Die Laufschiene (Führung und Laufwagen) wurde mechanischen Tests an den Schiebetür-Zubehörteilen gemäß den Vorgaben der Norm UNI EN 1527:2000 unterzogen.

**Für die Führungsschiene und die Laufwagen gibt Scrigno eine Garantie von 20 Jahren gegen Bruch- und Verschleiß.**



## ESSENTIAL FÜR MASSIVWÄNDE

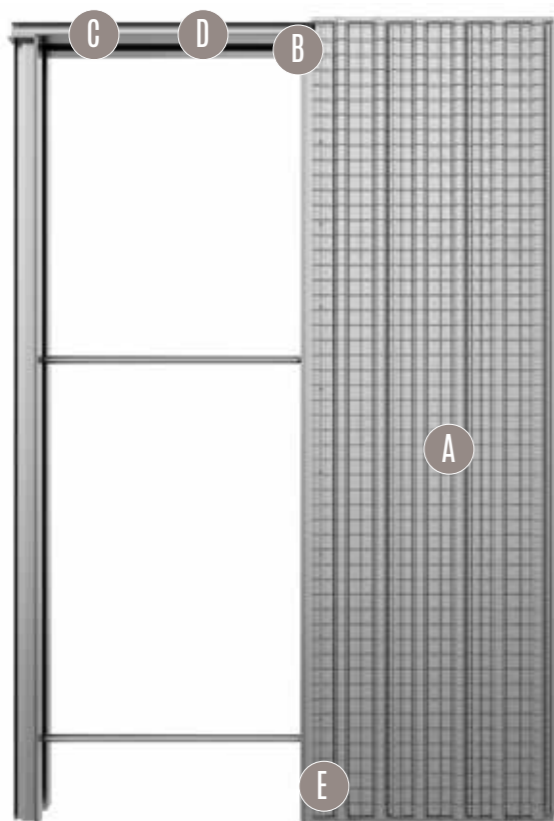

**C Push Pull** der „push-pull“ ermöglicht, das Türblatt vollständig in der Wandtasche ruhen zu lassen und auf Wunsch durch leichtes Drücken der Tür, diese wieder aus der Ruheposition zu holen.



**D Doppelte Dämpfung** Das Türblatt wird sowohl beim Schließen am Anschlagposten, als auch beim Öffnen in der Wandtasche auf den letzten Zentimetern sanft abgebremst und gedämpft in die jeweilige Ruheposition gebracht.



**E Zentrierte Türblattführung** Für den genauen und ruhigen Lauf des Türblattes ist die zentrierte Türblattführung von besonderer Bedeutung. Die Türblattführung wird direkt an den Einlaufprofilen befestigt und ermöglicht die Positionierung unabhängig vom Fußbodenaufbau. Durch verschiedenen Adapter, kann die Bodenführung an die jeweilig Bodennut des Türblattes angepasst werden, welches zu einer stabileren Laufkultur führt.





## ESSENTIAL TRIAL

Essential Trial ist in der Lage, drei versenkbare, durch einen Seilzugmechanismus verbundenen Schiebetüren aus Glas, aufzunehmen. Mit einer verhältnismäßig kleinen Wandtasche können durch die drei Glaselemente auch große Wandöffnungen ästhetisch anspruchsvoll geschlossen werden.

Eine Wandtasche benötigt zur Montage eine 140 mm starke Massivwand oder eine 158 mm starke Trockenbauwand.



# TROCKENBAUWAND

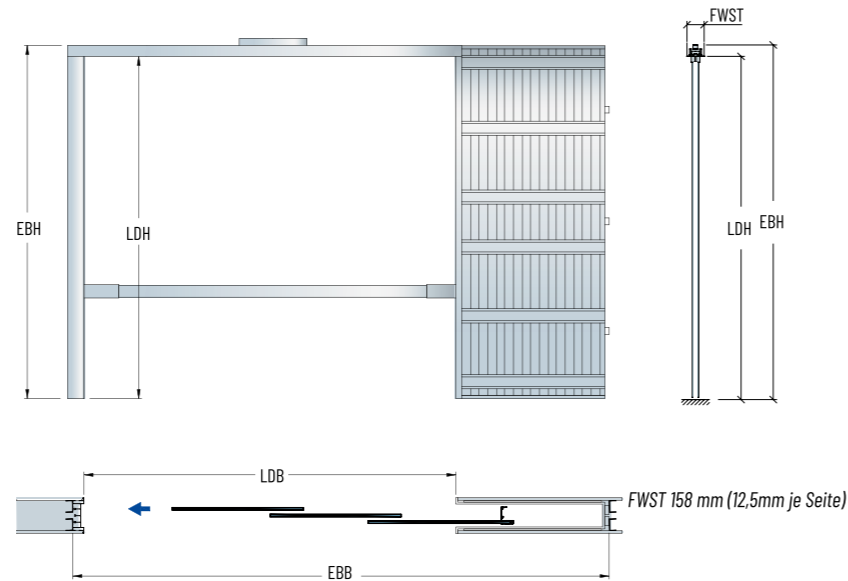

# MASSIVWAND

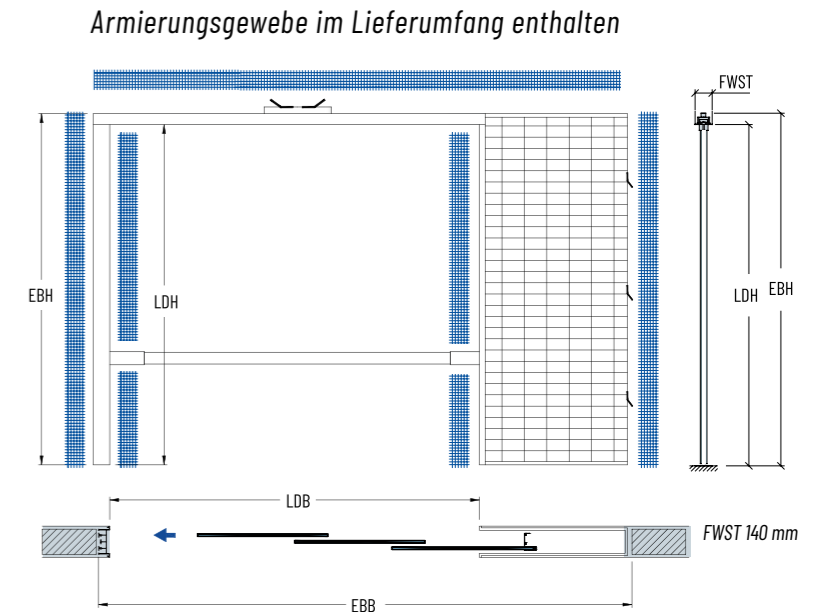

## Standard/Sondermaße

LDB	LDH	EBB	EBH	FWST
1650	2100	2375	2180	158
1800		2575		
1950		2775		
2100		2975		
2250		3175		
2400		3375		
2550		3575		
2700		3775		
2850		3975		

Legende  
**LDB** = Lichte Durchgangsbreite **LDH** = Lichte Durchgangshöhe **EBB** = EinbauBreite **EBH** = EinbauHöhe  
**CW** = CW-Profile **FWST** = FertigWandStärke **MW**= Massivwand

## Standard/Sondermaße

LDB	LDH	EBB	EBH	FWST
1650	2100	2375	2180	140
1800		2575		
1950		2775		
2100		2975		
2250		3175		
2400		3375		
2550		3575		
2700		3775		
2850		3975		

Legende  
**LDB** = Lichte Durchgangsbreite **LDH** = Lichte Durchgangshöhe **EBB** = EinbauBreite **EBH** = EinbauHöhe  
**CW** = CW-Profile **FWST** = FertigWandStärke **MW**= Massivwand



## ≡ ESSENTIAL SWING

Die wandbündige Drehflügeltür - Essential SWING - ergänzt die Produktlinie Essential perfekt. Durch ihr wandbündiges Design, hebt diese sich nicht mehr von der restlichen Wandkonstruktion ab. Die Tür scheint nun mehr mit der Wand verschmolzen zu sein. Essential SWING gibt es in zwei Varianten und ist sowohl für Trockenbau- als auch Massivwand erhältlich.

# EINZELFLÜGEL

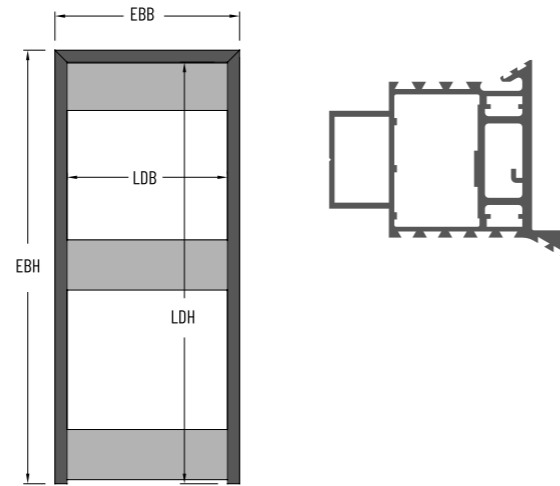

# Ziehen - links

Essential SWING mit Universalprofil für FWST ab 100 mm  
Essential Drehflügeltür mit Universalprofil

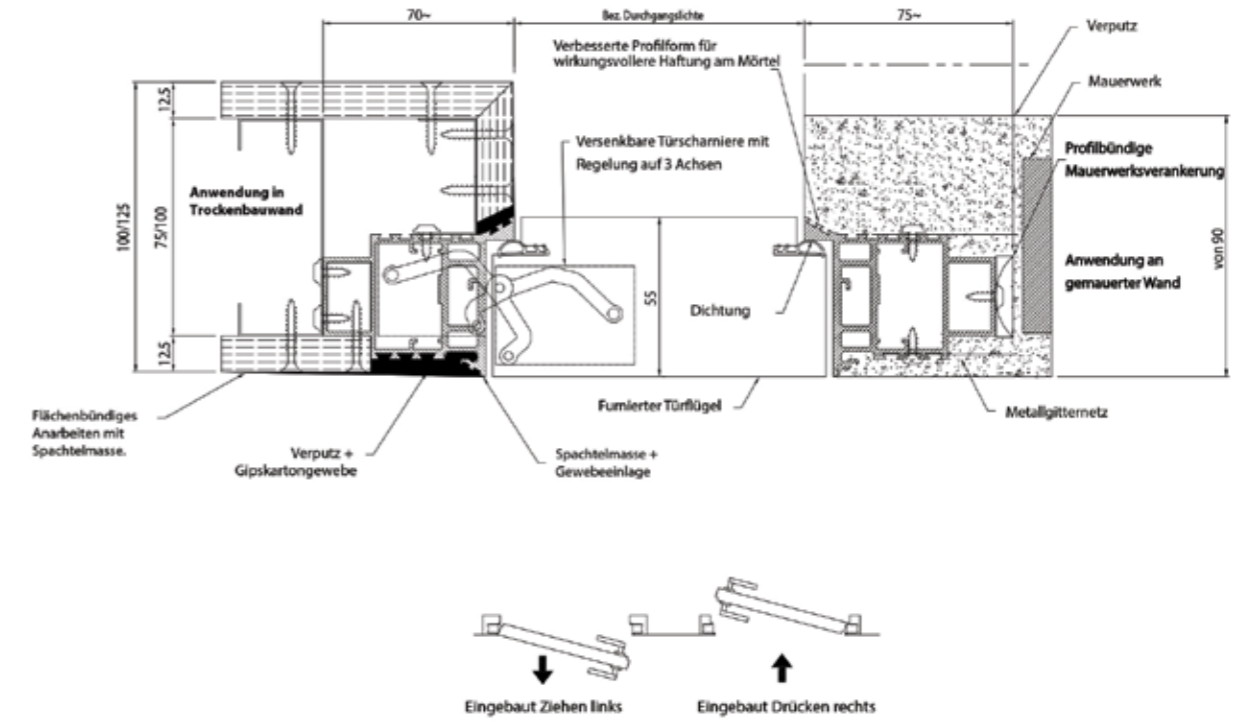

# Standard/Sondermaße

LDB	LDH	EBB	EBH	CW
600	1800 ÷ 2700	730	1865 ÷ 2765	CW 75 / 100 FWST 100,125,150
700		830		
800		930		
900		1030		
600	1800 ÷ 2700	750	1875 ÷ 2775	
700		850		
800		950		
900		1050		

Legende  
**LDB** = Lichte DurchgangsBreite **LDH** = Lichte DurchgangsHöhe **EBB** = EinbauBreite **EBH** = EinbauHöhe  
**CW** = CW-Profil **FWST** = FertigWandStärke **MW** = Massivwand

# Drücken-links

Essential Drehflügeltür mit Universalprofil für Putzwände 90 mm und darüber oder Trockenbauwände 100 - 125 mm.

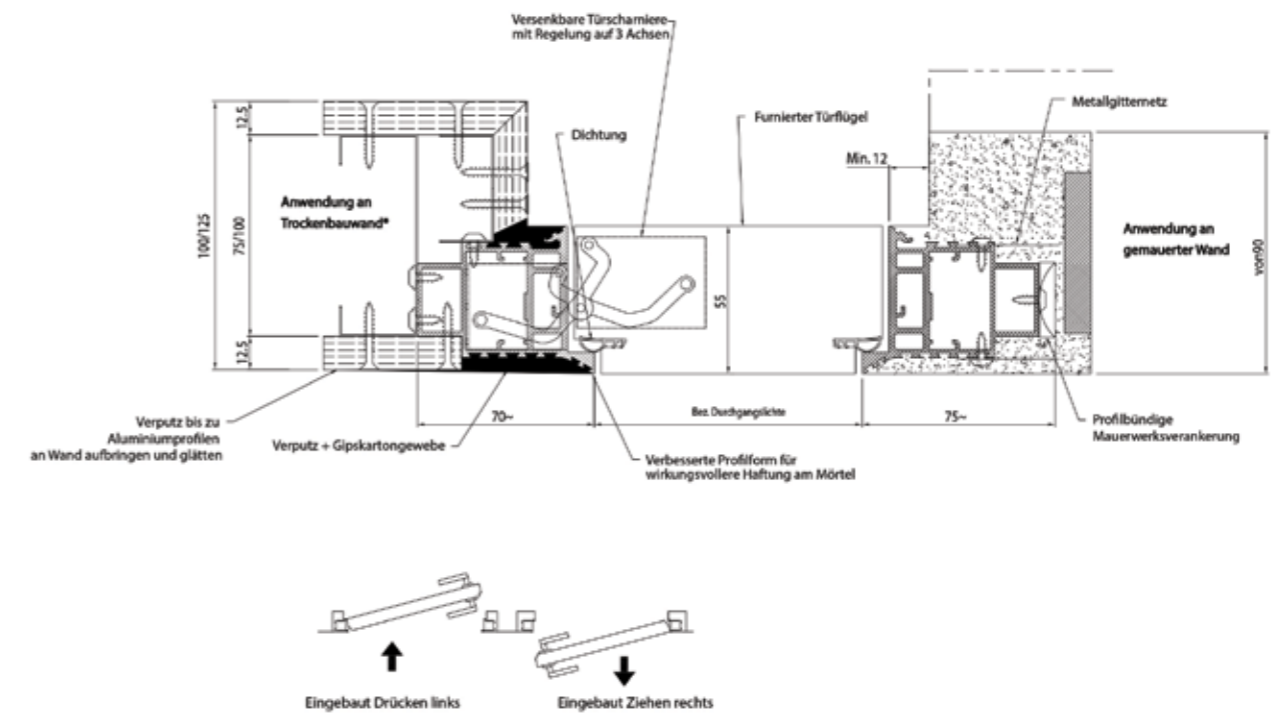

## ≡ SCRIGNO KIT SYSTEME

Scrigno ist bekannt für seine Einbauelemente, die über eine besonders stabile, vormontierte Wandtasche verfügen. Manchmal ist aber Lagerfläche kostbar oder es ist sinnvoller, die Montage des Einbauelementes auf der Baustelle vor Ort durchzuführen. Dafür hat Scrigno ein Kit-System im Programm, das den Vergleich mit vormontieren Modellen

nicht scheuen muss. Die Montage des Kit-Systems ist mit einfachen Handgriffe erfolgt. Ein KIT deckt dabei mehrere Türblattbreiten ab, welche auf Wunsch bauseits konfiguriert werden. Die Elemente sind in drei Standardhöhen verfügbar.







## ≡ ESSENTIAL KIT

Unter dem Namen Essential präsentiert Scigno Einbauelemente, die für den detailreduzierten, wandbündigen Einbau von Schiebetüren ohne Zarge entwickelt wurden. Ein hochbelastbares Aluminiumprofil definiert den Türdurchgang und wird durch Verputzen Teil der Wand. Der geradlinige und klare Stil der Essential Einbauelemente wird noch verstärkt, wenn das umlaufende Aluminiumprofil im Farbton der Wand lackiert wird.

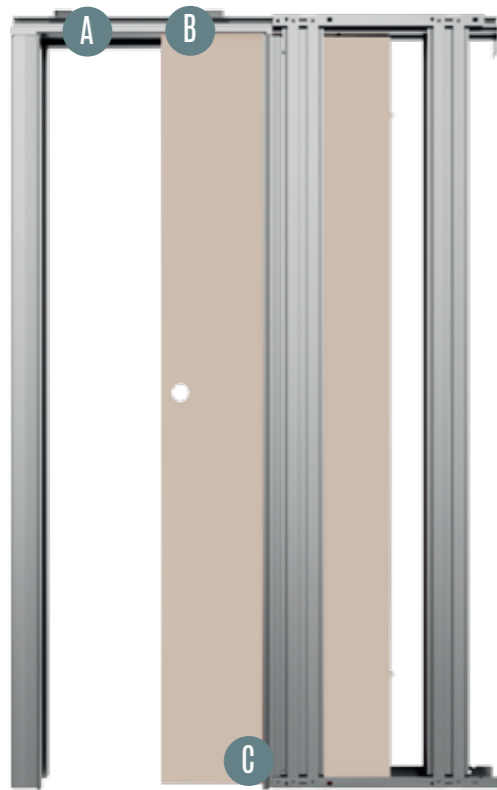

**A Push Pull** der „push-pull“ ermöglicht, das Türblatt vollständig in der Wandtasche. Auf Wunsch wird durch leichtes Drücken der Tür, diese wieder aus der Ruheposition geholt.



**B Doppelte Dämpfung** Das Türblatt wird sowohl beim Schließen am Anschlagpfosten, als auch beim Öffnen in der Wandtasche auf den letzten Zentimetern sanft abgebremst und gedämpft in die jeweilige Ruheposition gebracht.



**C Zentrierte Türblattführung** Für den genauen und ruhigen Lauf des Türblattes ist die zentrierte Türblattführung von besonderer Bedeutung. Die Türblattführung wird direkt an den Einlaufprofilen befestigt und ermöglicht die Positionierung unabhängig vom Fußbodenaufbau. Durch verschiedenen Adapter, kann die Bodenführung an die jeweilig Bodennut des Türblattes angepasst werden, welches zu einer stabileren Laufkultur führt.



# EINZELFLÜGEL



## Information

Bitte Berücksichtigen Sie zur Aufnahme des innenliegenden Beschlags, eine Türblattbearbeitung nach folgenden Angaben:

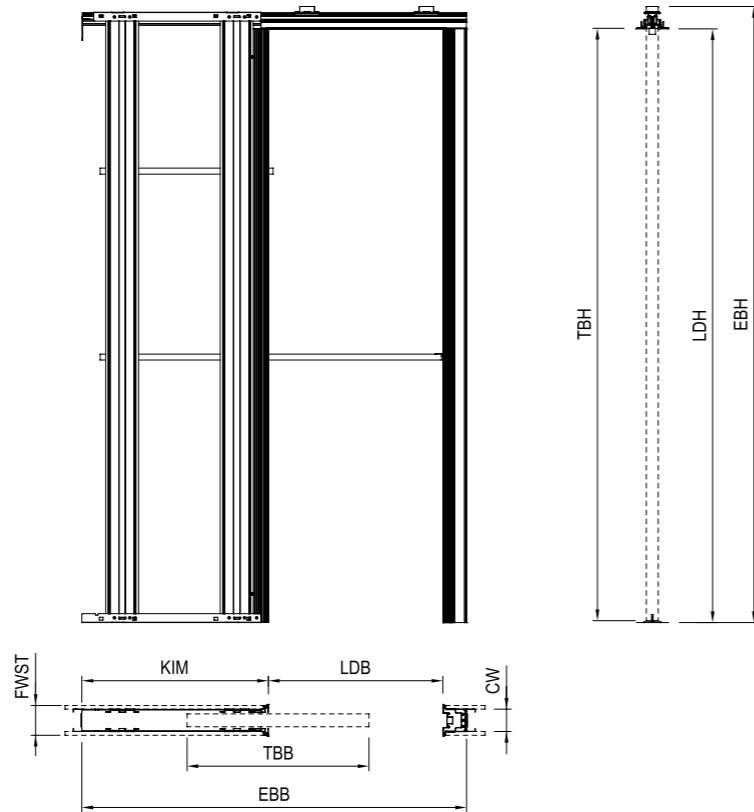
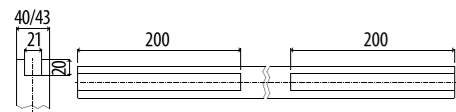

# DOPPELFLÜGEL



## Information

Bitte Berücksichtigen Sie zur Aufnahme des innenliegenden Beschlags, eine Türblattbearbeitung nach folgenden Angaben:

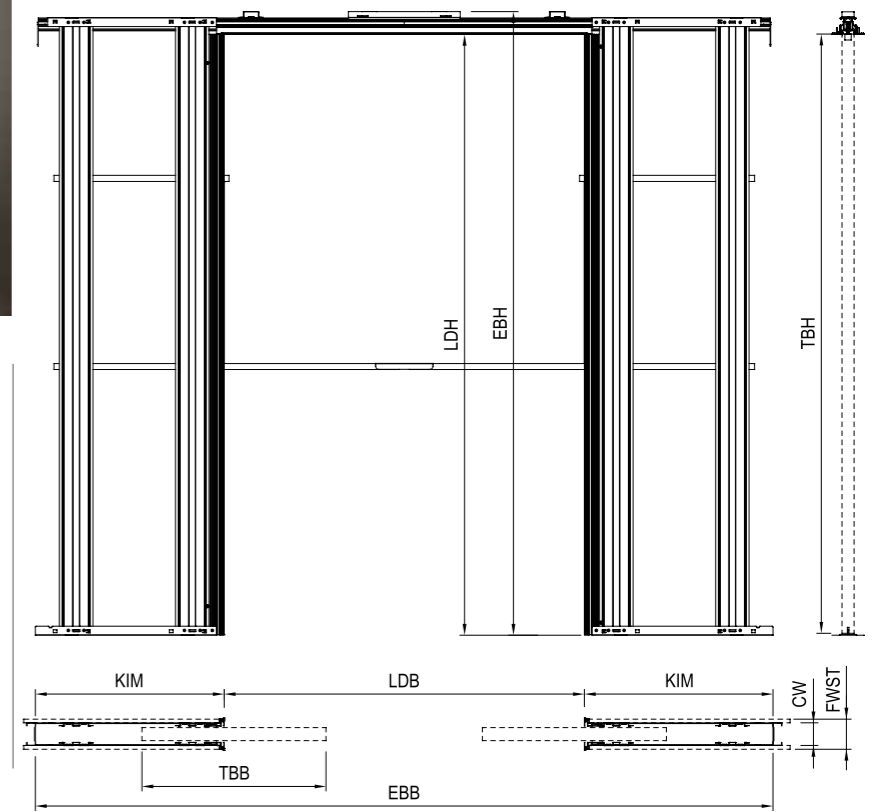
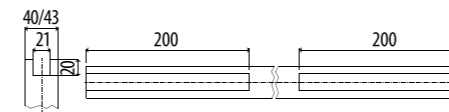

## Standard/Sondermaße

CW75/FWST100 - CW75/FWST125

TBB	TBH	LDB	LDH	EBB	EBH	KIM
610	1985/2110/2235	585	1990/2115/2240	1290	2065/2190/2315	625
735		710		1565		775
860		835		1790		875
985		960		2065		1025

### Zubehör

Doppelte Dämpfung  
PushPull  
Glastürklemmbeschlag  
8/10mm ESG  
Essential Abdeck-Set-Glas

### Seite

51  
51  
100

### Legende

TBB = Türblattbreite TBH = Türblatthöhe LDB = Lichte Durchgangsbreite LDH = Lichte Durchgangshöhe  
EBB = Einbaubreite EBH = Einbauhöhe KIM = Kasteninnenmaß  
CW = CW-Profil FWST = FertigWandSTärke MW = Massivwand

## Standard/Sondermaße

CW75/FWST100 - CW75/FWST125

TBB	TBH	LDB	LDH	EBB	EBH	KIM
610	1985/2110/2235	1190	1990/2115/2240	2445	2065/2190/2315	625
735		1440		2995		775
860		1690		3445		875
985		1940		3995		1025

### Zubehör

Doppelte Dämpfung  
PushPull  
Glastürklemmbeschlag  
8/10mm ESG  
Essential Abdeck-Set-Glas

### Seite

51  
51  
100

### Legende

TBB = Türblattbreite TBH = Türblatthöhe LDB = Lichte Durchgangsbreite LDH = Lichte Durchgangshöhe  
EBB = Einbaubreite EBH = Einbauhöhe KIM = Kasteninnenmaß  
CW = CW-Profil FWST = FertigWandSTärke MW = Massivwand



≡ SCRIGNO KIT

Scrigno hat ein Kit-System im Programm, das den Vergleich mit vormontierten Modellen nicht scheuen muss. Die Montage des Kit-Systems ist mit einfachen Handgriffe erfolgt. Ein KIT deckt dabei mehrere Türblattbreiten ab, welche bauseits konfiguriert werden. Die Elemente sind in drei Standardhöhen verfügbar.

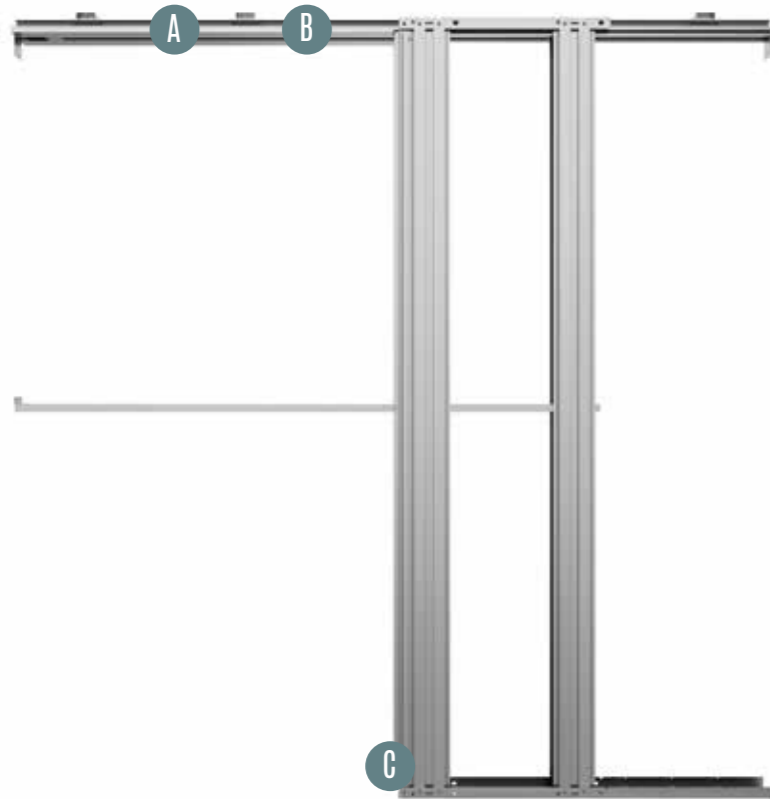

**A Push Pull** der „push-pull“ ermöglicht, das Türblatt vollständig in der Wandtasche. Auf Wunsch wird durch leichtes Drücken der Tür, diese wieder aus der Ruheposition geholt.



**B Doppelte Dämpfung** Das Türblatt wird sowohl beim Schließen am Anschlagpfosten, als auch beim Öffnen in der Wandtasche auf den letzten Zentimetern sanft abgebremst und gedämpft in die jeweilige Ruheposition gebracht.



**C Zentrierte Türblattführung** Für den genauen und ruhigen Lauf des Türblattes ist die zentrierte Türblattführung von besonderer Bedeutung. Die Türblattführung wird direkt an den Einlaufprofilen befestigt und ermöglicht die Positionierung unabhängig vom Fußbodenaufbau. Durch verschiedenen Adapter, kann die Bodenführung an die jeweilig Bodennut des Türblattes angepasst werden, welches zu einer stabileren Laufkultur führt.

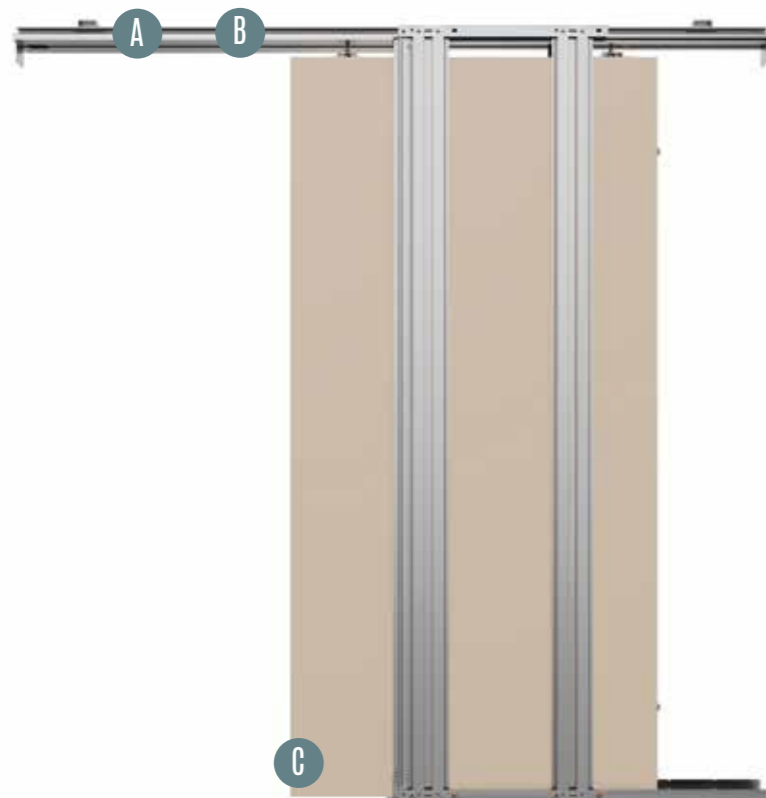

# EINZELFLÜGEL



Vertikaler Querschnitt

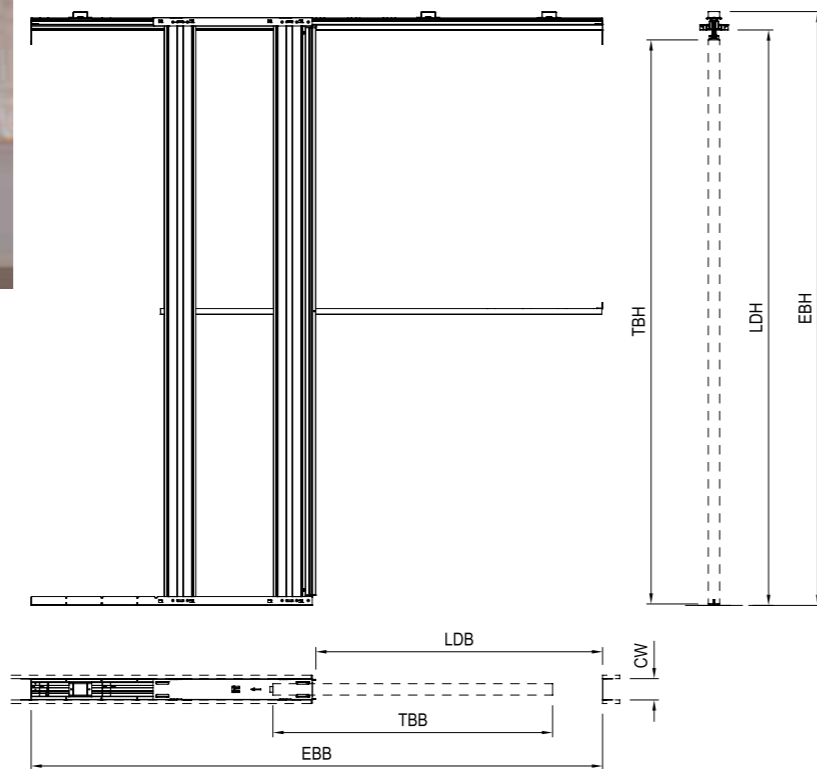
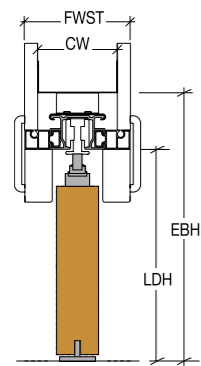

# DOPPELFLÜGEL



Vertikaler Querschnitt

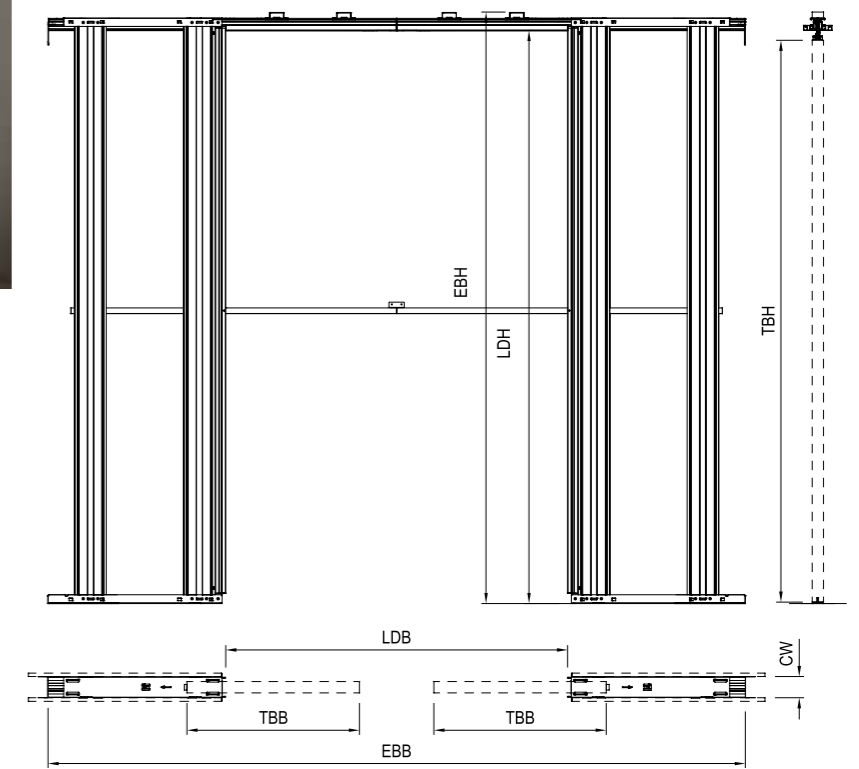
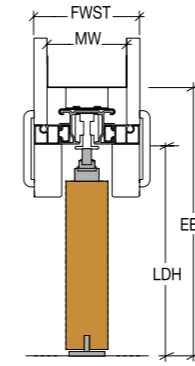

## Standard/Sondermaße

**CW75 /100**

TBB	TBH	LDB	LDH	EBB	EBH
610		635		1263	
735	1985/2110/2235	760	2025/2150/2275	1513	2090/2215/2340
860		885		1763	
985		1010		2013	

**Zubehör:**

Glasklemmbeschlag ESG 8/10mm  
PushPull  
einseitiger Dämpfer  
Doppeldämpfer

SCRIGNO Steel Stahlzarge

**Seite**

41  
41  
  
  
  
101

## Standard/Sondermaße

**CW75 /100**

TBB	TBH	LDB	LDH	EBB	EBH
610		1209		2465	
735	1985/2110/2235	1459	2025/2150/2275	2965	2090/2215/2340
860		1709		3465	
985		1959		3965	

**Zubehör:**

Glasklemmbeschlag ESG 8/10mm  
PushPull  
einseitiger Dämpfer  
Doppeldämpfer

SCRIGNO Steel Stahlzarge

**Seite**

41  
41  
  
  
  
101

Legende

**TBB** = Türblattbreite **TBH** = Türblatthöhe **LDB** = Lichte Durchgangsbreite **LDH** = Lichte Durchgangshöhe  
**EBB** = Einbaubreite **EBH** = Einbauhöhe  
**CW** = CW-Profil **FWST** = FertigWandStärke **MW** = Massivwand

Legende

**TBB** = Türblattbreite **TBH** = Türblatthöhe **LDB** = Lichte Durchgangsbreite **LDH** = Lichte Durchgangshöhe  
**EBB** = Einbaubreite **EBH** = Einbauhöhe  
**CW** = CW-Profil **FWST** = FertigWandStärke **MW** = Massivwand

# EINZELFLÜGEL



Vertikaler Querschnitt

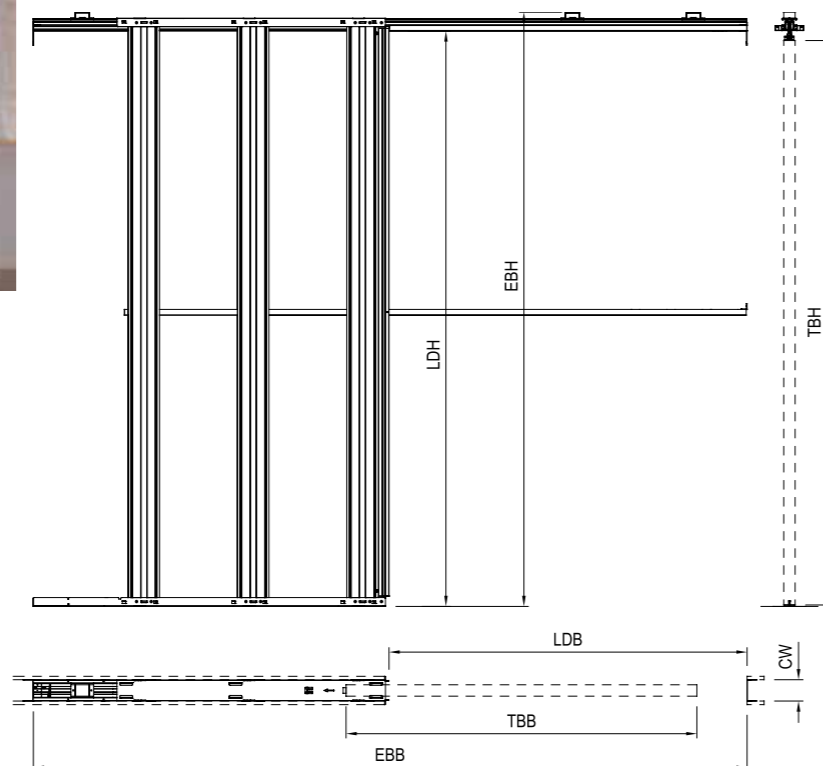
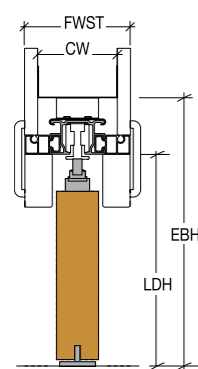

# DOPPELFLÜGEL



Vertikaler Querschnitt

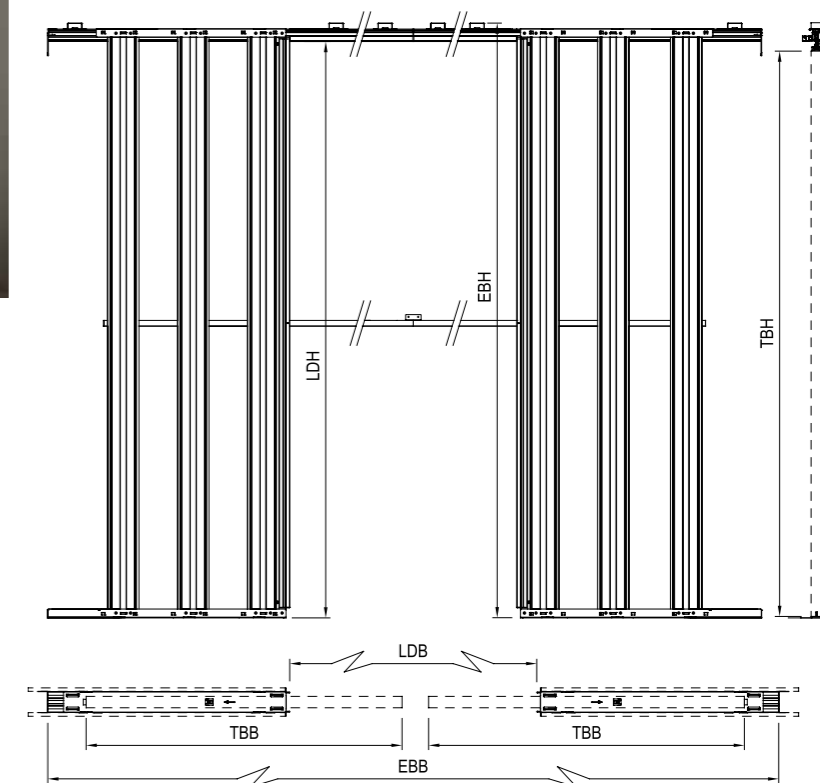
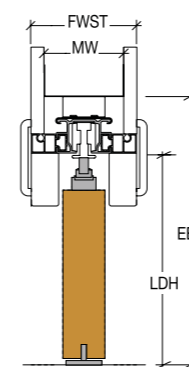

## Standard/Sondermaße

**CW75/100**

TBB	TBH	LDB	LDH	EBB	EBH
1110	1985/2110/2235	1135	2025/2150/2275	2263	2090/2215/2340
1235		1260		2513	

**Zubehör:**

Glasklemmbeschlag ESG 8/10mm  
PushPull  
einseitiger Dämpfer  
Doppeldämpfer

SCRIGNO Steel Stahlzarge

**Seite**

41  
41  
  
  
101

Legende

**TBB** = Türblattbreite **TBH** = Türblatthöhe **LDB** = Lichte Durchgangsbreite **LDH** = Lichte Durchgangshöhe  
**EBB** = Einbaubreite **EBH** = Einbauhöhe  
**CW** = CW-Profil **FWST** = FertigWandStärke **MW** = Massivwand

## Standard/Sondermaße

**CW75/100**

TBB	TBH	LDB	LDH	EBB	EBH
1110	1985/2110/2235	2209	2025/2150/2275	4465	2090/2215/2340
1235		2459		4965	

**Zubehör:**

Glasklemmbeschlag ESG 8/10mm  
PushPull  
einseitiger Dämpfer  
Doppeldämpfer

SCRIGNO Steel Stahlzarge

**Seite**

41  
41  
  
  
101

Legende

**TBB** = Türblattbreite **TBH** = Türblatthöhe **LDB** = Lichte Durchgangsbreite **LDH** = Lichte Durchgangshöhe  
**EBB** = Einbaubreite **EBH** = Einbauhöhe  
**CW** = CW-Profil **FWST** = FertigWandStärke **MW** = Massivwand

## ≡ GOLD

Unter dem Namen GOLD präsentiert SCRIGNO Einbauelemente für Schiebetüren, für die nachträgliche Verwendung von Umfassungszargen, sowie die ARCH+ SELECTION. Durch abgestimmte Komponenten lassen sich sowohl Standard-Holz- als auch Glastürblätter verwenden. Auf Wunsch sind individuelle Sondermaße verfügbar.



Elemente der ARCH + SELECTION stehen für hochwertige Lösungen die in Design und Anmutung besondere Akzente setzen.







## ≡ GOLD BASE EINZELFLÜGEL



Ideal für Küchen, Badezimmer und Abstellräume, wo jeder Raumgewinn von entscheidender Bedeutung ist, passt es sich jeder Wohnumgebung an. Zudem kann es in Strukturen eingesetzt werden, die nicht zu privaten Wohnbereichen zählen, z.B. Hotels und Restaurants.

Für gemauerte bzw. Gipskartonwände mit verschiedenen Stärken und auf den Zentimeter anpassbaren Höhen bis 270 cm lieferbar. Dank einer breiten Palette an Zubehörteilen und verknüpften Produkten sind der individuellen Gestaltung praktisch keine Grenzen gesetzt.

Gold Base ist auch in der zertifizierten Brandschutz- version EI 30 erhältlich.

# TROCKENBAUWAND

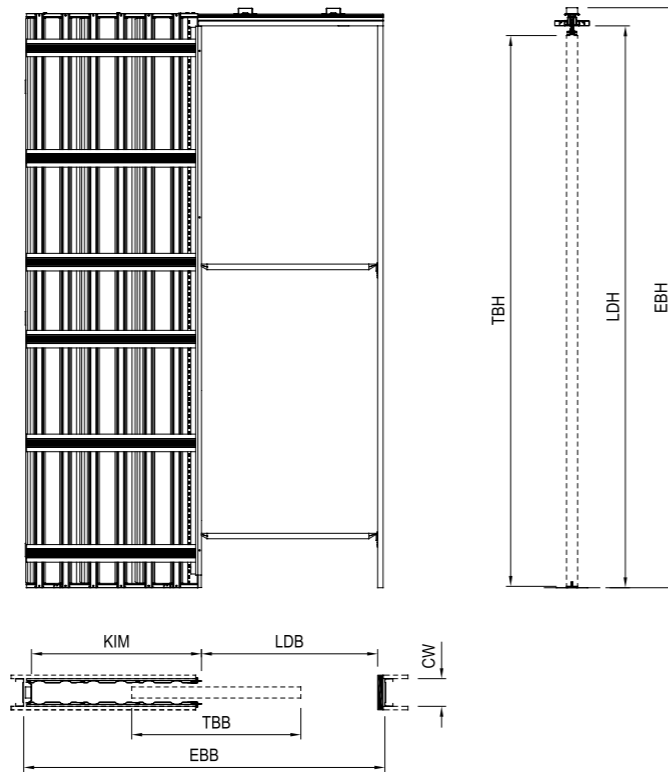

# MASSIVWAND

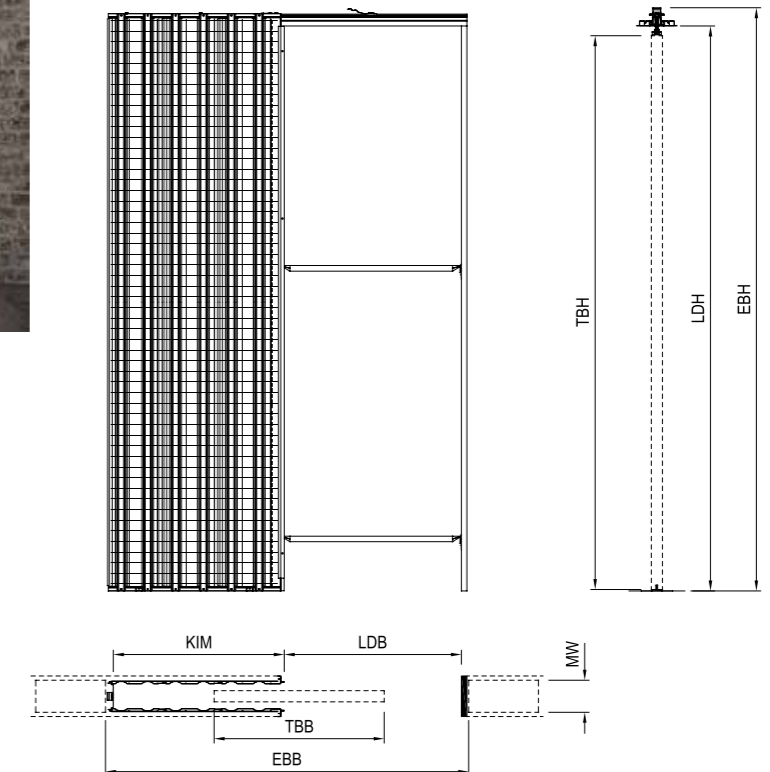

## Standard/Sondermaße

CW75 - CW100							Ausstattungsline	Seite
TBB	TBH	LDB	LDH	EBB	EBH	KIM	Komfort: Doppelte Dämpfung (öffnen+schließen)	41
610	1985/2110/2235	635	2025/2150/2275	1303	2090/2215/2340	613	Kompakt: Einseitiger Dämpfer (schließen) + PushPull	41
735		760		1528		713	weiteres Zubehör: Glasklemmbeschlag 8/10mm ESG SCRIGNO Steel Stahlzarge	101
860		885		1803		863		
985		1010		2028		963		
1110		1135		2303		1113		
1235		1260		2528		1213		

\*\* Für Version CW75 nicht verfügbar TBB 1110, 1235 und darüber

\*\* Für Trockenbauversion mit Höhen-Übermaß verfügbar nur für CW100 (TBH max. 2710)

\*\*\* Für Version über TBB 1235 TBH max. = 2510 für die Trockenbauversion, TBH max. = 2710 für die Massivwandversion

### Legende

TBB = Türblattbreite TBH = Türblatthöhe LDB = Lichte Durchgangsbreite LDH = Lichte Durchgangshöhe

EBB = Einbaubreite EBH = Einbauhöhe KIM = Kasteninnenmaß

CW = CW-Profil FWST = FertigWandSTärke MW = Massivwand

## Standard/Sondermaße

MW115							Ausstattungsline	Seite
TBB	TBH	LDB	LDH	EBB	EBH	KIM	Komfort: Doppelte Dämpfung (öffnen+schließen)	41
610	1985/2110/2235	635	2025/2150/2275	1303	2090/2215/2340	613	Kompakt: Einseitiger Dämpfer (schließen) + PushPull	41
735		760		1528		713	weiteres Zubehör: Glasklemmbeschlag 8/10mm ESG SCRIGNO Steel Stahlzarge	101
860		885		1803		863		
985		1010		2028		963		
1110		1135		2303		1113		
1235		1260		2528		1213		

\*\*\* Für Version über TBB 1235 TBH max. = 2710 für die Massivwandversion

### Legende

TBB = Türblattbreite TBH = Türblatthöhe LDB = Lichte Durchgangsbreite LDH = Lichte Durchgangshöhe

EBB = Einbaubreite EBH = Einbauhöhe KIM = Kasteninnenmaß

CW = CW-Profil FWST = FertigWandSTärke MW = Massivwand



## ≡ GOLD BASE DOPPELFLÜGEL

Mit Scigno Gold Base Doppelflügel werden zwei angrenzende Räume auf einfache und funktionelle Art und Weise nahezu zu einem Wohnambiente.

Für gemauerte bzw. Gipskartonwände mit verschiedenen Stärken und auf den Zentimeter anpassbaren Höhen bis 270 cm lieferbar. Dank einer breiten Palette an Zubehörteilen und verknüpften Produkten sind der individuellen Gestaltung praktisch keine Grenzen gesetzt. Gold Base ist auch in der zertifizierten Brandschutz- version EI 30 erhältlich.



# TROCKENBAUWAND

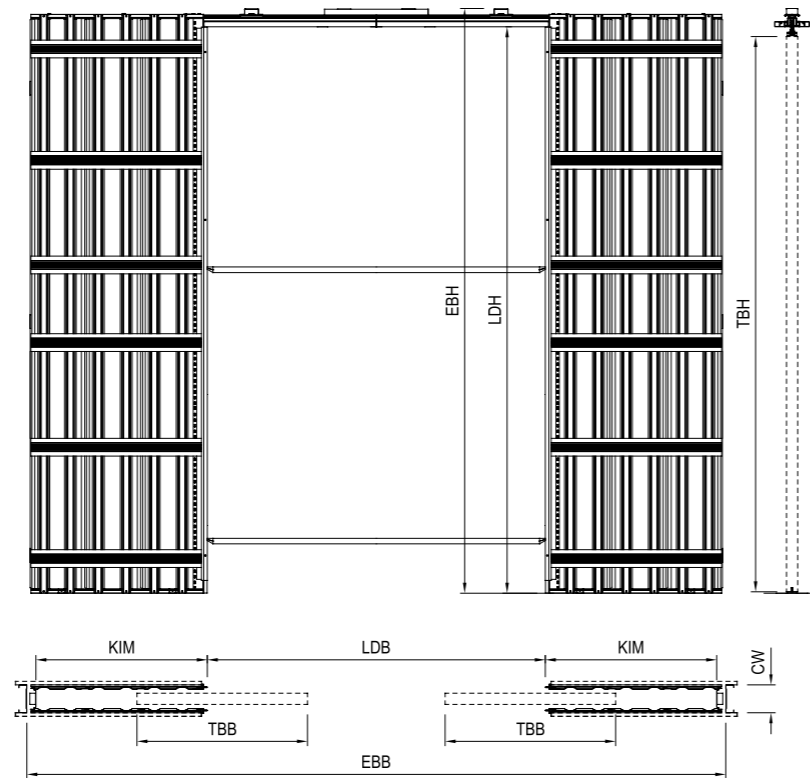

# MASSIVWAND

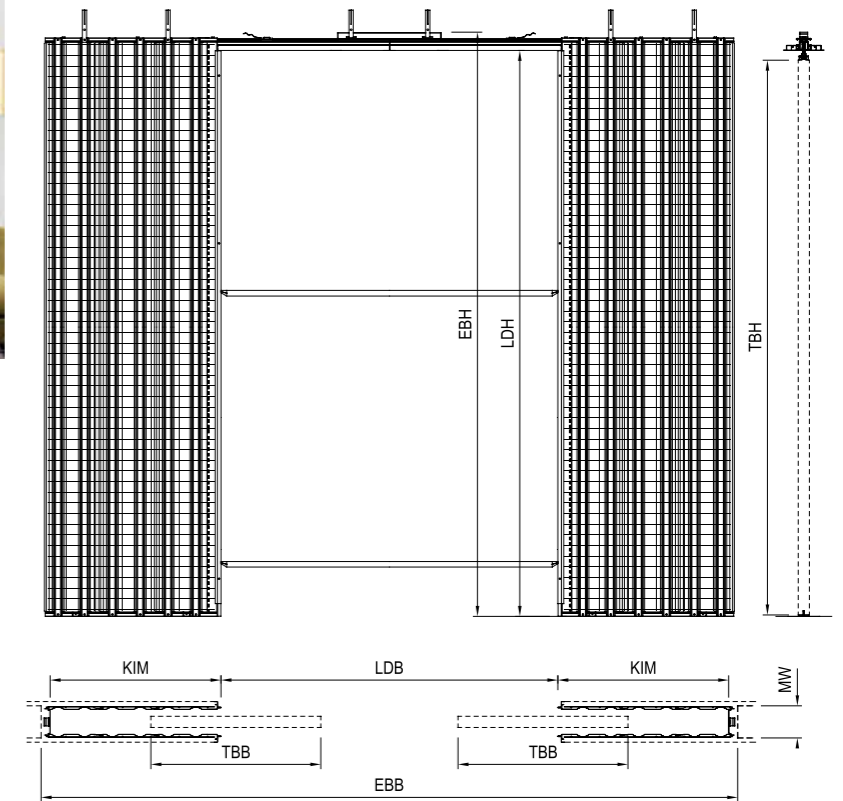

## Standard/Sondermaße

CW75 - CW100							Ausstattungsline	Seite
TBB	TBH	LDB	LDH	EBB	EBH	KIM	Komfort: Doppelte Dämpfung (öffnen+schließen)	65
610	1985/2110/2235	1209	2025/2150/2275	2500	2090/2215/2340	613	Kompakt: Einseitiger Dämpfer (schließen) + PushPull	65
735		1459		2950		713	SCRIGNO Steel Stahlzarge	99
860		1709		3500		863		
985		1959		3950		963		
1110		2209		4500		1113		
1235		2459		4950		1213		

\* Für Version CW75 nicht verfügbar TBB 1110, 1235  
 \*\* Für Trockenbauversion mit Höhen-Übermaß verfügbar nur für CW100 (TBH max. 2710)

Legende  
**TBB** = Türblattbreite **TBH** = Türblatthöhe **LDB** = Lichte Durchgangsbreite **LDH** = Lichte Durchgangshöhe  
**EBB** = Einbaubreite **EBH** = Einbauhöhe **KIM** = Kasteninnenmaß  
**CW** = CW-Profil **FWST** = FertigWandStärke **MW** = Massivwand

## Standard/Sondermaße

MW115							Ausstattungsline	Seite
TBB	TBH	LDB	LDH	EBB	EBH	KIM	Komfort: Doppelte Dämpfung (öffnen+schließen)	65
610	1985/2110/2235	1209	2025/2150/2275	2500	2090/2215/2340	613	Kompakt: Einseitiger Dämpfer (schließen) + PushPull	65
735		1459		2950		713	SCRIGNO Steel Stahlzarge	99
860		1709		3500		863		
985		1959		3950		963		
1110		2209		4500		1113		
1235		2459		4950		1213		

Legende  
**TBB** = Türblattbreite **TBH** = Türblatthöhe **LDB** = Lichte Durchgangsbreite **LDH** = Lichte Durchgangshöhe  
**EBB** = Einbaubreite **EBH** = Einbauhöhe **KIM** = Kasteninnenmaß  
**CW** = CW-Profil **FWST** = FertigWandStärke **MW** = Massivwand

## GOLD FÜR TROCKENBAUWÄNDE

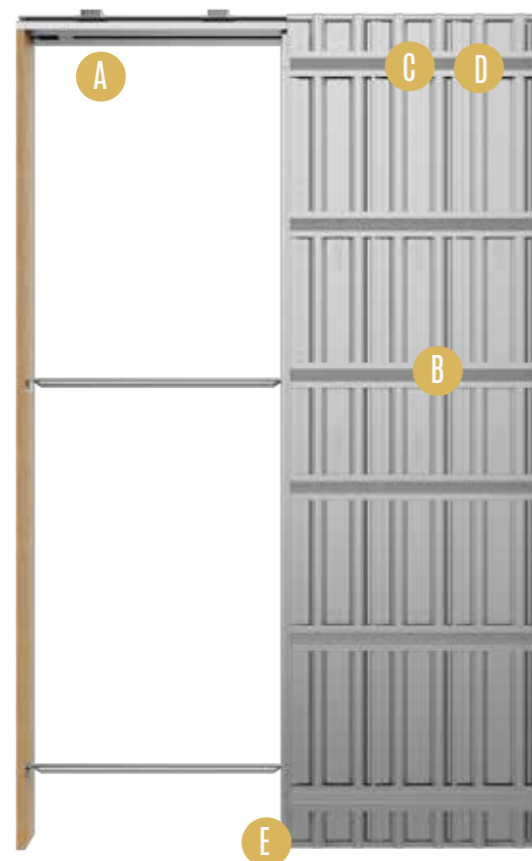

**A Veredeltes Stahlblech** Aluzink ist ein veredeltes Stahlblech mit einer Metallbeschichtung aus Aluminium, Zink und einem geringen Anteil Silizium. Eine Aluzink-Beschichtung gewährleistet eine höhere Haltbarkeit als Beschichtungen aus reinem Zink.

**Lebenslange Garantie für aus Aluzink-Stahlblech gefertigten Komponenten des Einbauelementes.**

Scrigno garantiert, dass es keine „durchgehende Korrosion mit Lochbildung“ am Blech der Einbauelemente während der gesamten Lebensdauer des Produkts geben wird.



**B Laufwagen** Jeder Laufwagen ist mit vier, kugelgelagerten Rollen ausgestattet. Sorgfältig ausgewählte Materialien und eine durchdachte Konstruktion gewährleisten, dass die Tür mit minimalem Kraftaufwand perfekt gleitet. Die maximale Tragfähigkeit des Systems beträgt 120 kg pro Türblatt.

Die Laufschiene (Führung und Laufwagen) wurde mechanischen Tests gemäß den Vorgaben der Norm UNI EN 1527:2000 unterzogen.

**Für die Führungsschiene und die Laufwagen gibt Scrigno eine Garantie von 20 Jahren gegen Bruch- und Verschleiß.**



## GOLD FÜR MASSIVWÄNDE

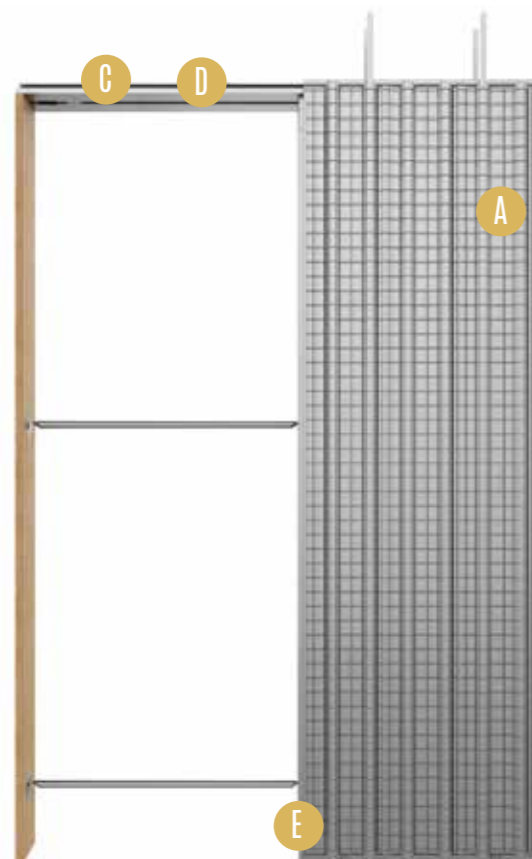

**C Push Pull** der „push-pull“ ermöglicht, das Türblatt vollständig in der Wandtasche. Auf Wunsch wird durch leichtes Drücken der Tür, diese wieder aus der Ruheposition geholt.



**D Doppelte Dämpfung** Das Türblatt wird sowohl beim Schließen am Anschlagpfosten, als auch beim Öffnen in der Wandtasche auf den letzten Zentimetern sanft abgebremst und gedämpft in die jeweilige Ruheposition gebracht.



**E Zentrierte Türblattführung** Für den genauen und ruhigen Lauf des Türblattes ist die zentrierte Türblattführung von besonderer Bedeutung. Die Türblattführung wird direkt an den Einlaufprofilen befestigt und ermöglicht die Positionierung unabhängig vom

Fußbodenaufbau. Durch verschiedenen Adapter, kann die Bodenführung an die jeweilig Bodennut des Türblattes angepasst werden, welches zu einer stabileren Laufkultur führt.





## GRANLUCE



GRANLUCE ist das Einbauelement für Teleskop-Schiebetüren für Holztürblätter. Zwei parallel laufende Schiebetüren, die über einen Seilzugmechanismus verbunden sind und fahren gleichzeitig in die Wandtasche ein und aus. In Kombination mit einem zweiten, gegenüberliegend Einbauelement kann mit minimalem Platzbedarf eine Türöffnung von 480 Zentimetern elegant geöffnet und geschlossen werden.

## MASSIVWAND EINZELFLÜGEL

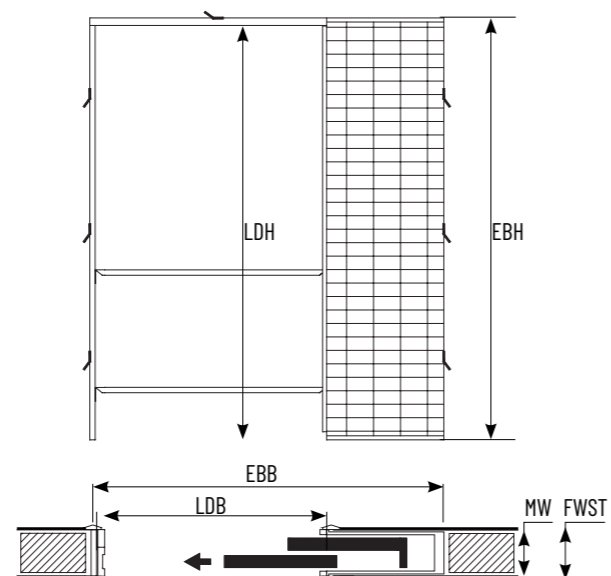

## MASSIVWAND DOPPELFLÜGEL

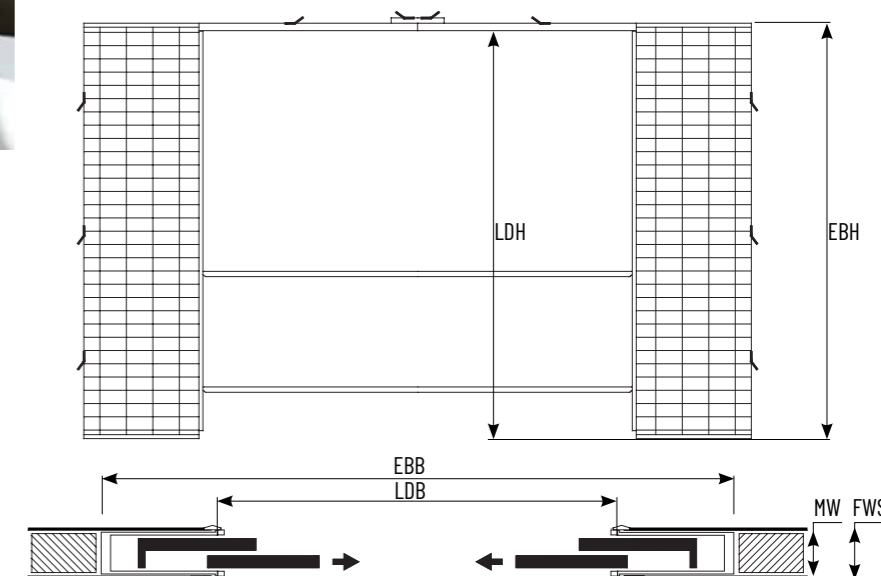

### Standard/Sondermaße

FWST 170

TBB	TBH	LDB	LDH	EBB	EBH
615		1242		1910	
715		1442		2210	
815		1642		2510	
915	1985/2110/2235	1842	2025/2150/2275	2810	2075/2200/2325
1015		2042		3110	
1115		2242		3410	
1215		2442		3710	

Legende

LDB = Lichte Durchgangsbreite LDH = Lichte Durchgangshöhe EBB = EinbauBreite EBH = EinbauHöhe  
 CW = CW-Profile FWST = FertigWandStärke MW = Massivwand

### Standard/Sondermaße

FWST 170

TBB	TBH	LDB	LDH	EBB	EBH
615		2429		3720	
715		2829		4320	
815		3229		4920	
915	1985/2110/2235	3629	2025/2150/2275	5520	2075/2200/2325
1015		4029		6120	
1115		4429		6720	
1215		4829		7320	

Legende

LDB = Lichte Durchgangsbreite LDH = Lichte Durchgangshöhe EBB = EinbauBreite EBH = EinbauHöhe  
 CW = CW-Profile FWST = FertigWandStärke MW = Massivwand



## REMIK

Remix für große Durchgänge konzipiert worden, bei welchen man auf eine Umfassungszarge und Glastürblätter nicht verzichten möchte. Die beiden Glastürblätter teilen sich eine Wandtasche und fahren parallel. Diese Bauweise ist immer dann von Vorteil, wenn der Platz für eine doppelflügelige Schiebetür-Lösung mit zwei Wandtaschen nicht möglich ist.





# MASSIVWAND

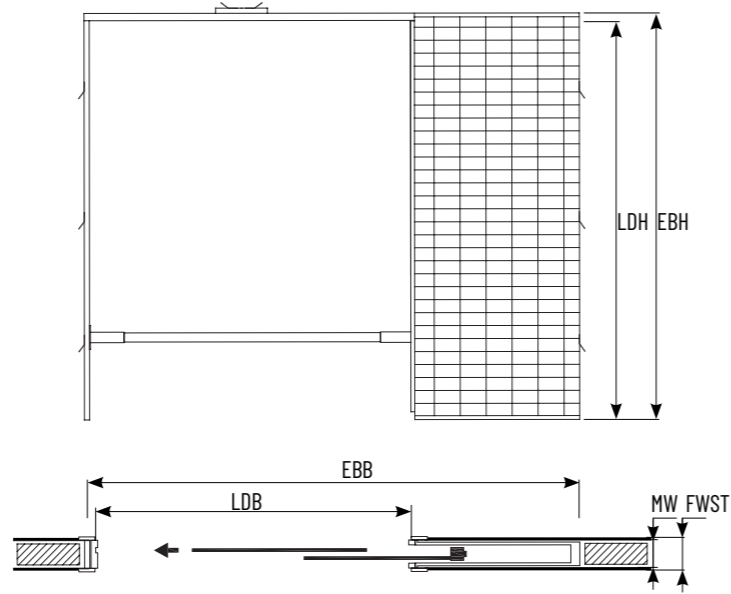

## Standard/Sondermaße

### FWST 105

TBB	TBH	LDB	LDH	EBB	EBH
610+672		1242		1910	
710+772	1985/2110/2235	1442	2015/2140/2265	2210	2075/2200/2325
810+872		1642		2510	

#### Legende

**LDB** = Lichte Durchgangsbreite **LDH** = Lichte Durchgangshöhe **EBB** = Einbaubreite **EBH** = Einbauhöhe  
**CW** = CW-Profil **FWST** = FertigWandStärke **MW** = Massivwand





## PRATICO

Pratico ist die Lösung, für zwei Schiebetüren die benachbarte Räume erschließen. Dabei werden zwei Türblätter in einer Wandtasche aufgenommen. Perfekt, wenn das WC räumlich vom Bad getrennt werden soll.



# MASSIVWAND

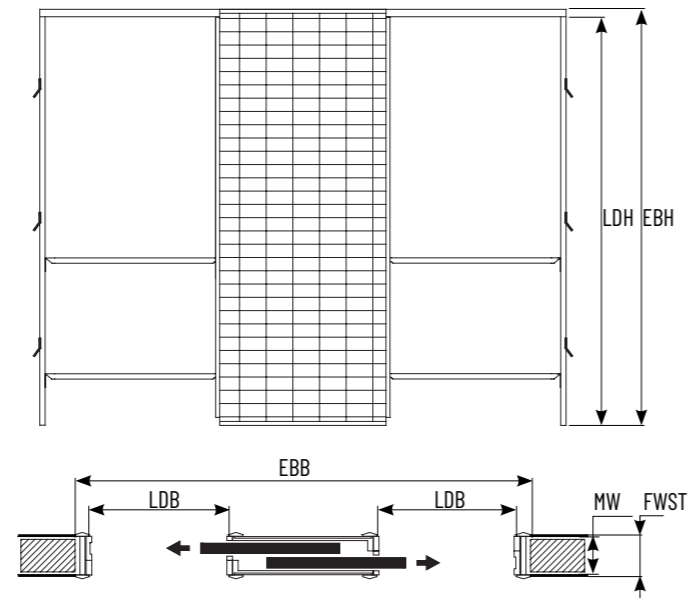

## Standard/Sondermaße

FWST 170 mm

TBB	TBH	LDB	LDH	EBB	EBH
615+615		642+642		1980	
715+715		742+742		2280	
815+815		842+842		2580	
915+915	1985/2110/2235	942+942	2025/2150/2275	2880	2075/2200/2325
1015+1015		1042+1042		3180	
1115+1115		1142+1142		3480	
1215+1215		1242+1242		3780	

### Legende

LDB = Lichte Durchgangsbreite LDH = Lichte Durchgangshöhe EBB = EinbauBreite EBH = EinbauHöhe  
 CW = CW-Profil FWST = FertigWandStärke MW = Massivwand





## APPLAUSO



Einbauelement für Schiebtüren mit Drehflügelteil - volleinfahrend  
Applauso ist entwickelt worden, um einen faltbaren Türflügel aus Holz aufzunehmen. Im geöffneten Zustand werden die beiden Teile der Schiebetür wie ein Buch zusammengeklappt und ruhen in einer Wandtasche. Will man den Türdurchgang schließen, fährt die Tür aus der Wandtasche, der vordere Teil des Türblattes beschreibt einen Bogen mit 180 Grad Radius und gemeinsam schließen die beiden Hälften des Türblattes den Türdurchgang. Diese Schiebetür-Lösung kommt nur mit einer Wandtasche aus und benötigt weniger Einbautiefe als eine Lösung mit einem klassischen Türblatt.  
Gegenüber eingebaut, können zwei Scrigno Applauso einen 240 cm breiten Türdurchgang schließen - und das bei sehr geringer Einbautiefe.

## MASSIVWAND EINZELFLÜGEL

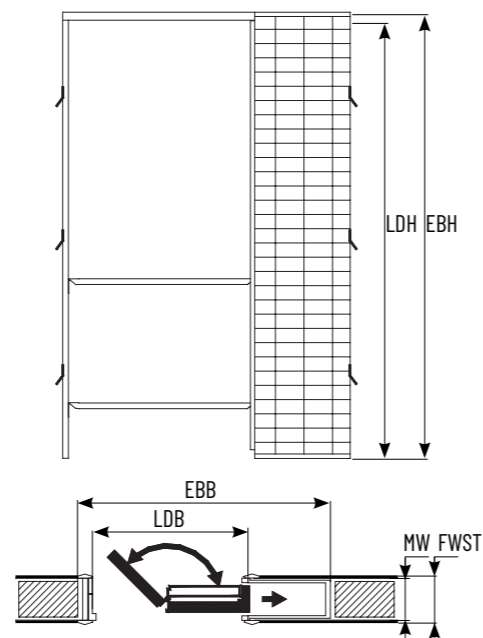

## MASSIVWAND DOPPELFLÜGEL

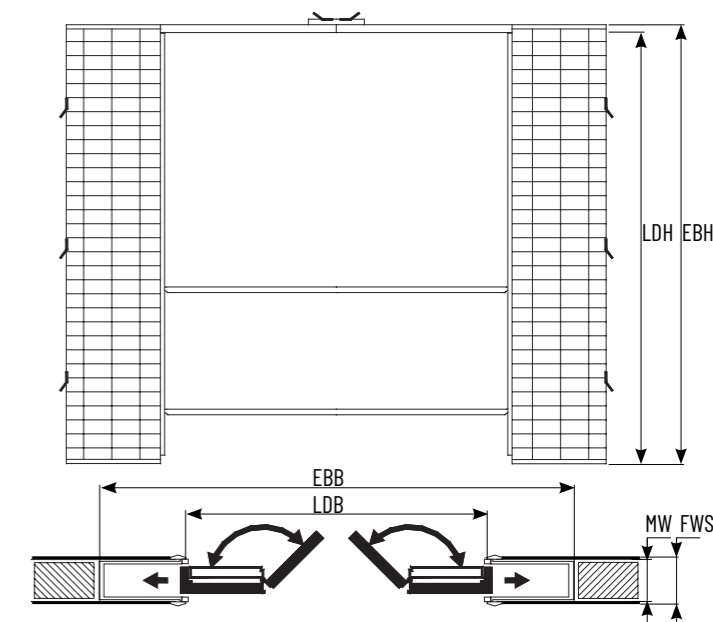

### Standard/Sondermaße

FWST 170 mm

TBB	TBH	LDB	LDH	EBB	EBH
340+300	1990+1987/2090+2087	642	2050/2150	1010	2100/2200
440+400		842		1310	
540+500		1042		1610	
640+600		1242		1910	

Legende

LDB = Lichte Durchgangsbreite LDH = Lichte Durchgangshöhe EBB = EinbauBreite EBH = EinbauHöhe  
 CW = CW-Profile FWST = FertigWandStärke MW = Massivwand

### Standard/Sondermaße

FWST 170 mm

TBB	TBH	LDB	LDH	EBB	EBH
340+300	1990+1987/2090+2087	642	2050/2150	1920	2100/2200
440+400		842		2520	
540+500		1042		3120	
640+600		1242		3720	

Legende

LDB = Lichte Durchgangsbreite LDH = Lichte Durchgangshöhe EBB = EinbauBreite EBH = EinbauHöhe  
 CW = CW-Profile FWST = FertigWandStärke MW = Massivwand



## ARMONICO

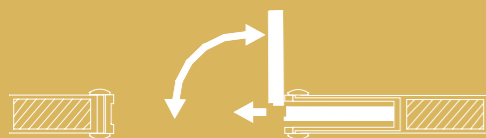

Einbauelement für Schiebetüren mit Drehflügelteil - teileinfahrend  
Armonico ist entwickelt worden, um einen faltbaren Türflügel aus Holz aufzunehmen. Im geöffneten Zustand stehen die beiden Teile der Schiebetür in einem 90 Grad Winkel zueinander, wobei der hintere Teil in der Wandtasche ruht. Will man den Türdurchgang schließen, dreht sich der vordere Teil des Türblattes vor den hinteren, der aus der Wandtasche herausfährt. Gemeinsam schließen die beiden Hälften des Türblattes den Türdurchgang. Diese Schiebetür-Lösung kommt nur mit einer schmalen Wandtasche aus und benötigt weniger Einbautiefe als eine Lösung mit einem klassischen Türblatt. Gegenüber eingebaut, können zwei Scrigno Armonico einen 240 cm breiten Türdurchgang schließen - und das bei sehr geringer Einbautiefe.

## MASSIVWAND EINZELFLÜGEL

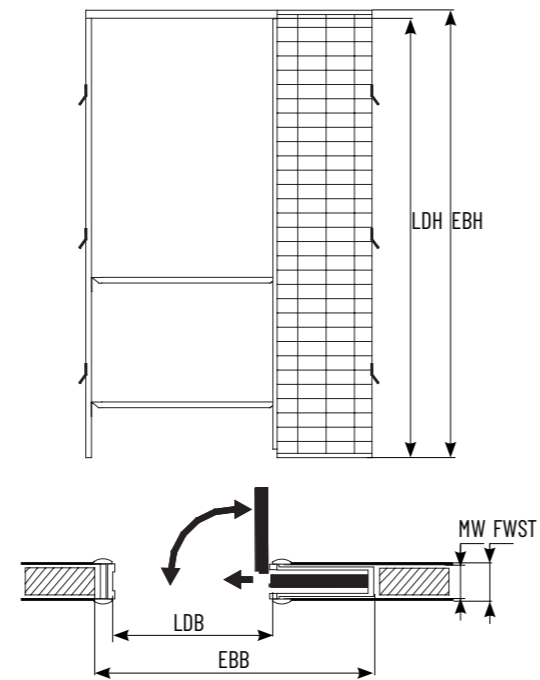

### Standard/Sondermaße

FWST 170 mm

TBB	TBH	LDB	LDH	EBB	EBH
340+300	1990+1987/2090+2087	642	2050/2150	1010	2100/2200
440+400		842		1310	
540+500		1042		1610	
640+600		1242		1910	

Legende

LDB = Lichte Durchgangsbreite LDH = Lichte Durchgangshöhe EBB = EinbauBreite EBH = EinbauHöhe  
 CW = CW-Profile FWST = FertigWandStärke MW= Massivwand

## MASSIVWAND DOPPELFLÜGEL

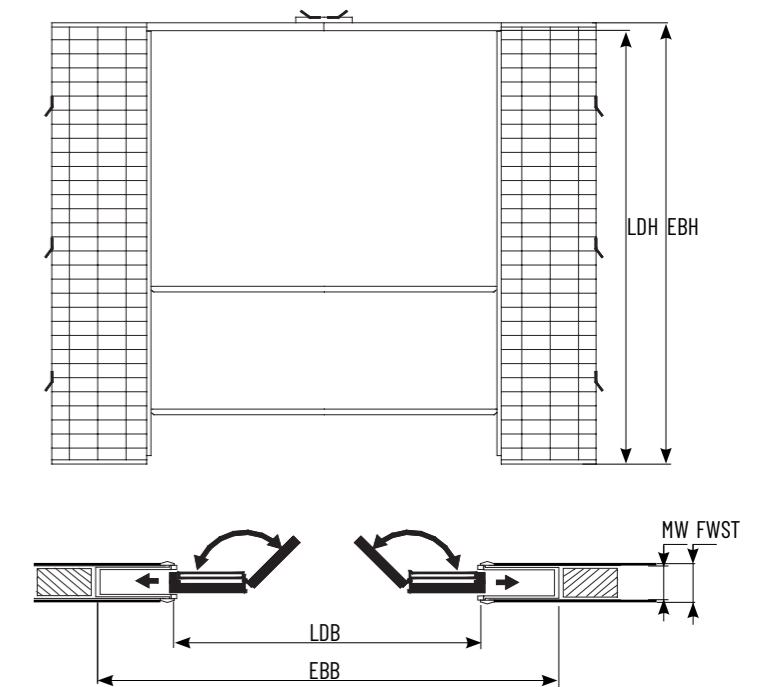

### Standard/Sondermaße

FWST 170 mm

TBB	TBH	LDB	LDH	EBB	EBH
340+300	1990+1987/2090+2087	642	2050/2150	1920	2100/2200
440+400		842		2520	
540+500		1042		3120	
640+600		1242		3720	

Legende

LDB = Lichte Durchgangsbreite LDH = Lichte Durchgangshöhe EBB = EinbauBreite EBH = EinbauHöhe  
 CW = CW-Profile FWST = FertigWandStärke MW= Massivwand



## ORBITALE

Einbauelement für Schiebetüren, die gewölbt sind  
Ein Einbauelement, das geschwungene Türblätter aufnehmen kann. Mit Orbitale lassen sich besonders organische Formen im Innenausbau überzeugend realisieren.  
Orbitale gibt es in einflügeliger oder doppel­flügeliger Ausführung für Massivwände und Trockenbauwände.  
Zur Wahl stehen 5 Radien (1000, 1200, 1500 und 2000 mm).





# TROCKENBAUWAND EINZELFLÜGEL

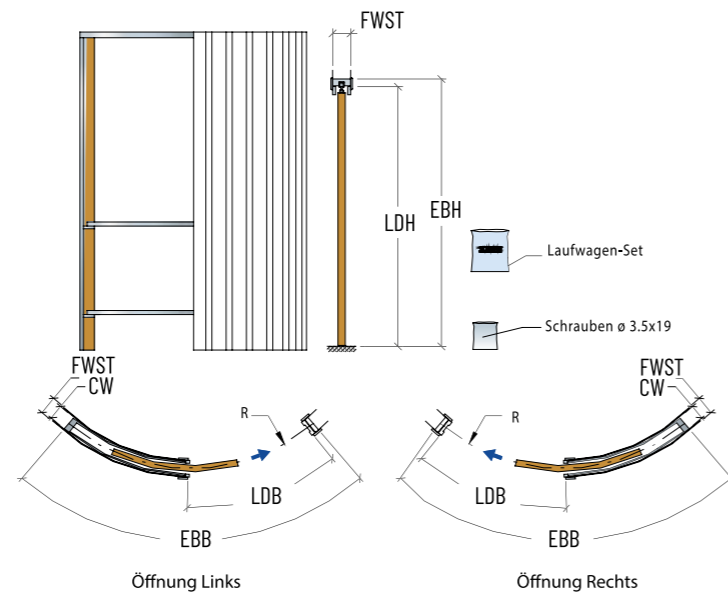

# MASSIVWAND EINZELFLÜGEL

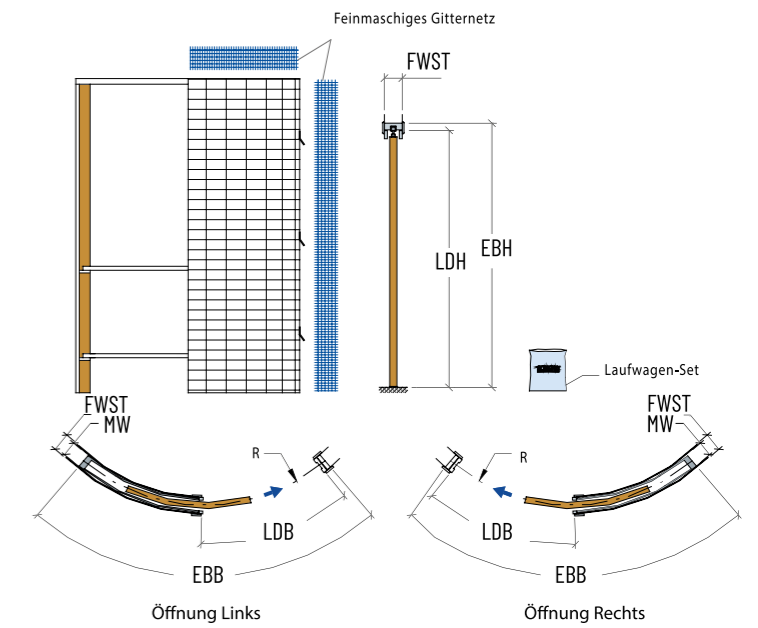

## Standard/Sondermaße

**FWST 125**

TBB	TBH	LDB	LDH	EBB	EBH
630	2110/2235	642	2150/2275	1300	2200/2325
730		742		1500	
830		842		1700	
930		942		1900	
1030		1042		2100	

Radien= 1000/1200/1500/1700/2000

**Legende**

**LDB** = Lichte Durchgangsbreite **LDH** = Lichte Durchgangshöhe **EBB** = EinBauBreite **EBH** = EinBauHöhe  
**CW** = CW-Profile **FWST** = FertigWandStärke **MW** = Massivwand

## Standard/Sondermaße

**FWST 105/125**

TBB	TBH	LDB	LDH	EBB	EBH
630	2110/2235	642	2150/2275	1300	2200/2325
730		742		1500	
830		842		1700	
930		942		1900	
1030		1042		2100	

Radien = 1000/1200/1500/1700/2000

**Legende**

**LDB** = Lichte Durchgangsbreite **LDH** = Lichte Durchgangshöhe **EBB** = EinBauBreite **EBH** = EinBauHöhe  
**CW** = CW-Profile **FWST** = FertigWandStärke **MW** = Massivwand

# TROCKENBAUWAND DOPPELFLÜGEL

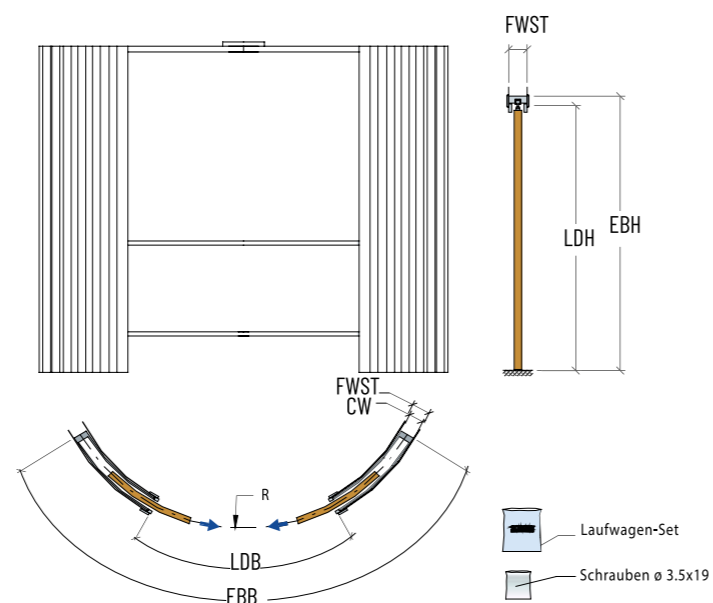

# MASSIVWAND DOPPELFLÜGEL

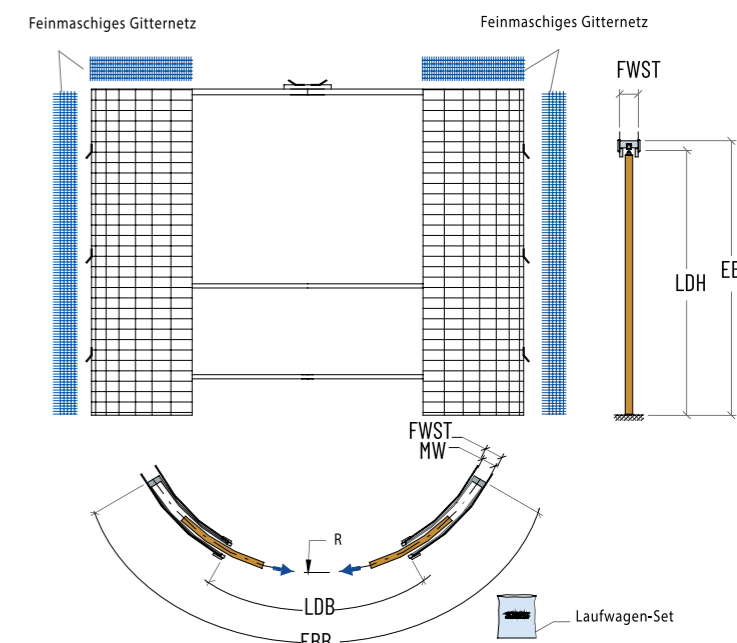

## Standard/Sondermaße

**FWST 125**

TBB	TBH	LDB	LDH	EBB	EBH
630	2110/2235	1229	2150/2275	2500	2200/2325
730		1429		2900	
830		1629		3300	
930		1829		3700	
1030		2029		4100	

Radien = 1000/1200/1500/1700/2000

**Legende**

**LDB** = Lichte Durchgangsbreite **LDH** = Lichte Durchgangshöhe **EBB** = EinbauBreite **EBH** = EinbauHöhe  
**CW** = CW-Profile **FWST** = FertigWandStärke **MW** = Massivwand

## Standard/Sondermaße

**FWST 105/125**

TBB	TBH	LDB	LDH	EBB	EBH
630	2110/2235	1229	2150/2275	2500	2200/2325
730		1429		2900	
830		1629		3300	
930		1829		3700	
1030		2029		4100	

Radien = 1000/1200/1500/1700/2000

**Legende**

**LDB** = Lichte Durchgangsbreite **LDH** = Lichte Durchgangshöhe **EBB** = EinbauBreite **EBH** = EinbauHöhe  
**CW** = CW-Profile **FWST** = FertigWandStärke **MW** = Massivwand

## ZUBEHÖR

Überlegene Funktionalität und überzeugendes Design gehen bei Scigno seit je her Hand in Hand. Alle Einbauelemente sind ab Werk mit komfortsteigernden Features ausgestattet.

Wem das nicht reicht, kann die beiden

Ausstattungsvarianten durch eine Reihe von sinnvollen Komfortzubehöre ergänzen.



# SCRIGNO OPEN 2.0



OPEN FÜR BASE



OPEN FÜR ESSENTIAL PRO

## Scrigno Open 2.0

Schiebetüren-Antrieb für Scrigno Einbauelemente

Scrigno Open 2.0 ist der neue Schiebetüren-Antrieb, der für die Einbauelemente der Serien Base und Essential Pro entwickelt wurde. Er kann auch in bestehende Schiebetüren nachgerüstet werden, ohne dass Mauerwerksarbeiten erforderlich sind. Der Platzbedarf ist äußerst gering. Der Antrieb benötigt nur 55 mm in der Breite und es können Türblätter bis zu einem Höchstgewicht von 80 kg bequem bewegt werden. Der Antrieb ist vollständig im Scrigno Einbauelement integriert und von außen nicht sichtbar. Neben der Kombination mit Smart-Home-Systemen besteht die Möglichkeit der Auswahl verschiedener Betriebsmodi und Einstellungen.

## Ausstattung

- A) Getriebemotor mit Einklinkbügel an Schiene
- B) Motorkabel von 4,5 m Länge
- C) Befestigungsstange mit Schrauben
- D) Steuerzentrale mit Versorgungskabel von 2 m Länge
- E) Getriebene Riemenscheibe mit Riemenspanner
- F) Zahnriemen von 4,9 m Länge
- G) L-förmiger Verbindungs- und Mitnehmerbügel
- H) Dichter PG Verbinder

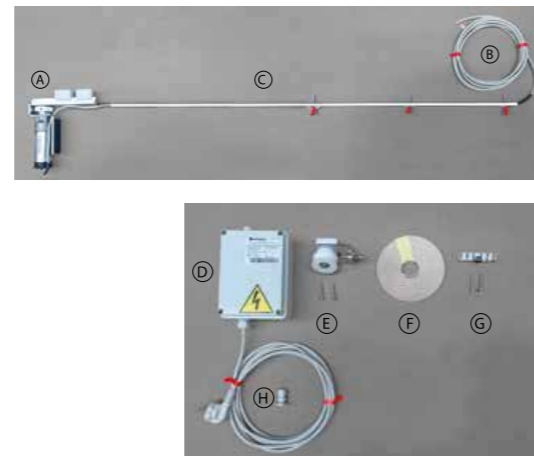

## OPTIONAL: Radar

- 1) Motor
- 2) Motorkabel
- 3) Radar-Melder (optional)
- 4) Radar Art.-Nr. 37491
- 5) Tasten (optional)
- 6) Elektronik
- 7) Radar-Melder (optional) Art.-Nr. 37942
- 8) ÖFFNEN
- 9) SCHLIESSEN
- 10) TÜRZUBEHÖR

Die optionalen Radar-Vorrichtungen sind in zwei verschiedenen Ausführungen erhältlich,

- klassisch zur Positionierung über der Tür
- niedrig zur Positionierung an der Wand auf geringer Höhe, sodass in erster Linie Rollstühle und dergleichen erfasst werden.

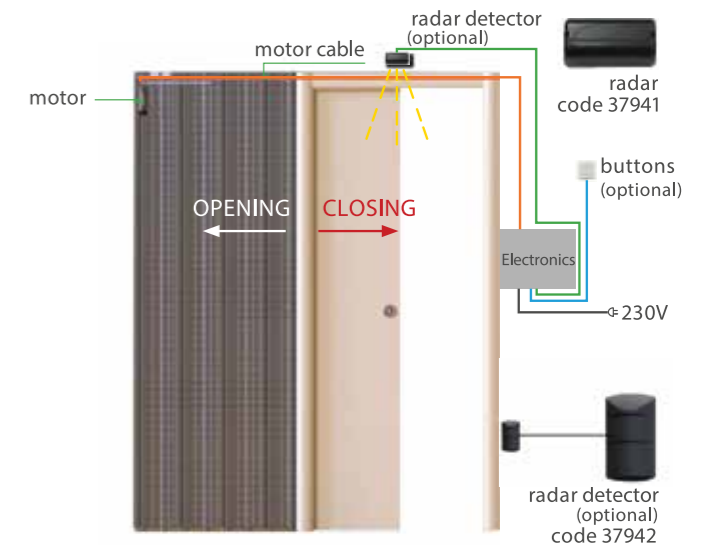

# SIMULTAN-ÖFFNUNGSSET

„Simultanöffnungs-Set“ wurde für doppelflügelige Scrigno Einbauelemente der Serie Base entwickelt. Es ermöglicht das gleichzeitige Öffnen von zwei Türflügeln mit nur einer Hand. Der zweite Türflügel bewegt sich simultan, wenn der erste bewegt wird. Die Installation erfolgt am bereits in der Wand integrierten Einbauelement, bevor die Montage der Türblätter erfolgt.



# ZIRKELRIEGESCHLOSS

	RUND	Türbeschlag ohne Schloss	Türbeschlag mit Schloss	Türbeschlag mit faltbarem Schlüssel	Türbeschlag mit Bohrung für Euronorm-Zylinder
Chrom Glanzfinish					
Chrom Satiniert					
Gold Glanzfinish					
Gold Satiniert					
<b>VIERKANT</b>		Türbeschlag ohne Schloss	Türbeschlag mit Schloss	Türbeschlag mit Bohrung für Euronorm-Zylinder	Türbeschlag mit faltbarem Schlüssel
Chrom Satiniert					

## BESCHLAG-SET GLAS

Das Beschlage-Set für Glastüren ist für Scrigno Einbauelementen entwickelt worden.

Es ermöglicht die Installation eines Glastürblattes mit einer Stärke von 8

oder 10 mm. In Kombination mit einer Zarge aus Holz oder Aluminium

(GOLD BASE) sind die Beschläge unsichtbar. Bei Essential wird das Finish durch eine Abdeckung in edlem Design herbeigeführt. Das Glastürblatt wird rein durch Klemmen gehalten. Im

Glastürflügel werden keine Bohrungen benötigt. Für eine doppelflügelige

Tür werden 2 Sets benötigt.

Das maximale Glastürflügelgewicht beträgt 120 kg.



Gehäuse-Set

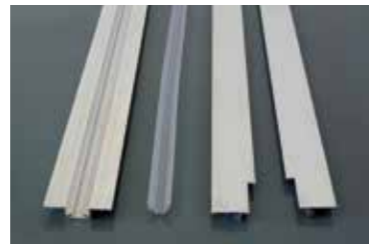

Ausgleichsprofile-Set Einzelflügel



Ausgleichsprofile-Set Doppelflügel

## GRIFFE FÜR GLASTÜRBLÄTTER

Scrigno bietet eine breite Palette an Türbeschlägen für die eigenen Glastürflügel. Die Griffe sind in verschiedenen Größen und mit unterschiedlichen Oberflächen erhältlich. Mit den vier verfügbaren Modellen ist es möglich, jede ästhetische und funktionelle Anforderung zu erfüllen.



TUBE

In drei Größen erhältlich, H. 300 - 500 - 800



QUADRA

In zwei Größen erhältlich, H. 310 - 460



GHOST

Keine Bohrungen im Glas vorgesehen



MODELLO A

Keine Bohrungen im Glas vorgesehen

## GLASTÜR BLÄTTER



Scrigno komplettiert das umfassende Angebot an innovativen Schiebetürelementen mit einer Palette hochwertiger Glasürblättern für Essential, GOLD Base und die Arch+ Selection.

### Glasscheiben



Durchsichtig



Geätzt



Durchsichtig extra hell

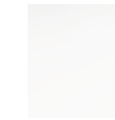

Geätzt extra hell



Bronze



Rauchgrau

### Gehäuse-Finishs



Eloxiertes Aluminium



Edelstahleffekt

## ZARGEN FÜR EINBAUELEMENTE MIT GLASTÜRFLÜGEL

Zargen für das Einbauelement Scrigno Gold Base - in Kombination mit Glasflügel Türen - sind in Holz oder Aluminium erhältlich. Die Zargen wurden speziell für das Modell entwickelt und werden höchsten ästhetischen Ansprüchen gerecht.

Die Holzzarge ist in Melamin-Weiß (bereits mit Randeinfassung versehen) oder unlackiert (ohne Randeinfassung) erhältlich. Die Holzzarge ist bis zu einer Höhe von 2700 mm erhältlich.

Die Aluminium-Version wird mit vier verschiedenen Oberflächen angeboten: weiß lackiert, braun lackiert, glänzend, silberfarben eloxiert

Die Aluminiumzarge ist ebenfalls bis zu einer Höhe von 2700 mm erhältlich.



ZARGE AUS ALUMINIUM



WEISSE ZARGE



BASE GOLD GLASTÜRFLÜGEL -  
ZARGE AUS ALUMINIUM



DETAILANSICHT ZARGE AUS ALUMINIUM



BASE GOLD - ZARGE MDF



DETAILANSICHT ZARGE MDF

## ZARGEN AUS ALUMINIUM



Aluminium eloxiert  
silberfarben



Aluminium  
Glanzfinish



Aluminium weiß



Aluminium braun

## MDF-ZARGEN



Melamin-Weiß



Grundierfolie, zu späteren  
farblichen Gestaltung



## **Kontakt**

Scigno Deutschland GmbH  
Postfach 6023  
49093 Osnabrück

Service-Nr.: 0800-7274466

Herausgeber: Scigno Deutschland GmbH,  
Eschersheimer Landstr. 14, 60322 Frankfurt  
am Main

Fotografien, Zeichnungen und Grafiken  
sind richtungsweisende Informationen und  
können im Original abweichen. - Technische  
Änderungen vorbehalten.





[www.scrigno.de](http://www.scrigno.de)