

**zehnder**

always the  
best climate

Immer das beste Klima für

# INDIVIDUELLEN LIFESTYLE

Zehnder Design-Heizkörper für Bad und Wohnraum

## ALWAYS THE BEST CLIMATE

**„Unser Streben gilt der Verbesserung der Lebensqualität durch hervorragende Lösungen für das Raumklima.“**



### **Exzellentes Team**

Wir verbinden täglich Leidenschaft, Fachwissen und Engagement, um für Sie die beste Leistung zu erzielen.



### **Großartige Lösungen, Produkte und Leistungen**

Großartige Produkte und ein einzigartiger Service für ein energieeffizientes, gesundes und komfortables Raumklima.

## WIR SIND DIE SPEZIALISTEN FÜR GESUNDES, KOMFORTABLES UND

Das breite und klar strukturierte Sortiment der Zehnder Group gliedert sich in vier Produktlinien. So können wir unseren Kunden das richtige Produkt, das perfekte System und den passenden Service für Projekte aller Art bieten – vom Neubau bis zur Renovierung, vom Ein- oder Mehrfamilienhaus bis zum gewerblichen Objekt. Durch diese Vielfalt wächst unser Erfahrungsschatz ständig – ein Mehrwert, den unsere Kunden täglich erleben.



### **Design-Heizkörper**

Unsere individuellen Design-Heizkörper für Bad und Wohnraum machen das Zuhause nicht nur wärmer, sondern auch schöner. Von bekannten Designern entworfen und überzeugend durch hervorragende Funktionalität.

## UNSERE MARKE STEHT FÜR INNOVATION, QUALITÄT UND DESIGN

**zehnder**

Die Marke Zehnder bietet innerhalb ihrer Produktlinien Design-Heizkörper, komfortable Raumlüftung, Heiz- und Kühldecken-Systeme und Clean Air Solutions herausragende Lösungen für das Raumklima.



**Erste Wahl bei Kunden**

Immer nah an den Bedürfnissen unserer Kunden, um mit Ihnen zu wachsen und alle Herausforderungen gemeinsam zu meistern.

**INNOVATION SEIT 4 GENERATIONEN**

HERSTELLER DES

**1.** STAHL- UND BAD-HEIZKÖRPERS DER WELT

IN MEHR ALS

**70** LÄNDERN VERTRETEN

RUND **3.500** MITARBEITENDE

**16** EIGENE PRODUKTIONSWERKE IN EUROPA, NORDAMERIKA UND CHINA

INNOVATION SEIT **1895**

**1.200** PATENTE UND DESIGN-SCHUTZRECHTE WELTWEIT

RUND **20.000** GESCHULTE KUNDEN PRO JAHR

**ENERGIEEFFIZIENTES RAUMKLIMA**



**Komfortable Raumlüftung**

Unsere komfortable Raumlüftung sorgt energieeffizient für ein gesundes Raumklima. Sie fördert das Wohlbefinden der Bewohner und steigert den Immobilienwert.



**Heiz- und Kühldecken-Systeme**

Zehnder Heiz- und Kühldecken-Systeme heizen und kühlen komfortabel und energieeffizient. Sie sind optimal abgestimmt auf die jeweilige Raumsituation.



**Clean Air Solutions**

Luftreinigungssysteme von Zehnder verringern den Staubgehalt der Luft, sorgen für ein gesünderes Arbeitsklima und verringern den Reinigungsaufwand.

**ZERTIFIKATE HÖCHSTER QUALITÄT**

Die Produkte der Zehnder Group erhalten regelmäßig Preise für Design und innovative Technik.

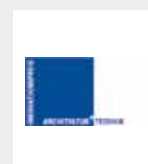
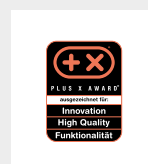
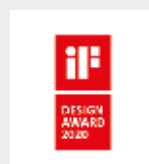

# Zehnder ist Wärme

Unser ganzes Leben basiert auf Wärme. Von der schützenden Wärme des Mutterleibs bis zur Behaglichkeit eines wohlig warmen Zuhauses: Wärme spendet Leben und vermittelt ein Gefühl der Geborgenheit. Wärme ist unsere Leidenschaft. In unserer über 120-jährigen Unternehmensgeschichte hat sie uns immer wieder zu Heizkörper-Innovationen inspiriert, die zu Standards der gesamten Branche geworden sind – wie der Röhren-Heizkörper oder der Handtuch-Heizkörper.

Aber sowenig, wie Temperatur sich in Celsius und Wärme in Watt messen lässt, bestehen Heizkörper nur aus Technik. Für Zehnder sind sie ebenso Design-Objekte, die sich harmonisch in die unterschiedlichsten Lebens- und Einrichtungsstile integrieren sollen – ein unverzichtbares Stück Lebensart.

Zehnder Produkte und Systeme bieten Ihnen optimale Lösungen für ein komfortables, gesundes und energieeffizientes Innenraumklima.

## DESIGN-HEIZKÖRPER für das Bad

SEITE 4–45



## DESIGN-HEIZKÖRPER für Wohnen & Objekt

SEITE 46–67



## DESIGN-HEIZKÖRPER nach Maß

SEITE 74–77



## ELEKTRO- UND AUSTAUSCH- HEIZKÖRPER

SEITE 78–87





**DESIGN-HEIZKÖRPER  
für Wärmepumpen und  
Niedertemperatur-  
Systeme**

SEITE 68 – 73



**ZUBEHÖR UND  
FARBSYSTEM**

SEITE 94 – 97



Warmwasserbetrieb



Mixbetrieb mit eingebautem Heizstab, zusätzlich können Warmwasser-Modelle bauseits auf Mixbetrieb umgerüstet werden



Mixbetrieb bauseits möglich



Elektrobetrieb



Lüfterunterstützung

INHALT

SEITE	<b>4 – 45</b>	DESIGN-HEIZKÖRPER FÜR DAS BAD
SEITE	<b>46 – 67</b>	DESIGN-HEIZKÖRPER FÜR WOHNEN & OBJEKT
SEITE	<b>68 – 73</b>	NIEDERTEMPERATUR-HEIZKÖRPER
SEITE	<b>74 – 77</b>	DESIGN-HEIZKÖRPER NACH MASS
SEITE	<b>78 – 83</b>	ELEKTRO-HEIZKÖRPER
SEITE	<b>84 – 87</b>	AUSTAUSCH-HEIZKÖRPER
SEITE	<b>88 – 93</b>	MODELLÜBERSICHT
SEITE	<b>94 – 95</b>	ZUBEHÖR
SEITE	<b>96 – 97</b>	FARBSYSTEM
SEITE	<b>98 – 101</b>	ZEHNDER KOMFORTABLE WOHNRAUMLÜFTUNG

## Design-Heizkörper für das Bad

Wärme in ihrer schönsten Form. Design-Heizkörper von Zehnder wärmen das Zuhause und werten es optisch auf. Kein Wunder, wurden sie doch von bekannten Designern entworfen. Und dass dabei auch die in Bad, Küche, WC, Fitness- und Hobbyraum geforderte Funktionalität nicht zu kurz kommt, versteht sich bei Zehnder von selbst.



# Zehnder Yucca

Zehnder Yucca, das Original in der „Palmenform“. Die seitlich offene, symmetrische Anordnung der Rundrohre ist ideal zum Aufhängen von Handtüchern, Bademänteln und Kleidungsstücken. Der Heizkörper zeichnet sich durch eine geringe Bautiefe und eine filigrane Optik aus. Erhältlich in nahezu allen Farben und Oberflächen der Zehnder Farbkarte.



In der Ausführung als Elektro-Heizkörper.

Heizkörper-Oberfläche: Chrom



# Zehnder Yucca Asym

Optisch und funktional von höchster Qualität. Mit den links oder rechts platzierten Vertikalrohren lockert Zehnder Yucca Asym das Bad-Ambiente auf. Dadurch lassen sich auch große Handtücher bequem von einer Seite einschieben. Der Design-Heizkörper ist auch als Raumteiler geeignet. In nahezu allen Farben und Oberflächen der Zehnder Farbkarte.



Die Anschlusstechnik wird durch optionale Yucca-Armatur mit Abdeckblende verdeckt.

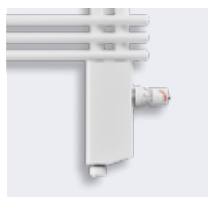

Im Mix: Je nach Jahreszeit per Zentralheizung oder elektrisch betrieben.

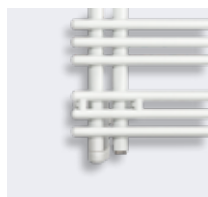

In der Ausführung als Elektro-Heizkörper.



Heizkörper-Oberfläche: Chrom





# Zehnder Yucca Asym

Klar in der Optik, konsequent im Gebrauch. Zehnder Yucca Asym, in Chrom und vielen weiteren Oberflächen und Farben, macht auch als Raumteiler eine gute Figur. Und Textilien lassen sich noch komfortabler zum Trocknen aufhängen.



Heizkörper-Farbe: Traffic White



Heizkörper-Farbe: Traffic White

# Zehnder Yucca Cover

Zehnder Yucca Cover, der Klassiker in ästhetischem Design und mit besonderem Komfort. Die Rohrpakete bestehend aus fünf Horizontalrohren sorgen für das perfekte Wärmeerlebnis und vereinfachen das Aufhängen von Handtüchern. Lieferbar in nahezu allen Farben und Oberflächen der Zehnder Farbkarte. Mit formschöner Blende auch in Edelstahl.



Anschluss-technik wird durch Blende verdeckt.



In der Ausführung als Elektro-Heizkörper.



Heizkörper-Farbe: Beige Quartz / Ausführung rechts

# Zehnder Yucca Mirror

Klar, geradlinig, hochästhetisch: Zehnder Yucca Mirror glänzt mit einem integrierten Spiegel. Handtücher lassen sich bequem aufhängen und wärmen. Auch mit links- oder rechtsseitiger Rohranordnung erhältlich. In nahezu allen Farben und Oberflächen der Zehnder Farbkarte.



Komfort-Armatur in Chrom.

Heizkörper-Oberfläche: Chrom

## Zehnder Vitalo Bar

Rechteck und Kreis: Geometrie kann so schön sein. So schön schlicht und energieeffizient. Zehnder Vitalo Bar beweist es. Hochwertige Oberflächen setzen maximale Akzente im minimalistischen Ambiente. In nahezu allen Farben und Oberflächen der Zehnder Farbkarte erhältlich. Auch in Aluminium eloxiert. Je nach Bauhöhe sorgen ein oder zwei Handtuchhalter für wohlige warme Hand- und Badetücher.



Einfache Aufnahme von Handtüchern: Der Handtuchhalter in Chrom ist zur linken Seite hin offen.



Heizkörper-Farbe: Caramel Quartz



Heizkörper-Farbe: White Quartz



# Zehnder Vitalo Spa

Von der Natur inspiriert. Zehnder Vitalo Spa setzt Maßstäbe. Durch organische Formgebung, innovative Technik und Energieeffizienz. Je nach Bauhöhe sorgen ein oder zwei Aussparungen für vorgewärmte Hand- und Badetücher. Schön und praktisch zugleich. Erhältlich in nahezu allen Farben und Oberflächen der Zehnder Farbkarte. Auch in Aluminium eloxiert.



Das markante Profil verleiht dem Heizkörper eine unverwechselbare Optik.



Versteckte Technik mit Anschlussbox Zehnder EasyFit für die Warmwasser-Zentralheizung.



Heizkörper-Oberfläche: Aluminium eloxiert







# Zehnder Deseo Verso

Hoher Komfort, modernes Design und exzellente Funktionalität – all dies vereint der elektrische Glasheizkörper Zehnder Deseo Verso. Die edle Glasheizfläche in Schwarz, Weiß oder sogar als Spiegel machen den Design-Heizkörper zu einem Blickfang, der sich harmonisch in unterschiedliche Badarchitekturen einfügen lässt.



Einfach zu handhabendes Steuergerät.



Handtuchhalter mit komfortabler Push-to-open und Push-to-close Funktion.



Auf der Rückseite sind je nach Modell ein oder zwei ausziehbare Handtuchhalter montiert. Auszug wahlweise nach rechts oder links.



Glasheizfläche: Schwarz



Glasheizfläche: Weiß

**DESIGN PLUS**  
powered by: ISH

# Zehnder Zenita

Zehnder Zenita ist elektrischer Handtuchwärmer, Handtuchrockner, Infrarotheizung und Heizlüfter in einem – umgesetzt als integriertes Gerät, das sich durch sein puristisches Design perfekt in moderne Bad-Architektur einfügt. Das revolutionäre Wärmekomfortgerät Zehnder Zenita sorgt unabhängig von der Zentralheizung für schnelle, angenehme Wärme und ultimativen Komfort im Bad. Gleichzeitig können hinter einer optisch ansprechenden Infrarot-Glasheizfläche Handtücher getrocknet und vorgewärmt werden. Das Wärmekomfortgerät Zehnder Zenita ist zum Betrieb in Kombination mit einer Raumheizung geeignet, welche den Grundwärmebedarf deckt. Erhältlich in Schwarz und Weiß.



Nutzerfreundliche Bedienung wahlweise über einfaches Touchpanel oder App



Handtuchhalter bietet Platz für zwei Handtücher.



Handtuchwärmer-Einheit mit Glasblende und Infrarot-Glasheizfläche in Schwarz oder Weiß erhältlich.



Handtuchwärmer-Farbe: Weiß

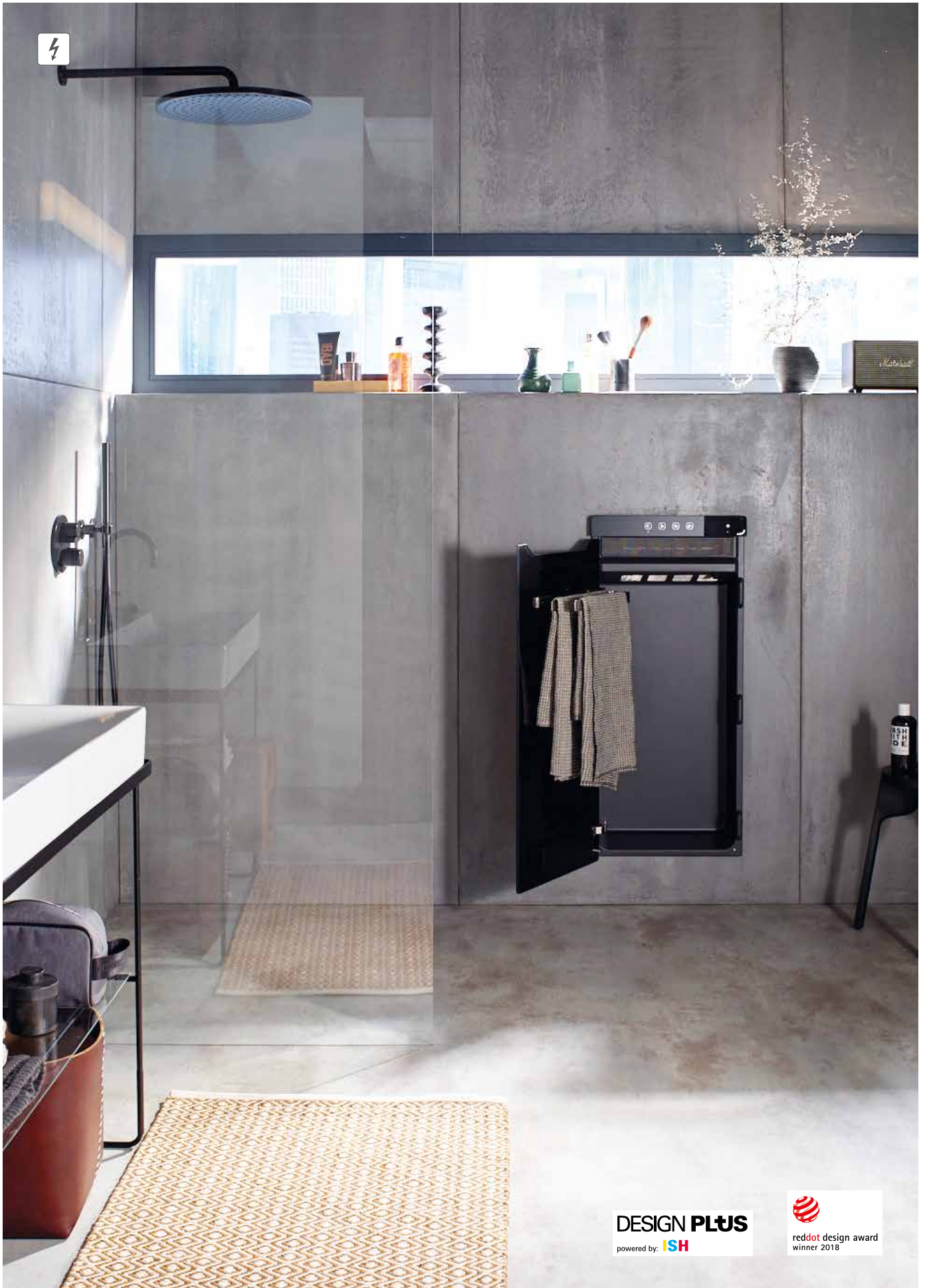

Handtuchwärmer-Farbe: Schwarz

**DESIGN PLUS**  
powered by: **ISH**

  
reddot design award  
winner 2018

# Zehnder Fina Lean Bar

Purismus in seiner schönsten Form: Mit seiner klaren und reduzierten Form fügt sich Zehnder Fina Lean Bar in jedes moderne Bad ein. Der Handtuchhalter im geradlinigen Design ergänzt die Formensprache und sorgt ganz nebenbei für herrlich vorgewärmte Handtücher. Die glatte Oberfläche und die Strahlungswärme der großen Heizfläche schaffen schnell behagliche Wärme. In nahezu allen Farben und Oberflächen der Zehnder Farbkarte erhältlich.



Bequemes Aufhängen von Handtüchern durch höhenverstellbaren Handtuchhalter.



Heizkörper-Farbe: Volcanic



# Zehnder Universal

Der Klassiker unter den Bad-Heizkörpern, der Anpassungsfähigkeit beweist - Zehnder Universal. Der Heizkörper besticht durch unterschiedliche Größen und einen geringen Wandabstand. Als Sonderausführung ist der Heizkörper auch als Raumteiler einsetzbar oder abgeschrägt, für das Bad unter dem Dach. In nahezu allen Farben und Oberflächen der Zehnder Farbkarte erhältlich. Mit Anschlüssen nach Bedarf wird Zehnder Universal zum perfekten Austausch-Heizkörper.



150 mm Standard-Anschlussmaß auch ideal für die Renovierung.



Zehnder Universal in doppellagiger Ausführung für besonders hohe Wärmeleistung.



Die rein elektrische Ausführung mit Heizstab RACY-S.



Heizkörper-Oberfläche: Chrom





Heizkörper-Farbe: Traffic White

# Zehnder Charleston Bar

Durch die große Leistungsstärke von Zehnder Charleston Bar werden auch große Badezimmer wohlig warm. Große und kleine Handtücher übrigens auch. Dank des variabel montierbaren Handtuchhalters sind sie immer griffbereit und vorgewärmt. In nahezu allen Farben und Oberflächen der Zehnder Farbkarte.



Mit Handtuchhalter für eine einfache Aufnahme von Handtüchern



Zehnder Charleston Bar mit mittigem 50 mm Anschluss



Optional mit passender Zehnder Vario Anschluss-Armatur inklusive Blende in Heizkörper-Farbe.



Heizkörper-Farbe: Traffic White



Heizkörper-Farbe: Traffic White

Zehnder Charleston EasyAccess sorgt für bequeme Bedienung und noch mehr Komfort.

# Zehnder Roda Spa Asym

Zehnder Roda Spa Asym, das ist Design und Komfort für das Bad. Die Optik macht Freude, wie auch die asymmetrische Anordnung der Flachrohre. Sie sorgt dafür, dass die Handtücher bequem von der Seite eingeschoben werden können. Erhältlich in nahezu allen Farben und Oberflächen der Zehnder Farbkarte.



Heizkörper-Farbe: Lichen

# Zehnder Roda Twist Spa Air

Bad-Heizkörper werden immer raffinierter. Zehnder Roda Twist Spa Air beweist es: mit einem um 180° schwenkbaren Korpus zum einfachen Aufhängen von Handtüchern. Durch den integrierten, leistungsstarken Heizlüfter wird das Bad noch schneller warm. Erhältlich in nahezu allen Farben und Oberflächen der Zehnder Farbkarte.



Schwenkbare, flache Heizrohre.



Integrierter, leistungsstarker Heizlüfter.



Einfach zu handhabendes Steuergerät.



Heizkörper-Farbe: Strawberry / Ausführung rechts

# Zehnder Metropolitan Bar

Funktionalität und Leichtigkeit für das Bad: Zehnder Metropolitan Bar kann sich sehen lassen. Die leicht und luftig wirkenden Heizrohre im flächigen Design sorgen für einen hohen Anteil an Strahlungswärme. Er ist Heizkörper und Handtuchhalter in einem. In nahezu allen Farben und Oberflächen der Zehnder Farbkarte.



In der horizontalen Variante auch für kleine Bäder oder unter dem Fenster einsetzbar.



Mit Handtuchhalter für eine einfache Aufnahme von Handtüchern.



Anschlussvariante mit integriertem Ventil und verdeckter Anschlussstechnik.

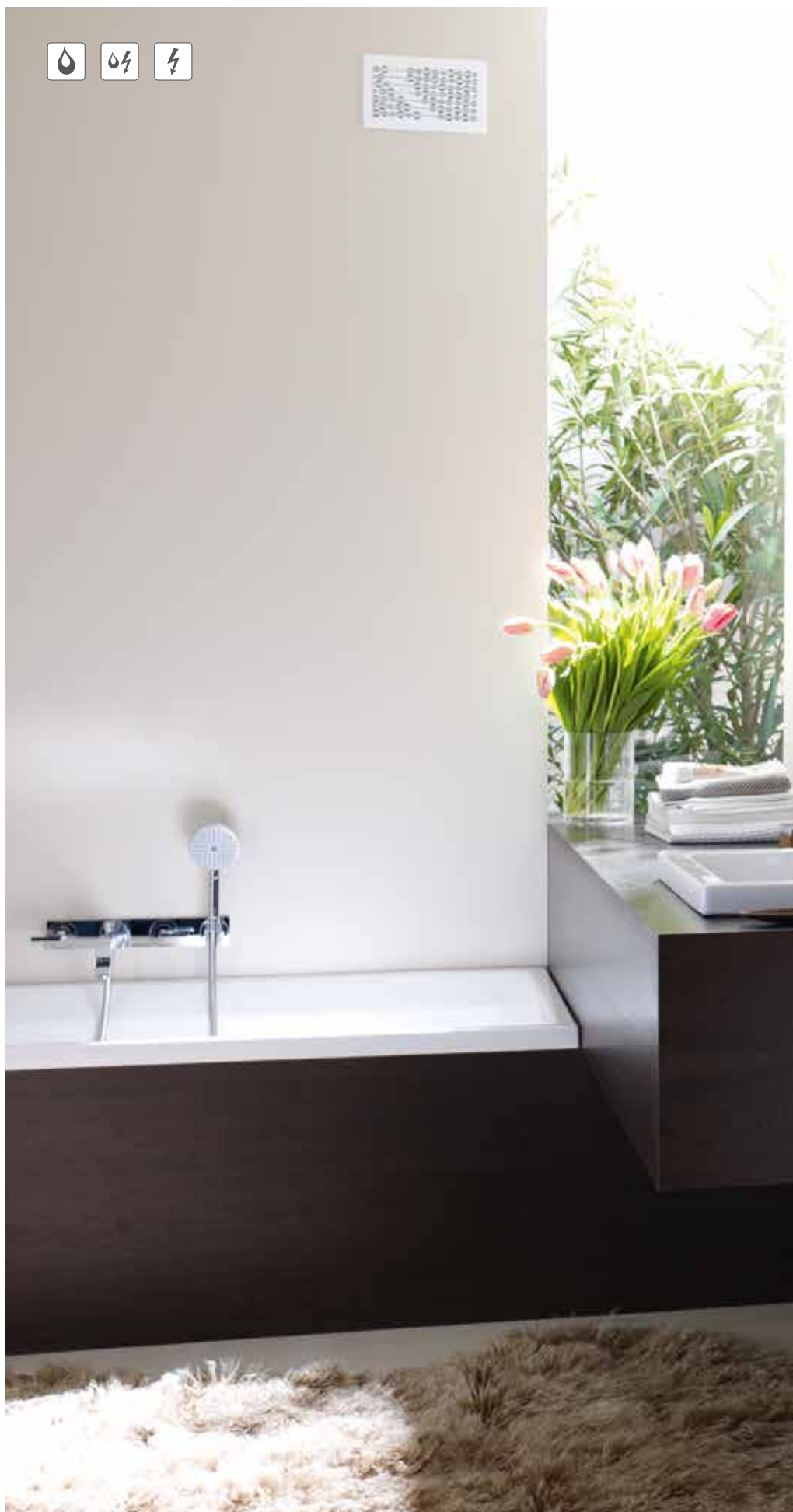

Heizkörper-Farbe: Traffic White



# Zehnder Metropolitan Spa

Das innovative Design von Zehnder Metropolitan Spa macht das Bad schöner und das Leben darin angenehmer. Durch die großzügigen Aussparungen dieser Ausführung lassen sich große Handtücher ganz einfach aufhängen. Erhältlich in nahezu allen Farben und Oberflächen der Zehnder Farbkarte.



Auf Wunsch auch mit zusätzlichem Haken für Handtücher.



Einfach zu handhabendes Steuergerät.

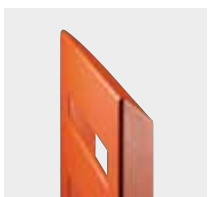

Optische Leichtigkeit durch markantes Dreikantprofil.



Heizkörper-Farbe: Orange Quartz





Heizkörper-Farbe: White Quartz

# Zehnder Ribbon

Wie ein Band aus Stahl, das den Bad-Heizkörper umhüllt: Zehnder Ribbon überzeugt durch modernes Design mit Sinn für das Praktische. Seine versetzten Streben sind inspiriert durch architektonische Bauwerke mit mehreren Ebenen. Großzügige Aussparungen bieten der ganzen Familie viel Platz zum Aufhängen von mehreren Handtüchern. Diese Verknüpfung von Form und Funktion machen Zehnder Ribbon zu einem Heizkörper, der Komfort und Klasse ins Bad bringt. Erhältlich in allen Farben und Oberflächen der Zehnder Farbkarte.



Unauffällige Konsolen verdeckt hinter dem Sammelrohr.



Anordnung der Flachrohre in zwei Ebenen vereinfacht das Aufhängen von mehreren Handtüchern.



Elektrobetrieb mit Heizstab RACY-C und Funksteuergerät Modell 2.



Heizkörper-Farbe: Black Matt



# Zehnder Quaro

Klar in der Form, konsequent zurückhaltend im Auftritt. Die kantige Formensprache von Zehnder Quaro drängt sich nicht auf, sondern ordnet sich unter. Sie passt perfekt in jedes moderne Bad. In nahezu allen Farben und Oberflächen der Zehnder Farbkarte. Durch die geometrische Form entsteht zeitloses Design, das auch als Raumteiler überzeugt.



Vielfalt auf Wunsch:  
lieferbar in vielen brillanten  
Farben und Oberflächen,  
glänzend oder matt, auch  
in Chrom und Edelstahl.



Die großen Abstände  
zwischen den Heizrohren  
erlauben ein bequemes  
Aufhängen von Handtüchern  
und Textilien.



Heizkörper-Farbe: Traffic White

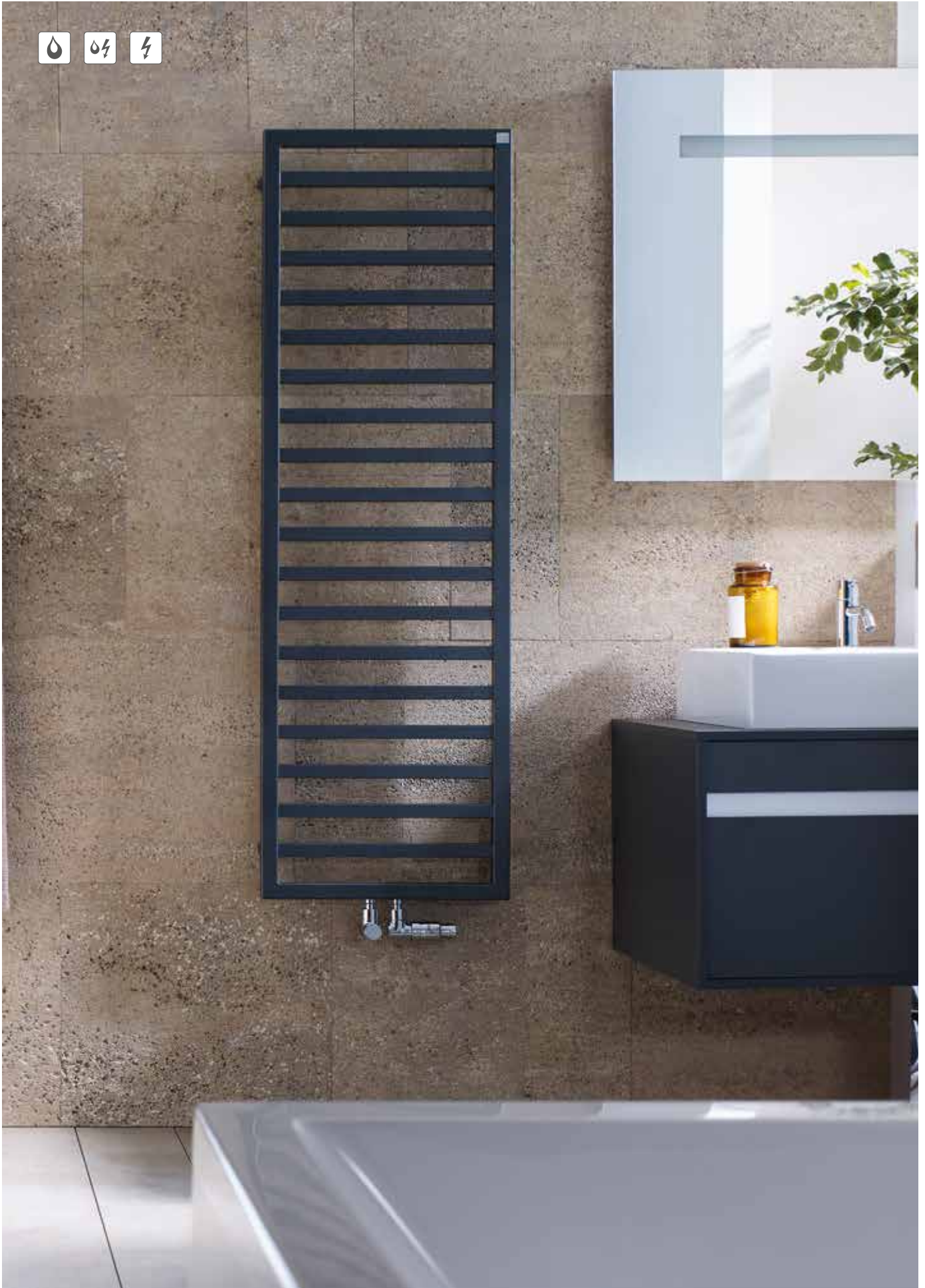

Heizkörper-Farbe: Volcanic

# Zehnder Subway

Purismus für die Wand: Zehnder Subway erzeugt pure Freude durch pures Design. Der Heizkörper besticht durch eine klare Formensprache ohne Kompromisse. Der markante Vierkant-Rahmen und die filigranen Rundrohre bilden ein Designobjekt, das auch als mehrfacher Handtuchhalter überzeugt. In nahezu allen Farben und Oberflächen der Zehnder Farbkarte erhältlich.



Einfach zu handhabendes Steuergerät.

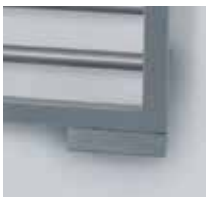

Formal stimmig: die rein elektrische Ausführung mit Heizstab.



Erhältlich auch in kleinen Abmessungen: ideal für das Gästebad (Warmwasserbetrieb).



Heizkörper-Oberfläche: Edelstahl



Heizkörper-Oberfläche: Chrom

# Zehnder Forma Air

Zehnder Forma Air, damit es im Bad schneller warm und behaglich wird. Der integrierte leistungsstarke Lüfter unterstützt die Heizleistung bei Bedarf. Durch die horizontal angeordneten Rohre mit ihrem großen Wandabstand haben Handtücher immer ihren Platz. In nahezu allen Farben und Oberflächen der Zehnder Farbkarte erhältlich.



Einfach zu handhabendes Steuergerät.

Heizkörper-Farbe: Horizon Blue

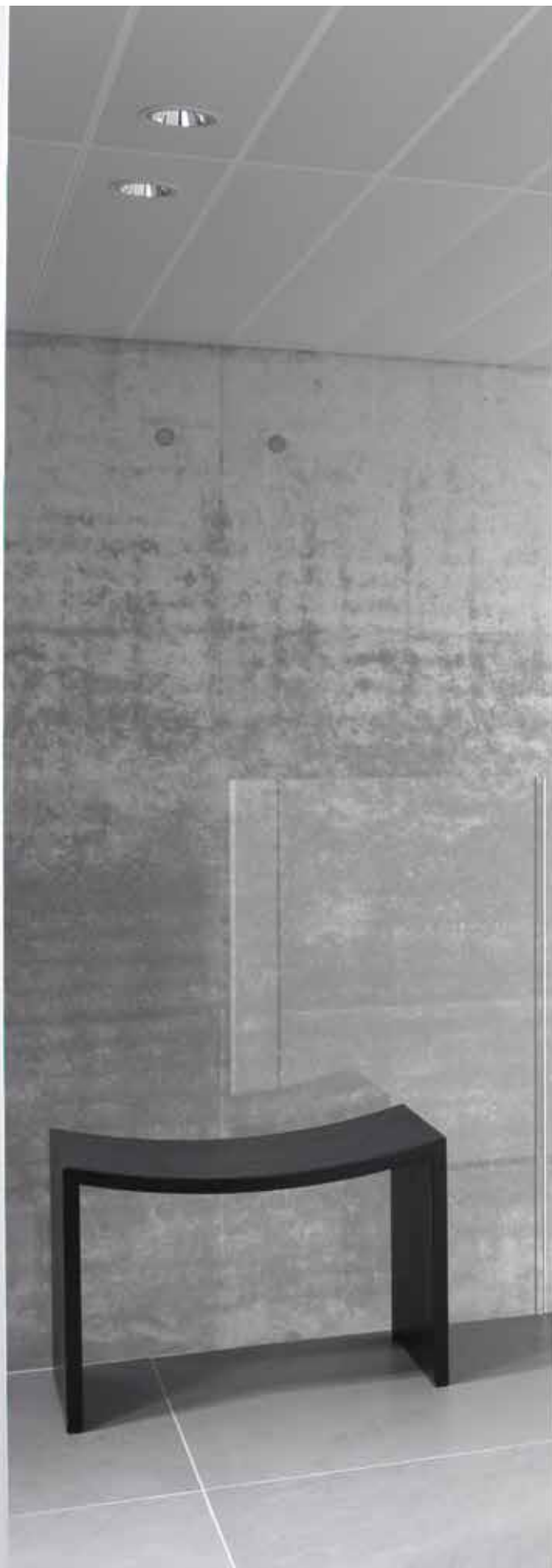





## Zehnder Forma Asym

Eine angenehme Wärme und eine aufgelockerte Optik im Bad. Durch die rechts oder links platzierten Vertikalrohre des Zehnder Forma Asym lassen sich Handtücher bequem von einer Seite einschieben. Erhältlich in nahezu allen Farben und Oberflächen der Zehnder Farbkarte.



Zehnder Forma Asym ist optional mit 50 mm Mittelanschluss erhältlich - ideal für Mixbetrieb.



Zehnder Forma Asym ist auch als Handtuchwärmer rein elektrisch erhältlich.



Heizkörper-Farbe: Traffic White

# Zehnder Forma Spa

Eine angenehme Wärme und eine aufgelockerte Optik im Bad. Durch kreuzweise aufliegende und verbundene Rohre. Ein großzügiger Wandabstand, beim einlagigen Modell, schafft Platz zum Aufhängen großer, flauschiger Handtücher. Das ist Zehnder Forma Spa. Erhältlich in nahezu allen Farben und Oberflächen der Zehnder Farbkarte.



Zehnder Forma Spa doppellagig sorgt für noch mehr Heizleistung.

Heizkörper-Oberfläche: Chrom

# Zehnder Nobis

Zehnder Nobis mit seinen hochwertig verchromten Rohren verleiht jedem Badezimmer eine besondere Note. Der große Abstand zwischen den Rohren verbindet extravaganten Charakter mit Funktionalität. Mehrere Handtücher können so gleichzeitig gewärmt werden.



Heizkörper-Oberfläche: Chrom

# Zehnder Troja

Ideal für Einsteiger: Zehnder Troja überzeugt durch sein klares, funktionales Design, seine gute Bedienbarkeit und sein erstklassiges Preis-Leistungs-Verhältnis.

Heizkörper-Farbe: Spring Green



# Zehnder Toga

Immer am richtigen Ort. Egal ob Bad, Küche oder Fitnessraum. Zehnder Toga überzeugt überall. Durch perfekte Maße, ein harmonisches Design mit D-Profilsammelrohren und durch zahlreiche Sonderlösungen. In nahezu allen Farben und Oberflächen der Zehnder Farbkarte.



Elektrobetrieb mit Heizstab RACY-C und Funksteuergerät Modell 2.



Zehnder Toga aus horizontalen Präzisions-Stahlrohren und senkrechten D-Profilrohren.



Heizkörper-Oberfläche: Chrom



Heizkörper-Farbe: Traffic White

## Design-Heizkörper für Wohnen & Objekt

Wärme für Individualisten. Wer ein Haus oder eine Wohnung einrichtet, folgt nicht nur der Zweckmäßigkeit, sondern auch seinem Geschmack. Wie individuell Wärme aussehen kann, beweisen Raum-Heizkörper von Zehnder. Mit einem Reichtum an Formen, Farben, Maßen und Funktionen, der inspirierend wirkt: zu einer Raumgestaltung voller Persönlichkeit.



# Zehnder Charleston

Das Original unter den Röhren-Heizkörpern ist ein effizienter Allrounder, der durch Form, Funktion und Komfort begeistert. Die Element-Bauweise verleiht Zehnder Charleston seine transparente Optik und zeitlose Eleganz. Der Röhren-Heizkörper sorgt für eine behagliche Strahlungswärme und verwandelt den Wohnbereich in eine Wohlfühloase. Zehnder Charleston bietet eine große Modellvielfalt. Erhältlich in nahezu allen Farben und Oberflächen der Zehnder Farbkarte.



Bequeme Bedienung durch einfach erreichbar montierten Thermostatkopf dank integriertem Ventilkörper (Completo-Ausführung).



Heizkörper-Farbe: Traffic White

# Zehnder Charleston rein elektrisch

Neben der bewährten Ausführung für Warmwasserbetrieb ist der Heizkörper-Klassiker auch als Ausführung für rein elektrischen Betrieb erhältlich, die auch in Räumen ohne Anschluss an eine Warmwasser-Zentralheizung für Wärmekomfort sorgt. Verfügbar sind sechs verschiedene Baulängen zur Befestigung an der Wand sowie ein Modell mit Fußkonsolen, das sich optimal für die Montage in Wintergärten oder unter Fenstern mit niedriger Brüstung eignet und dort jederzeit für ein angenehmes Raumklima sorgt. Erhältlich in nahezu allen Farben und Oberflächen der Zehnder Farbpalette.



Einfach zu handhabendes Steuergerät.



Für die Montage in Wintergärten oder unter Fenstern eignet sich ein Modell mit Fußkonsolen.



Heizkörper-Farbe: Traffic White

# Zehnder Charleston

1930 als erster Röhren-Heizkörper überhaupt etabliert, ist Zehnder Charleston heute nicht nur ein Designklassiker, sondern auch eine flexible Lösung für alle Raumgrößen und architektonischen Situationen.



Um den Heizkörper individuell an die Einrichtung anzupassen, kann die Heizkörper-Farbe aus einer Vielzahl an Farbtönen gewählt werden.



Heizkörper-Oberfläche: Technoline

# Zehnder Charleston

Die vielfältigen Anschlussmöglichkeiten von Zehnder Charleston gestatten die Installation an neue wie an bereits vorhandene Rohrleitungen, wie hier mittig am Heizkörper.



Zehnder Charleston EasyAccess sorgt für bequeme Bedienungshöhe und noch mehr Komfort.



Zehnder EasyFix Konsolen liegen dezent hinter dem Heizkörper und sind in Heizkörperfarbe erhältlich.



Heizkörper-Farbe: Volcanic

## Zehnder Radiator Bench

Egal ob Wohnraum, Diele oder Flur. Wer es bequem und behaglich mag, wird den Zehnder Radiator Bench lieben. Die perfekte Kombination aus Sitzbank und Heizkörper. Die Sitzbank ist bauseitig wählbar. Der Heizkörper ist in nahezu allen Farben und Oberflächen der Zehnder Farbkarte erhältlich.



Heizkörper-Farbe: Traffic White

## Zehnder Charleston Bench

Zehnder Charleston Bench verdeutlicht, dass ein Heizkörper auch als Sitzgelegenheit genutzt werden kann. Oder auch als Ablage. Weil jeder Ort und jede Anforderung anders sind, sind auch die Kombinationsmöglichkeiten von Bank, Ablage und Heizkörper vielfältig und verschieden. Die Sitzbank ist bauseitig wählbar. Welche Ablage oder Sitzflächenausführung die beste ist, kann der Bauherr selbst bestimmen. Erhältlich in nahezu allen Farben und Oberflächen der Zehnder Farbkarte.

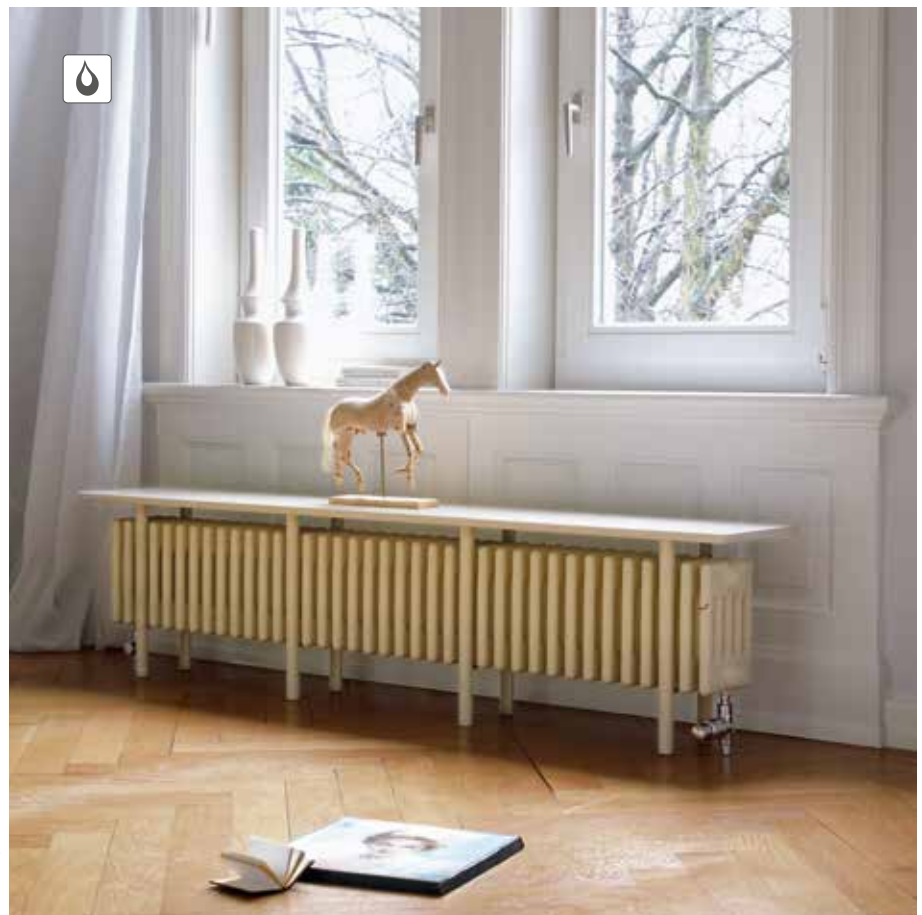

Heizkörper-Farbe: Sand Quartz

# Zehnder Charleston Austausch

Das Original unter den Röhren-Heizkörpern speziell für die Renovierung. Die Element-Bauweise verleiht Zehnder Charleston Austausch seine transparente Optik und zeitlose Eleganz. Der Röhren-Heizkörper sorgt für eine behagliche Strahlungswärme und verwandelt den Wohnbereich in eine Wohlfühloase. Besonders bei der Renovierung bietet Zehnder Charleston Austausch Modelle zur einfachen Montage: für vorhandene Anschlüsse sind Austauschmodelle verfügbar, die genau in passender Bauhöhe für die vorhandenen Rohrleitungen gefertigt werden. Erhältlich in nahezu allen Farben und Oberflächen der Zehnder Farbkarte.



**Vorher:** Alter Heizkörper



**Nachher:** Zehnder Charleston Austausch



Heizkörper-Farbe: Traffic White

# Zehnder Charleston Clinic

Es gibt Räume, in denen es auf Sauberkeit und Hygiene ankommt. Wie Krankenhäuser und Arztpraxen. Zehnder Charleston Clinic trägt dazu bei. Denn durch besonders große Abstände zwischen den Elementen des Heizkörpers ist eine gründliche Reinigung ganz leicht. Für eine einfache Installation gibt es das aushebesichere Befestigungssystem Zehnder EasyFix. Erhältlich in nahezu allen Farben und Oberflächen der Zehnder Farbkarte.



TopCare, die antimikrobielle Hygiene-Oberfläche für Zehnder Charleston.



Der große Abstand zwischen den Einzel-Elementen erleichtert das Reinigen.

Heizkörper-Farbe: Traffic White



# Zehnder Excelsior

Zehnder Excelsior eignet sich zur Verwirklichung von individuellen Wohnkonzepten. Die klassisch-eleganten Flachrohre wirken leicht und transparent. Der Heizkörper kann an der Wand und auch als Raumteiler zum Einsatz kommen. In zahlreichen Farben und Oberflächen der Zehnder Farbkarte, auch Sonderanfertigungen sind erhältlich. Zehnder Excelsior verbindet Wohnlichkeit mit Wärme.



Heizkörper-Farbe: Traffic White



# Zehnder Excelsior

Hier sorgt Zehnder Excelsior für wohlige Wärme im Schlafzimmer. Dank seiner klaren, zurückhaltenden Form ergänzt der Heizkörper die Raumgestaltung wirkungsvoll. Auch als Raumteiler leicht und transparent.

Heizkörper-Farbe: Spezialfarbton Red Quartz



Heizkörper-Farbe: Titane

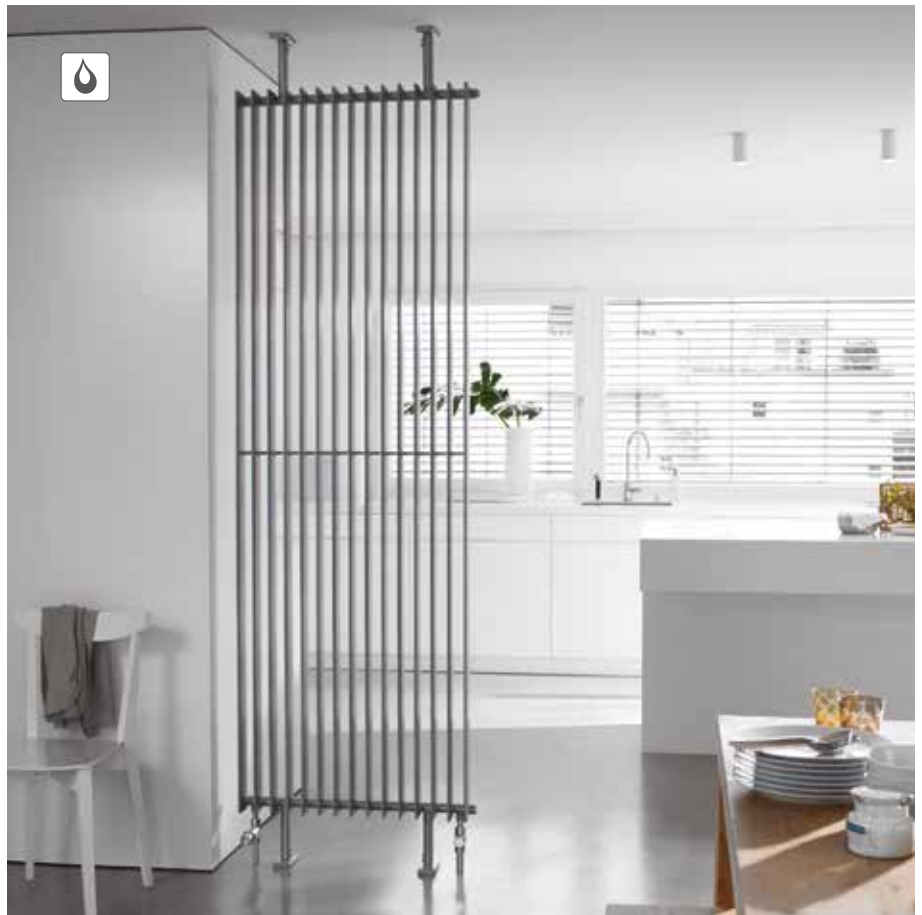

# Zehnder Kleo

Zehnder Kleo ist filigran und funktional. Trotz einer offenen und transparenten Bauweise überrascht der Heizkörper mit hohen Leistungswerten und vielem mehr: horizontale und vertikale Modelle sowie Austauschmodelle für vorhandene Anschlüsse sind verfügbar. Auch Sonderlösungen sind einfach möglich. Zehnder Kleo ist auch als Raumteiler erhältlich. In nahezu allen Farben und Oberflächen der Zehnder Farbkarte.



Zehnder Kleo als zweireihige Ausführung sorgt für mehr Heizleistung.



Heizkörper-Farbe: Anthrazit

# Zehnder Kleo

Der filigrane Zehnder Kleo in der Ausführung mit horizontaler Linienführung. Schöne Alternative: der Heizkörper als Raumteiler.

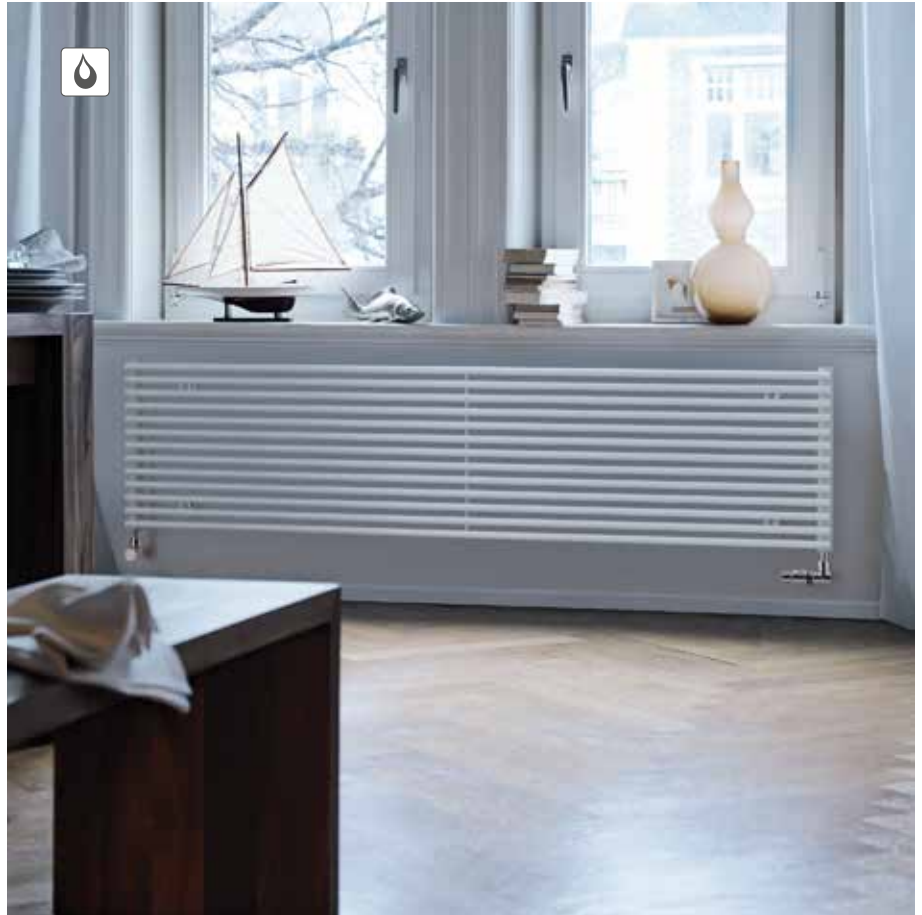

Heizkörper-Farbe: Traffic White



Heizkörper-Farbe: Volcanic

# Zehnder Metropolitan

So elegant wie raffiniert: Zehnder Metropolitan. Der innovative Heizkörper im flachen Design verjüngt sich zur Wand hin und wirkt so außerordentlich leicht. Zehnder Metropolitan passt in jedes Ambiente und zu jedem Stil. In unterschiedlichen Größen und Ausführungen erhältlich, in nahezu allen Farben und Oberflächen der Zehnder Farbkarte.



Heizkörper-Farbe: Volcanic





Heizkörper-Farbe: Volcanic



Heizkörper-Farbe: Traffic White

# Zehnder Nova

Klassisch, zeitgemäß oder progressiv. Zehnder Nova ist Modellvielfalt nach Maß. Durch die geringe Bautiefe und moderne Optik ist Zehnder Nova vielfältig einsetzbar. Der Heizkörper bietet immer die passende Lösung und ist in zahlreichen Farben und Oberflächen der Zehnder Farbkarte erhältlich.



Heizkörper-Farbe: Brown Quartz



# Zehnder Plano

Gutes Design konzentriert sich auf das Wesentliche. Ein gut gestalteter Heizkörper auch. Nämlich auf Wärme und Behaglichkeit. So wie Zehnder Plano. Ein starkwandig und robuster Heizkörper mit planer Oberfläche. Die Leistungsstärke kann sich sehen lassen. Erhältlich in nahezu allen Farben und Oberflächen der Zehnder Farbkarte.



Zehnder Plano als zweilagige Ausführung sorgt für mehr Heizleistung (Abdeckgitter optional).

Heizkörper-Farbe: Beige Quartz



## Zehnder Radiapanel

Die Heizwand Zehnder Radiapanel mit dem geschlossenen Korpus bietet eine große Modellvielfalt. Es gibt sie in unterschiedlichsten Formen und Abmessungen, die immer eines ermöglichen: eine individuelle Lösung. In nahezu allen Farben und Oberflächen der Zehnder Farbkarte. Durch Modelle mit Konvektionslamellen kann die Wärmeleistung noch gesteigert werden. Auch Sonderlösungen sind einfach möglich.



Heizkörper-Farbe: Beige Quartz



Heizkörper-Farbe: Traffic White

# Zehnder Radiavector

Kompakt, leistungsstark und einfach. Durch eine hohe Wärmeleistung ist der Konvektor Zehnder Radiavector bestens geeignet für den Einsatz vor Fensterfronten oder im Wintergarten. Auch optisch, dank seiner geringen Höhe. Eck- und Sonderlösungen sind einfach möglich. In nahezu allen Farben und Oberflächen der Zehnder Farbkarte erhältlich.



Zehnder Radiavector mit Blockfüßen.



Zehnder Radiavector mit Bankträger und bauseitiger Bankauflage



Gitterabdeckung in drei Ausführungen.



Heizkörper-Farbe: Volcanic





Heizkörper-Farbe: Traffic White



## Design-Heizkörper für Wärmepumpen und Niedertemperatur-Systeme

**Neo** steht für „**N**eue **e**nergien **o**ptimiert“: Kleine leistungsfähige Lüfter und ein Wärmetauscher verstärken die Heizleistung effizient und bringen den Raum schnell und stromsparend auf die gewünschte Temperatur. Dabei überraschen die Heizkörper durch erstaunlich hohe Leistungswerte bei gleichzeitig geräuschemem Betrieb.

# Zehnder Nova Neo

Die attraktive Heizkörper-Lösung speziell für den Niedertemperatur-Bereich. Zehnder Nova Neo ist allen Anforderungen gewachsen. Im Vergleich mit einer Fußbodenheizung oder einem herkömmlichen Heizkörper hat der Niedertemperatur-Heizkörper eine deutlich kürzere Aufheizphase bei gleicher Systemtemperatur. Mit den aktivierten integrierten Lüftern sorgt Zehnder Nova Neo für noch schnellere Behaglichkeit. In zahlreichen Farben und Oberflächen der Zehnder Farbkarte erhältlich.

Heizkörper-Farbe: Traffic White



Heizkörper-Farbe: Traffic White







# Gut für Umwelt und Budget

Veraltete Heizsysteme belasten nicht nur das Klima, sondern auch den Geldbeutel. Ein Weg zur Senkung des Verbrauchs sind bauliche Maßnahmen, die oft mit viel Aufwand, Lärm und Schmutz verbunden sind. Dagegen ist der Austausch von Komponenten der Anlagentechnik auch ohne bauliche Veränderungen möglich. Die Nutzenübergabe spielt zur Einsparung die entscheidende Rolle. Werden am Punkt der Wärmeübergabe alle Faktoren (Heizkörper, Thermostatventile etc.) optimal ausgerichtet, ist eine Energieeinsparung von bis zu 30 % möglich.

Niedertemperatur-Heizkörper geben einen Großteil der Heizenergie als behagliche Strahlungswärme ab. Perfekt abgestimmt auf die Heizungsanlage, können sie in Größe und Leistung optimal nach dem aktuellen Bedarf bemessen werden. Und bestehende Anschlüsse können dabei weiterhin genutzt werden: Niedertemperatur-Heizkörper können als Austauschmodell oder nach Maß gefertigt werden.



## Einflusspotential zur Energieeinsparung

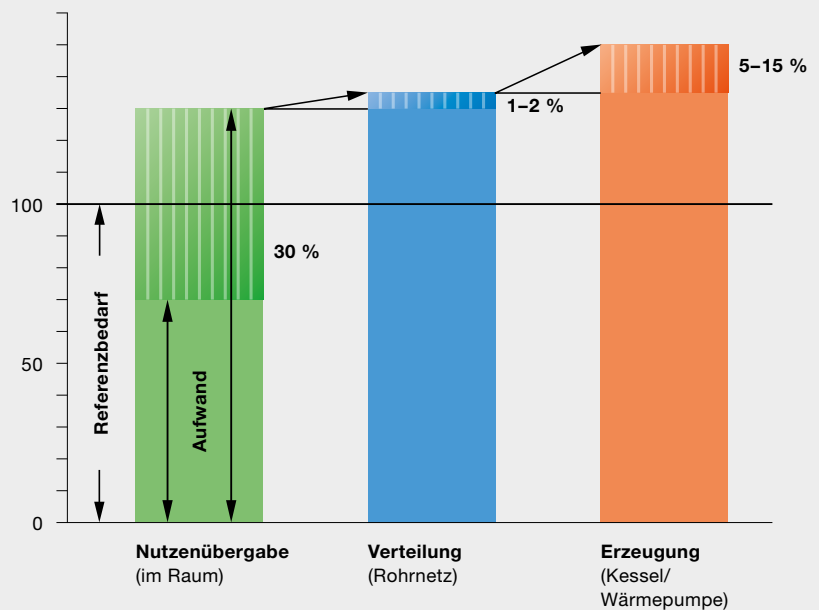

### Faktoren der Nutzenübergabe

- Geeignete Heizkörper
- Strahlungsanteil
- Heizwassertemperatur
- Thermostatventile
- Raumtemperatur
- Konvektionsverhältnisse
- Lüftungsverhalten

Referenzbedarf der Anlage und Variationsbreite der Aufwände der Nutzenübergabe im Vergleich zum Aufwand der Verteilung und Erzeugung.

Quelle: Nutzenübergabe nach Prof. a. D. Dr.-Ing. Heinz Bach

## Neue Effizienz durch Nieder-temperatur-Heizkörper

Eine besonders effiziente Alternative stellen Nieder-temperaturheizkörper von Zehnder dar: Ausgelegt auf niedrige Vorlauftemperaturen sind sie besonders sparsam im Verbrauch. Mit geeigneten Ventilen ausgestattet eignen sie sich auch für kleine Wassermengen im Teillastbereich. Damit die Übergabe der Wärmeenergie vom Heizwasser an den Heizkörper effizient erfolgt, sind die für Brennwertkessel und Wärmepumpen geeigneten Heizkörper vorzugsweise mit vertikaler Wasserführung ausgestattet.

- Energieeffizient
- Leistungsstark
- Reaktionsschnell
- Hygienisch
- Perfekt abgestimmt auf die Heizungsanlage
- Wahlweise als Austausch-Heizkörper oder nach Maß gefertigt
- In vielen Modellen und Oberflächen

Heizkörper-Farbe: White Matt



## Staatliche Fördermöglichkeiten

Mit den richtigen Maßnahmen können Eigentümer von Immobilien deutlich Energiekosten sparen. Hinzu kommt eine Reihe staatlicher Fördermöglichkeiten, die Energiesparmaßnahmen zusätzlich belohnen:

- Bundesamt für Wirtschaft und Ausfuhrkontrolle (BAFA)
- Kreditanstalt für Wiederaufbau (KfW)
- Einkommenssteuerermäßigung nach § 35 c EStG

### BIS ZU 55 % FÖRDERUNG FÜR HEIZKÖRPER MIT EINER BETRIEBSTEMPERATUR BIS MAXIMAL 60 °C



Mit unserer Fördermittel-Auskunft finden Sie schnell und einfach die passende Lösung für Ihr Bauvorhaben und sparen so bares Geld.

<https://zehnder.foerdermittelauskunft.de/>



Weitere Informationen über die Förderung von Zehnder Design-Heizkörpern unter:

[www.zehnder-systems.de/foerderung-heizkoerper](http://www.zehnder-systems.de/foerderung-heizkoerper)



## Individuelle Heizkörper-Lösungen nach Maß

Rund um die Wärme. Wie meistert man außergewöhnliche architektonische Anforderungen? Wie lassen sich Heizkörper ohne Umbau ersetzen? Wie heizt man sparsam in der Übergangszeit? Gute Ideen in Sachen Wärme, interessante Heiz-Alternativen und Wissenswertes über die Beschaffenheit unserer Produkte – all das finden Sie auf den folgenden Seiten.



# Design-Heizkörper nach Maß

Wohnhaus oder Atelier – Gebäude haben die vielfältigsten Aufgaben, und ebenso vielfältig kann ihre Architektur ausfallen. Gut, wenn gute Pläne auch in puncto Wärme aufgehen: Mit Heizkörpern von Zehnder lassen sich architektonische Ideen realisieren. Mit maßgeschneiderten Lösungen sorgt Zehnder Charleston in der Ecke für behagliche Wärme.



Heizkörper-Farbe: Cream

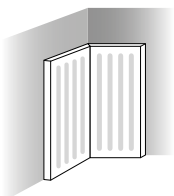

Gewinkelt

Zwischen Küche und Wohnbereich schafft Zehnder Kleo eine optische, aber transparente Trennung.



Heizkörper-Farbe: Volcanic

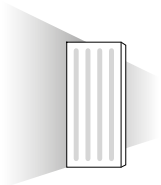

Raumteiler

Maßgenau abgeschrägt, fügt sich Zehnder Excelsior perfekt in die Wohnsituation ein.



Heizkörper-Farbe: Lichen

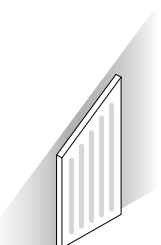

Abgeschrägt

Die eigenwillige, dynamische Architektur des Raums wird von Zehnder Charleston aufgenommen.



Heizkörper-Oberfläche: Technoline

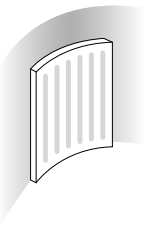

**Gebogen**

Sanierungsbeispiel Zehnder Nova mit Strahlungskomfort im Altbau-Ambiente.



Heizkörper-Farbe: Traffic White

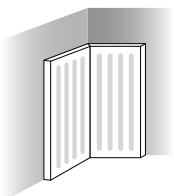

**Gewinkelt**

## Elektro-Heizkörper

Auch, wenn im Frühjahr und Herbst nicht das ganze Haus geheizt werden soll, muss man z. B. im Bad nicht auf Wärme verzichten. Mit den Elektro-Heizsystemen von Zehnder, die sowohl rein elektrisch als auch teilweise in Kombination mit der Zentralheizung betrieben werden können.

**Ökodesign-  
Richtlinie  
konform**



# Zehnder Fare Tech

Zehnder Fare Tech ist ein Elektro-Heizkörper der Ästhetik und Intelligenz verbindet. Durch eine elegant geschwungene Form und eine harmonisch integrierte Bedieneinheit, die begeistert. Mit seinen Heizprogrammen wird effizientes Heizen ganz einfach. In nahezu allen Farben und Oberflächen der Zehnder Farbkarte erhältlich.

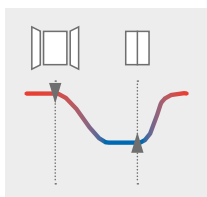

Fenster-Offen-Erkennung: Heizkörper schaltet sich bei länger offen stehendem Fenster automatisch ab.



Einfache Bedienung über Touch-Display.



Heizkörper-Farbe: Anthracite

# Zehnder Alura Tech

Der Elektro-Heizkörper Zehnder Alura Tech ist reaktionsschnell und überzeugt trotz seiner kleinen Abmessungen mit hoher Wärmeleistung. Das Bedienelement ist formschön in das Heizkörper-Design integriert und intuitiv zu bedienen. Erhältlich in Weiß RAL 9010.

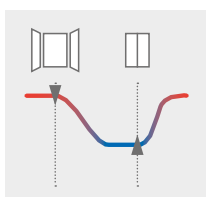

Fenster-Offen-Erkennung: Heizkörper schaltet sich bei länger offen stehendem Fenster automatisch ab.



Heizkörper-Farbe: Pure White



# Elektro- Heizkörper

Mit den Elektro-Heizsystemen von Zehnder, die sowohl rein elektrisch als auch in Kombination mit der Zentralheizung (d.h. Mixbetrieb) betrieben werden können, haben Sie zu jeder Zeit das passende Heizsystem. Fast alle Bad-Heizkörper von Zehnder gibt es in elektrischer Ausführung, wie hier Zehnder Yucca Asym, und auch ein bisher ausschließlich über die Zentralheizung betriebenes Modell kann problemlos durch Einbau eines Heizstabs nachgerüstet werden. Elektro-Heizkörper von Zehnder gibt es in verschiedenen Preis- und Komfortklassen.



Zehnder Heizstab RACY-C mit Elektronikeinheit hinter dem Heizkörper integriert.



Das Steuergerät Modell 2 gibt Ihnen die Möglichkeit wahlweise die Raumtemperaturregelung oder die Timerfunktion sowie individuelle Tages- und Wochenprogramme zu nutzen.



Heizkörper-Farbe: Traffic White

Zehnder Heizstab RACY-S mit Funksteuergerät Modell 2 macht nicht nur warm, sondern auch eine gute Figur wie hier beim Design-Heizkörper Zehnder Metropolitan Spa mit verdeckt eingebautem Heizstab.

Heizkörper-Farbe: Orange Quartz



Einstecken und sich wohlfühlen: mit eingebautem Heizstab DBM, hier in Verbindung mit dem Design-Heizkörper Zehnder Forma Asym als Handtuchwärmer.



Zehnder Forma Spa als Handtuchwärmer mit eingebautem Heizstab DBM

Heizkörper-Farbe: Traffic White



## Austausch-Heizkörper

Frische Optik, neues Wohngefühl: Wer Wert legt auf ein stimmiges Ambiente, darf auch den Heizkörper nicht vergessen. Denn ein altersschwacher Radiator hat viele Nachteile: lange Ansprechzeiten, mangelnde Heizleistung, Rost- und Kalkgefahr. Und dabei ist es so einfach: Austausch-Heizkörper von Zehnder werden einfach den vorhandenen Rohrleitungen angepasst – ganz ohne Anschlussänderung, Umbau und Schmutz. Durch eine exakt angepasste Wärmeleistung werden die Betriebskosten niedrig gehalten – eine saubere Lösung, und das auf lange Zeit.

# Austausch-Heizkörper für den Wohnbereich

Austausch-Heizkörper von Zehnder werden für den Wohnraum in einer Vielfalt an Oberflächen angeboten.



**VORHER:** Alter Heizkörper



**NACHHER:** Zehnder Charleston Austausch Heizkörper-Farbe: Technoline



**NACHHER:** Zehnder Nova Heizkörper-Farbe: Titane



**NACHHER:** Zehnder Radiapanel Heizkörper-Farbe: Traffic White



**NACHHER:** Zehnder Excelsior Heizkörper-Farbe: Red Quartz



**NACHHER:** Zehnder Kleo Heizkörper-Farbe: Edelweiss

Vorher – Nachher: Der alte Heizkörper wird schnell und problemlos durch ein schönes neues Zehnder Modell ersetzt.

# Austausch-Heizkörper für das Bad

Auch im Badezimmer sorgen Austausch-Heizkörper von Zehnder für mehr Behaglichkeit und eine moderne Optik. Es gibt sie in vielen brillanten Farben und Oberflächen, glänzend oder matt.

Heizkörper-Farbe: Traffic White



Zehnder Charleston EasyAccess mit Handtuchhalter

Heizkörper-Farbe: Rifa Ivory Matt



NACHHER: Zehnder Toga



VORHER: Alter Heizkörper





Heizkörper-Farbe: Volcanic

**NACHHER:** Zehnder Universal



Heizkörper-Farbe: Black Quartz

**NACHHER:** Zehnder Metropolitan Bar

# Modellübersicht

## Design-Heizkörper für das Bad

### Zehnder Yucca – Seite 5

H	L	Modell	$\Phi_s$	55/45/20	E
908	500	YS-090-050	324	168	300
1340	500	YS-130-050	477	249	300
1772	500	YS-180-050	621	325	600
1340	600	YS-130-060	541	282	300
1772	600	YS-180-060	706	370	600
1340	800	YS-130-080	661	345	600
1772	800	YS-180-080	863	452	600

### Zehnder Yucca doppellagig – Seite 5

H	L	Modell	$\Phi_s$	55/45/20	E
908	500	YSD-090-050	484	246	300
1340	500	YSD-130-050	717	368	600
1772	500	YSD-180-050	926	480	900
1340	600	YSD-130-060	823	423	600
1772	600	YSD-180-060	1063	551	900
1340	800	YSD-130-080	1024	526	900
1772	800	YSD-180-080	1322	686	1200

### Zehnder Yucca Asym – Seite 6

H	L	Modell	$\Phi_s$	55/45/20	E
1304	378	YA-130-040	430	223	300
1736	378	YA-170-040	571	296	300
872	478	YA-090-050	351	183	300
1304	478	YA-130-050	517	268	300
1736	478	YA-170-050	686	356	600
1304	578	YA-130-060	599	311	600
1736	578	YA-170-060	795	412	600

### Zehnder Yucca Asym doppellagig – Seite 6

H	L	Modell	$\Phi_s$	55/45/20	E
1304	378	YAD-130-040	628	322	600
1736	378	YAD-170-040	825	421	600
872	478	YAD-090-050	529	273	300
1304	478	YAD-130-050	763	392	600
1736	478	YAD-170-050	1002	512	900
1304	578	YAD-130-060	893	458	600
1736	578	YAD-170-060	1173	599	900

### Zehnder Yucca Cover – Seite 10

H	L	Modell	$\Phi_s$	55/45/20	E
1612	582	YPR-150-60	711	367	600
1828	582	YPR-180-60	805	411	600
1612	582	YPL-150-60	711	367	600
1828	582	YPL-180-60	805	411	600

### Zehnder Yucca Mirror – Seite 11

H	L	Modell	$\Phi_s$	55/45/20	E
1766	600	YM-180-60	750	383	600

### Zehnder Vitalo Bar – Seite 12

H	L	Modell	$\Phi_s$	55/45/20	E
1250	400	VIP-125-040	465	248	350
1570	400	VIP-160-040	546	294	500
1890	400	VIP-190-040	673	360	500
1250	500	VIP-125-050	555	295	-
1570	500	VIP-160-050	676	362	500
1890	500	VIP-190-050	834	446	750
1250	600	VIP-125-060	641	343	-
1570	600	VIP-160-060	806	431	-
1890	600	VIP-190-060	994	532	1000

### Zehnder Vitalo Spa – Seite 14

H	L	Modell	$\Phi_s$	55/45/20	E
1200	490	VIT-120-050	483	260	-
1500	490	VIT-150-050	605	322	350
1800	490	VIT-180-050	714	384	500
1200	590	VIT-120-060	595	315	-
1500	590	VIT-150-060	703	376	500
1800	590	VIT-180-060	869	465	500
1800	690	VIT-180-070	1036	549	750

### Zehnder Deseo Verso – Seite 16

H	L	Modell	$\Phi_s$	55/45/20	E
1500	475	DVW-150-048/D	-	-	600
1500	475	DVB-150-048/D	-	-	600
1500	475	DVM-150-048/D	-	-	600
1750	475	DVW-175-048/D	-	-	750
1750	475	DVB-175-048/D	-	-	750
1750	475	DVM-175-048/D	-	-	750

### Zehnder Zenia – Seite 18

H	L	Modell	$\Phi_s$	55/45/20	E*
1000	450	ZENRW-100-045/X	-	-	225
1000	450	ZENRB-100-045/X	-	-	225
1000	450	ZENLW-100-045/X	-	-	225
1000	450	ZENLB-100-045/X	-	-	225

### Zehnder Fina Lean Bar – Seite 20

H	L	Modell	$\Phi_s$	55/45/20	E
1300	500	FIF-130-050	620	328	350
1500	500	FIF-150-050	717	383	500
1800	500	FIF-180-050	863	458	500
1300	600	FIF-130-060	723	384	-
1500	600	FIF-150-060	837	444	-
1800	600	FIF-180-060	1008	529	750
1300	700	FIF-130-070	824	439	-
1500	700	FIF-150-070	954	503	-
1800	700	FIF-180-070	1148	596	750

### Zehnder Universal – Seite 22

H	L	Modell	$\Phi_s$	55/45/20	E
1195	450	HU-120-045	553	287	300
1807	450	HU-180-045	831	433	600
763	500	HU-070-050	401	211	300
1195	500	HU-120-050	613	320	600
1483	500	HU-150-050	752	394	600
1807	500	HU-180-050	919	479	900
763	600	HU-070-060	477	251	300
1195	600	HU-120-060	735	383	600
1483	600	HU-150-060	890	466	600
1807	600	HU-180-060	1093	573	900
1195	750	HU-120-075	918	481	600
1807	750	HU-180-075	1355	718	1200
1807	1000	HU-180-100	1792	959	1200

### Zehnder Universal doppellagig – Seite 22

H	L	Modell	$\Phi_s$	55/45/20	E
1195	500	HUD-120-050	922	509	600
1807	500	HUD-180-050	1420	733	900
1195	600	HUD-120-060	1191	615	600
1807	600	HUD-180-060	1705	884	900
1195	750	HUD-120-075	1489	776	900
1807	750	HUD-180-075	2131	1111	1200
1807	1000	HUD-180-100	2841	1497	1200

### Zehnder Charleston Bar – Seite 24

H	L	Modell	$\Phi_s$	55/45/20	E
1492	485	CPV 2150-10	1038	536	-
1792	485	CPV 2180-10	1244	632	-
1492	577	CPV 2150-12	1246	643	-
1792	577	CPV 2180-12	1493	759	-
1492	669	CPV 2150-14	1453	750	-
1792	669	CPV 2180-14	1742	885	-
1492	761	CPV 2150-16	1661	857	-
1792	761	CPV 2180-16	1991	1012	-
1500	485	CPV 3150-10	1402	712	-
1800	485	CPV 3180-10	1656	833	-
1500	577	CPV 3150-12	1683	855	-
1800	577	CPV 3180-12	1987	999	-
1500	669	CPV 3150-14	1963	997	-
1800	669	CPV 3180-14	2318	1166	-
1500	761	CPV 3150-16	2243	1140	-
1800	761	CPV 3180-16	2650	1333	-

### Zehnder Roda Spa Asym – Seite 26

H	L	Modell	$\Phi_s$	55/45/20	E
805	550	ROFR-080-055	429	227	-
1183	550	ROFR-120-055	594	312	-
1676	550	ROFR-170-055	809	421	-
805	550	ROFL-080-055	429	227	-
1183	550	ROFL-120-055	594	312	-
1676	550	ROFL-170-055	809	421	-

\* Bei Zehnder Zenia und Zehnder Roda Twist Spa Air zusätzliche Leistung mit Heizlüfter 1000 Watt.

H = Bauhöhe in mm  
L = Baulänge in mm  
 $\Phi_s$  = Norm-Wärmeleistung nach  
EN 442 (75/65/20 °C)

55/45/20 = Norm-Niedertemperatur-Wärmeleistung (55/45/20 °C)  
E = Elektro-Heizleistung in Watt (Mix-Betrieb), bei Metropolitan, Subway, Quaro gültig für spezielle Mix-Modelle, bei Vitalo und Fina Lean Bar für rein elektrische Modelle

**Zehnder Roda Twist Spa Air – Seite 27**

H	L	Modell	$\Phi_s$	55/45/20	E*
966	550	ROER-100-55	-	-	500
1344	550	ROER-140-55	-	-	750
1837	550	ROER-190-55	-	-	1000
966	550	ROEL-100-55	-	-	500
1344	550	ROEL-140-55	-	-	750
1837	550	ROEL-190-55	-	-	1000

**Zehnder Quaro – Seite 34**

H	L	Modell	$\Phi_s$	55/45/20	E
971	300	QA-100-030	299	158	-
1403	300	QA-140-030	421	222	-
1835	300	QA-180-030	543	288	-
971	450	QA-100-045	420	222	300
1403	450	QA-140-045	590	312	500
1835	450	QA-180-045	761	403	600
971	600	QA-100-060	533	282	-
1403	600	QA-140-060	749	397	600
1835	600	QA-180-060	966	512	900

**Zehnder Forma Spa doppelagig – Seite 41**

H	L	Modell	$\Phi_s$	55/45/20	E
1161	496	LFD-120-050-05	855	444	-
1441	496	LFD-150-050-05	1065	569	-
1761	496	LFD-180-050-05	1298	677	-
1161	596	LFD-120-060-05	1017	530	-
1761	596	LFD-180-060-05	1543	800	-

**Zehnder Metropolitan Bar – Seite 28**

H	L	Modell	$\Phi_s$	55/45/20	E
805	400	MEP-080-040	323	166	300
1225	400	MEP-120-040	469	242	-
1540	400	MEP-150-040	582	310	500
1750	400	MEP-180-040	663	340	600
805	500	MEP-080-050	387	199	-
1225	500	MEP-120-050	563	291	500
1540	500	MEP-150-050	730	387	600
1750	500	MEP-180-050	795	408	750
805	600	MEP-080-060	449	231	-
1225	600	MEP-120-060	653	337	-
1540	600	MEP-150-060	871	461	-
1750	600	MEP-180-060	922	473	900

**Zehnder Subway – Seite 36**

H	L	Modell	$\Phi_s$	55/45/20	E
613	450	SUB-060-045	310	162	-
973	450	SUB-100-045	401	210	-
1261	450	SUB-130-045	509	267	500
1549	450	SUB-150-045	615	322	600
1837	450	SUB-180-045	715	377	750
973	600	SUB-100-060	499	262	-
1261	600	SUB-130-060	639	335	600
1549	600	SUB-150-060	772	405	750
1837	600	SUB-180-060	898	473	900

**Zehnder Nobis – Seite 42**

H	L	Modell	$\Phi_s$	55/45/20	E
965	500	NOB-100-050	185	95	-
1520	500	NOB-150-050	288	147	-

**Zehnder Metropolitan Spa – Seite 30**

H	L	Modell	$\Phi_s$	55/45/20	E
805	400	MET-080-040	327	171	300
1225	400	MET-120-040	474	247	-
1540	400	MET-150-040	582	303	500
1750	400	MET-180-040	654	343	600
805	500	MET-080-050	388	202	-
1225	500	MET-120-050	561	293	500
1540	500	MET-150-050	690	358	600
1750	500	MET-180-050	775	404	750
805	600	MET-080-060	445	231	-
1225	600	MET-120-060	645	335	-
1540	600	MET-150-060	792	409	-
1750	600	MET-180-060	889	461	900

**Zehnder Forma Air – Seite 38**

H	L	Modell	$\Phi_s$	55/45/20	E
990	496	LFE-090-050/IPS	-	-	1000
1230	496	LFE-120-050/IPS	-	-	1000
1750	496	LFE-170-050/IPS	-	-	1000

**Zehnder Troja – Seite 43**

H	L	Modell	$\Phi_s$	55/45/20	E
716	450	TG-070-045-05	347	184	300
1148	450	TG-120-045-05	539	284	300
1760	450	TG-180-045-05	823	434	600
716	500	TG-070-050-05	381	202	300
1148	500	TG-120-050-05	592	312	600
1760	500	TG-180-050-05	904	476	900
716	600	TG-070-060-05	449	239	300
1148	600	TG-120-060-05	696	367	600
1760	600	TG-180-060-05	1063	563	900
1148	750	TG-120-075-05	849	450	600
1760	750	TG-180-075-05	1297	690	1200
1760	1000	TG-180-100-05	1675	901	1200

**Zehnder Ribbon – Seite 32**

H	L	Modell	$\Phi_s$	55/45/20	E
965	500	RB-100-050	398	210	300
1266	500	RB-130-050	509	268	300
1567	500	RB-160-050	621	329	600
1823	500	RB-180-050	723	379	600
1017	600	RB-100-060	473	248	300
1340	600	RB-130-060	608	320	600
1661	600	RB-170-060	743	391	600
1930	600	RB-190-060	847	444	600

**Zehnder Forma Asym – Seite 40**

H	L	Modell	$\Phi_s$	55/45/20	E
1161	496	LFAR-120-050	547	285	500
1441	496	LFAR-150-050	672	347	600
1681	496	LFAR-170-050	778	404	750
1161	596	LFAR-120-060	628	327	600
1441	596	LFAR-150-060	772	396	750
1681	596	LFAR-170-060	894	464	900
1161	496	LFAL-120-050	547	285	500
1441	496	LFAL-150-050	672	347	600
1681	496	LFAL-170-050	778	404	750
1161	596	LFAL-120-060	628	327	600
1441	596	LFAL-150-060	772	396	750
1681	596	LFAL-170-060	894	464	900

**Zehnder Toga – Seite 44**

H	L	Modell	$\Phi_s$	55/45/20	E
716	450	TO-070-045	352	184	300
1148	450	TO-120-045	536	275	300
1760	450	TO-180-045	842	432	600
716	500	TO-070-050	387	203	300
1148	500	TO-120-050	595	305	600
1436	500	TO-150-050	729	376	600
1760	500	TO-180-050	928	476	900
716	600	TO-070-060	456	240	300
1148	600	TO-120-060	713	366	600
1436	600	TO-150-060	871	450	600
1760	600	TO-180-060	1102	563	900
1148	750	TO-120-075	890	457	600
1760	750	TO-180-075	1362	696	1200
1760	1000	TO-180-100	1796	913	1200

**Zehnder Forma Spa – Seite 41**

H	L	Modell	$\Phi_s$	55/45/20	E
721	496	LF-070-050-05	378	199	300
1161	496	LF-120-050-05	612	322	600
1441	496	LF-150-050-05	796	422	600
1761	496	LF-180-050-05	973	518	900
721	596	LF-070-060-05	442	235	300
1161	596	LF-120-060-05	707	376	600
1441	596	LF-150-060-05	927	496	900
1761	596	LF-180-060-05	1133	603	900
1761	746	LF-180-075-05	1416	754	1200

# Modellübersicht

## Design-Heizkörper für Wohnen & Objekt

### Zehnder Charleston – Seite 47

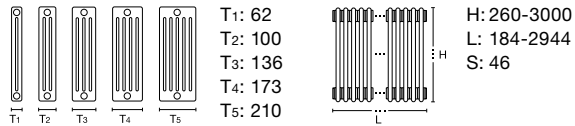

Sonderformen: gewinkelt, gebogen, optional mit integriertem Ventil (Completo-Ausführung).

### Zehnder Charleston Clinic – Seite 53

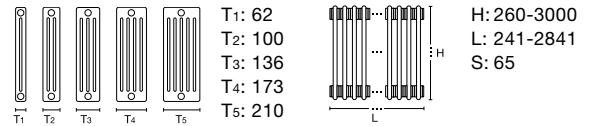

Sonderformen: gewinkelt, gebogen, optional mit integriertem Ventil (Completo-Ausführung). Ausführung mit integriertem Strahlungsschirm auf Wunsch.

### Zehnder Radiator Bench – Seite 51

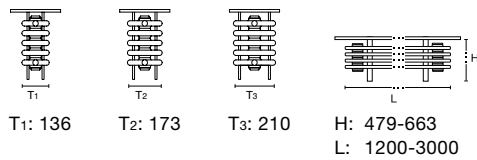

### Zehnder Charleston Bench – Seite 51

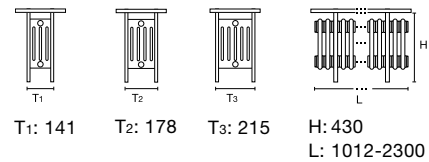

Sonderformen: gewinkelt, gebogen. Ausführung mit integriertem Strahlungsschirm auf Wunsch.

### Zehnder Excelsior – Seite 54

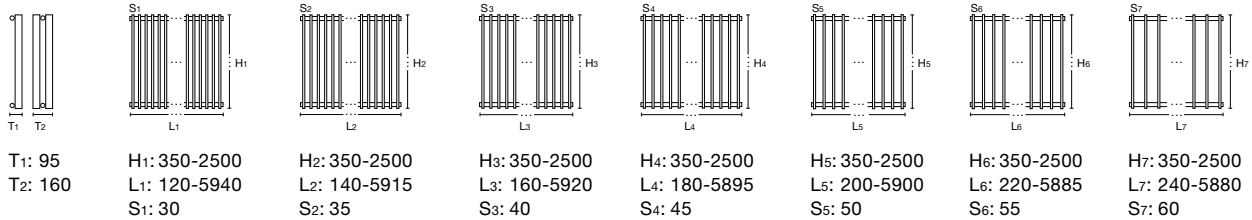

Sonderformen: gewinkelt, gebogen, abgeschrägt, optional mit integriertem Ventil (Completo-Ausführung).

### Zehnder Kleo vertikal – Seite 56

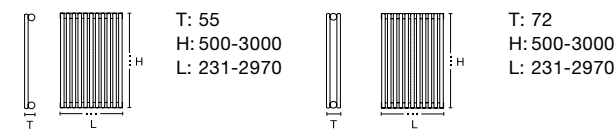

Sonderformen: gewinkelt, optional mit integriertem Ventil (Completo-Ausführung).

### Zehnder Kleo horizontal – Seite 57

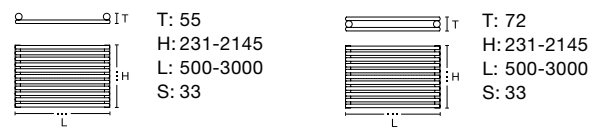





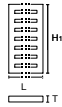
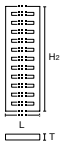
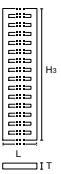
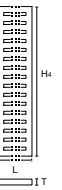
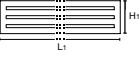

Sonderformen: gebogen (einlagig).

H = Bauhöhe in mm  
 L = Baulänge in mm  
 T = Bautiefe in mm  
 S = Baulänge je Element  
 Kleinere, größere und Zwischen-Bauhöhen  
 sowie maximale Baulängen auf Anfrage.

**Zehnder Metropolitan horizontal – Seite 58**

**Zehnder Metropolitan vertikal – Seite 61**





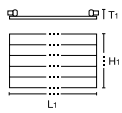
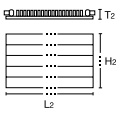
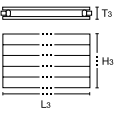
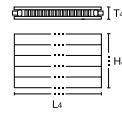
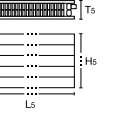
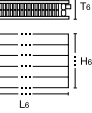

										
T1: 39 H1: 805 L1: 400-600	T2: 39 H2: 1225 L2: 400-600	T3: 39 H3: 1540 L3: 400-600	T4: 39 H4: 1750 L4: 400-600	T1: 39 H1: 385 L1: 1400-2000	T2: 39 H2: 490 L2: 1400-2000	T3: 39 H3: 595 L3: 900-2000	T4: 39 H4: 700 L4: 900-2000	T1: 39 H1: 1500 L1: 280-595	T2: 39 H2: 1800 L2: 280-595	T3: 39 H3: 2000 L3: 280-595

**Zehnder Nova horizontal – Seite 62**

					
T1: 45 H1: 70-1419 L1: 500-6000	T2: 45 (60) H2: 70-851 L2: 500-6000	T3: 53 H3: 70-851 L3: 500-6000	T4: 53 H4: 70-709 L4: 500-6000	T5: 92 H5: 70-851 L5: 500-6000	T6: 128 H6: 70-851 L6: 500-6000

Sonderformen: gebogen, gewinkelt, optional mit integriertem Ventil (Completo-Ausführung).





**Zehnder Nova vertikal – Seite 62**

					
T1: 45	T2: 58	T3: 53	T4: 92	T5: 110	H: 600-3000 L: 141-1703

Sonderformen: gewinkelt, optional mit integriertem Ventil (Completo-Ausführung).

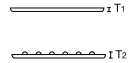
**Zehnder Plano horizontal – Seite 63**

**Zehnder Plano vertikal – Seite 63**

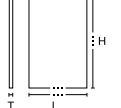
					T: 32 H: 500-2200 L: 220-950
T1: 32 T2: 43	T3: 95 T4: 95	T5: 95	H: 220-950 L: 500-4000		

Sonderformen: optional mit integriertem Ventil (Completo-Ausführung).

# Modellübersicht

## Design-Heizkörper für Wohnen & Objekt

### Zehnder Radiapanel vertikal – Seite 64

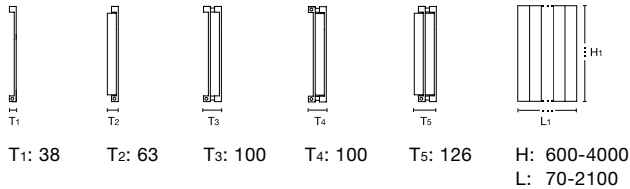

Sonderformen: gewinkelt, optional mit integriertem Ventil (Completo-Ausführung).

### Zehnder Radiapanel horizontal – Seite 65

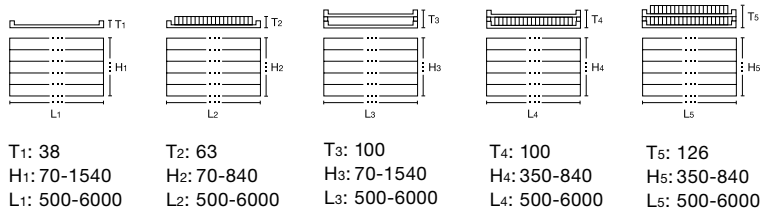

Sonderformen: gewinkelt, gebogen (einlagig), optional mit integriertem Ventil (Completo-Ausführung).

### Zehnder Radiavector – Seite 66

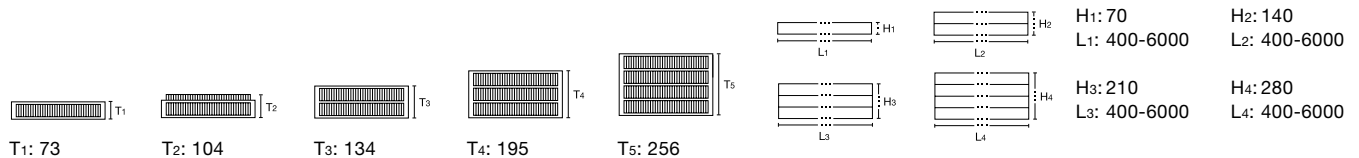

Sonderformen: gewinkelt und optional mit integriertem Ventil (Completo-Ausführung). Ausführung mit integriertem Strahlungsschirm auf Wunsch.

Kleinere, größere und Zwischen-Bauhöhen sowie maximale Baulängen auf Anfrage.

H = Bauhöhe in mm  
L = Baulänge in mm  
T = Bautiefe in mm

$\Phi_s$  = Norm-Wärmeleistung nach EN 442 (75/65/20 °C)  
55/45/20 = Norm-Niedertemperatur-Wärmeleistung (55/45/20 °C)  
E = Elektro-Heizleistung in Watt (Elektro-Heizkörper)

**Zehnder Charleston rein elektrisch – Seite 48**



H	L	Modell	$\Phi_s$ 55/45/20	E
600	502	<b>NZ-060-053/GP</b>	-	500
600	594	<b>NZ-060-062/GP</b>	-	750
600	732	<b>NZ-060-076/GP</b>	-	1000
600	870	<b>NZ-060-089/GP</b>	-	1250
600	1008	<b>NZ-060-103/GP</b>	-	1500
600	1284	<b>NZ-060-131/GP</b>	-	2000



H	L	Modell	$\Phi_s$ 55/45/20	E
300	962	<b>NZ-030-100/GP</b>	-	1000

**Zehnder Nova Neo horizontal – Seite 69**



H	L	Modell	$\Phi_s$ 55/45/20	E
370	700	<b>VRX-037-070</b>	1042	609
370	800	<b>VRX-037-080</b>	1191	697
370	1000	<b>VRX-037-100</b>	1778	1065
370	1100	<b>VRX-037-110</b>	1956	1172
370	1200	<b>VRX-037-120</b>	2134	1279
370	1400	<b>VRX-037-140</b>	2611	1590
370	1500	<b>VRX-037-150</b>	2797	1703
444	700	<b>VRX-044-070</b>	1087	631
444	800	<b>VRX-044-080</b>	1243	722
444	1000	<b>VRX-044-100</b>	1855	1103
444	1100	<b>VRX-044-110</b>	2041	1214
444	1200	<b>VRX-044-120</b>	2227	1324
444	1400	<b>VRX-044-140</b>	2724	1646
444	1500	<b>VRX-044-150</b>	2919	1764
518	700	<b>VRX-051-070</b>	1135	654
518	800	<b>VRX-051-080</b>	1297	747
518	1000	<b>VRX-051-100</b>	1936	1143
518	1100	<b>VRX-051-110</b>	2130	1257
518	1200	<b>VRX-051-120</b>	2323	1371
518	1400	<b>VRX-051-140</b>	2842	1705
518	1500	<b>VRX-051-150</b>	3045	1827
592	700	<b>VRX-059-070</b>	1184	677
592	800	<b>VRX-059-080</b>	1353	774
592	1000	<b>VRX-059-100</b>	2020	1183
592	1100	<b>VRX-059-110</b>	2222	1302
592	1200	<b>VRX-059-120</b>	2424	1420
592	1400	<b>VRX-059-140</b>	2966	1766
592	1500	<b>VRX-059-150</b>	3178	1892

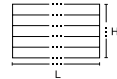

**Zehnder Nova Neo vertikal – Seite 70**



H	L	Modell	$\Phi_s$ 55/45/20	E
1500	592	<b>VRV-150-059</b>	2305	1389
1500	740	<b>VRV-150-074</b>	2427	1448
1800	592	<b>VRV-180-059</b>	2955	1781
1800	740	<b>VRV-180-074</b>	3070	1850
2000	592	<b>VRV-200-059</b>	3314	2018
2000	740	<b>VRV-200-074</b>	3470	2091

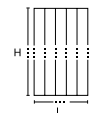

**Zehnder Fare Tech – Seite 79**



H	L	Modell	$\Phi_s$ 55/45/20	E
575	409	<b>TAD-057-041/CP</b>	-	500
575	489	<b>TAD-057-049/CP</b>	-	750
575	649	<b>TAD-057-065/CP</b>	-	1000
575	809	<b>TAD-057-081/CP</b>	-	1250
575	889	<b>TAD-057-089/CP</b>	-	1500
575	1289	<b>TAD-057-129/CP</b>	-	2000

**Zehnder Alura Tech – Seite 80**



H	L	Modell	$\Phi_s$ 55/45/20	E
575	372	<b>ALE-050-036/P</b>	-	500
575	472	<b>ALE-075-046/P</b>	-	750
575	572	<b>ALE-100-056/P</b>	-	1000
575	772	<b>ALE-125-076/P</b>	-	1250
575	872	<b>ALE-150-086/P</b>	-	1500
575	1172	<b>ALE-200-116/P</b>	-	2000



## Zehnder Zubehör

Kleine Extras, die das Leben leichter machen: Ob Handtuchhalter oder Handtuchhaken: Das Accessoires-Programm von Zehnder schafft Ordnung in Bad und Wohnung, natürlich im Design passend zu den Heizkörpern – die mit der Lammfell-Reinigungsbürste von Zehnder im Nu wieder glänzen wie neu.

Das neue Ventilprogramm Zehnder Design Line bietet modernes Design und noch mehr Flexibilität in der Montage. Damit wird es in Form und Funktion allen Ansprüchen gerecht.



## Komfort- Accessoires

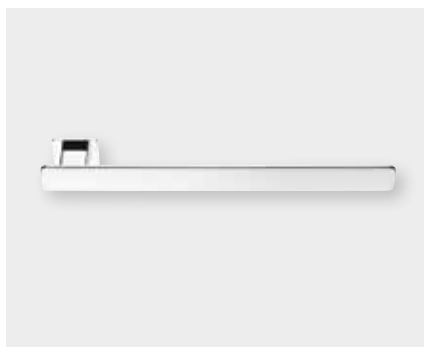

Handtuchhalter Zehnder Metropolitan

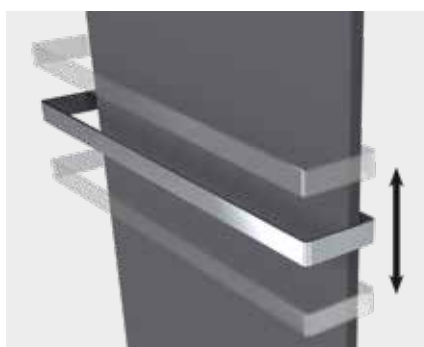

Set aus 2 Handtuchhaken Zehnder Metropolitan

Höhenverstellbarer Handtuchhalter  
Zehnder Fina Lean Bar

Lammfell-Reinigungsbürste

## Ventilprogramm Zehnder Design Line

Das neue Ventilprogramm Zehnder Design Line wurde speziell für Design-Heizkörper für das Bad entwickelt und bietet mit seinem hochwertigen Komplettsortiment aus Thermostaten, Ventilsets und Anschlussarmaturen modernes Design und noch mehr Flexibilität in der Montage. Das schlichte und moderne Sortiment ist in Weiß und Chrom sowie in einigen Varianten auch in Edelstahl erhältlich (beispielhafte Abbildungen rechts).



Zehnder Thermostat Design Line



Ventilset Typ B in Weiß\*



Anschlussarmatur Typ U in Chrom\*

\*Abbildung mit Handrad als Bauschutzkappe

# Farbsystem

## Architectural

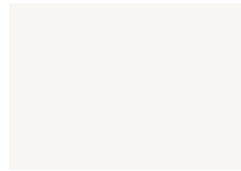

**White Matt**  
0556

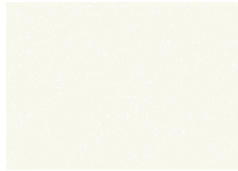

**White Quartz**  
0521

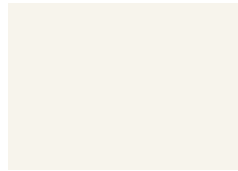

**Pure White**  
9010\* / RAL 9010



**White Aluminium**  
9006\*

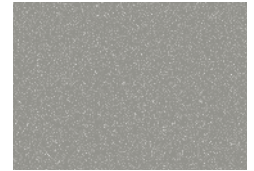

**Titane**  
0335\*

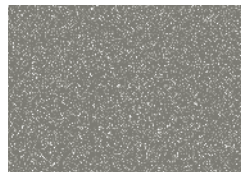

**Grey Aluminium**  
9007\*

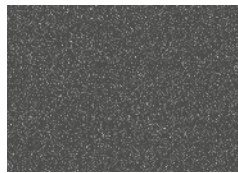

**Anthracite**  
0346



**Volcanic**  
0336



**Anthracite Grey**  
7016\* / RAL 7016



**Traffic Black**  
9217 / RAL 9017



**Jet Black**  
9005\* / RAL 9005

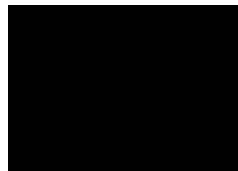

**Black Matt**  
0557



**Black Quartz**  
0550

## Tonic

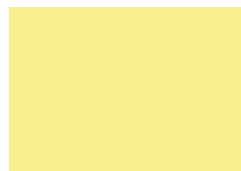

**Lemon**  
0515\*



**Traffic Yellow**  
1023\* / RAL 1023



**Orange Quartz**  
0528



**Flame Red**  
3000\* / RAL 3000



**Ruby Red**  
3003\* / RAL 3003

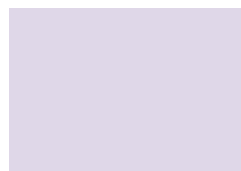

**Mauve**  
0517\*



**Violet**  
0518\*



**Strawberry**  
3770 / NCS-S-2065-R20B



**Dark Purple**  
0848

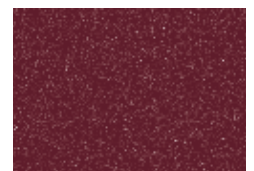

**Amethyst Quartz**  
0516



**Lichen**  
8723 / NCS-S-2010-G60Y



**Spring Green**  
0846



**Pacific Blue**  
0519



**Horizon Blue**  
0520\*



**Prussian Blue**  
0555\*

\* Diese Farben werden glänzend, alle anderen matt ausgeführt.

Einige Farben und Oberflächen sind nur für ausgewählte Produkte erhältlich. RAL und NCS sind Herstellerbezeichnungen. Spezialfarbtöne auf Anfrage. Trotz äußerster Sorgfalt bei der Herstellung dieser Farbkarte als auch beim Lackiervorgang unserer Heizkörper sind leichte Farbabweichungen, je nach Fertigungsserie und gegenüber anderen Farbrägern (Keramik, Papier, Metall ...) möglich.

Natural

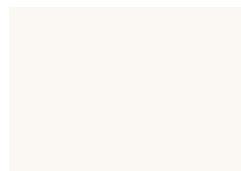

**Edelweiss**  
0067

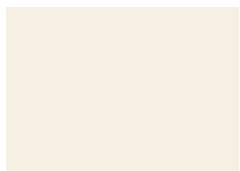

**Cream**  
9001\* / RAL 9001

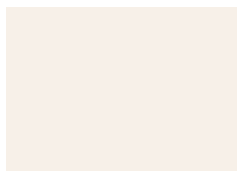

**Pergamon**  
0081\*

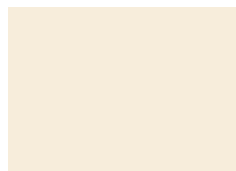

**Jasmin**  
0072

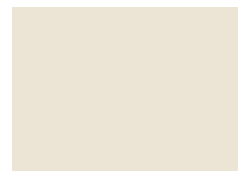

**Oyster White**  
1013\* / RAL 1013

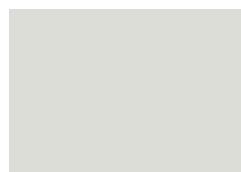

**Grey White**  
9002\* / RAL 9002

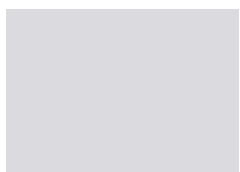

**Chinchilla**  
0064



**Manhattan**  
0077\*



**Natura**  
0035\*



**Bahama**  
0054\*

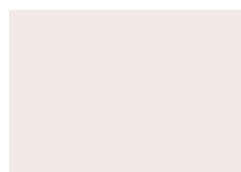

**Petal**  
0510\*

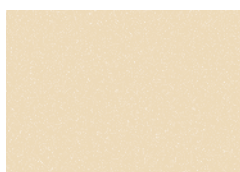

**Sand Quartz**  
0522



**Beige Quartz**  
0523



**Caramel Quartz**  
0511

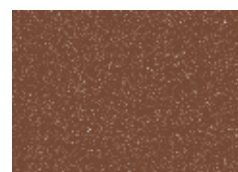

**Terracotta Quartz**  
0512



**Gold Look**  
0514\*



**Brown Quartz**  
0529



**Dark Brown**  
0847



**Chocolate Brown**  
8017\* / RAL 8017

Oberflächen



**Edelstahl**  
gebürstet



**Chrom**  
0008



**Technoline**  
0325\*

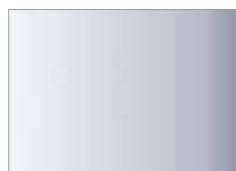

**Aluminium eloxiert**  
9501

Standard

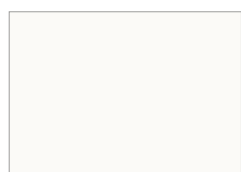

**Traffic White**  
9016\* / RAL 9016

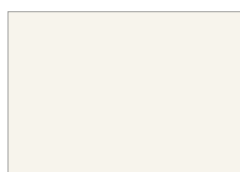

**Pure White**  
9010\* / RAL 9010  
Zehnder Fare Tech  
Zehnder Alura Tech

Erläuterung



**Farbname**  
Zehnder-Nr. / Farbnorm

# Komfortable Wohnraumlüftung von Zehnder

Ob Neubau oder Renovierung, als Bauherr müssen Sie heute viele Faktoren beachten: Geltende Richtlinien und Bauvorschriften, Energie- und Finanzierungsfragen sowie Gesundheit und maximalen Wohnkomfort. Eine moderne, luftdichte Gebäudehülle senkt zwar den Energieverbrauch, verhindert jedoch den natürlichen Luftaustausch. Komfortable Wohnraumlüftung ist hier die zeitgemäße und nachhaltige Antwort: Sie bietet eine gesunde, komfortable und energieeffiziente Alternative zur Fensterlüftung, sorgt durch integrierte Wärmerückgewinnung für Energieersparnis und garantiert Ihnen optimale Raumluftqualität für mehr Wohlbefinden.

Wenn Sie Funktionalität, Langlebigkeit und den neuesten Stand der Technik erwarten, treffen Sie mit Zehnder immer die perfekte Wahl für das beste Raumklima.



**Durch  
Fenster-  
lüftung**

**gelangen Lärm,  
Insekten, Pollen und  
Schadstoffe in die  
Wohnräume. Wie kann  
ich Gesundheit und  
Komfort fördern?**

**Komfort und  
Gesundheit  
verbessern**

Mit komfortabler Wohnraumlüftung können die Fenster geschlossen bleiben, die Wohnräume werden dennoch permanent mit frischer, sauberer Luft versorgt, der CO<sub>2</sub>-Gehalt wird reduziert. So werden Wohlbefinden, Schlaf, Konzentrations- und Leistungsfähigkeit gefördert. Mit optionalen Feinfiltern werden Feinstaub und Pollen abgefangen.

## Einfache Kostenschätzung

Mit Zehnder ComfoQuick berechnen Sie online die Kosten für Ihr Komfort-Lüftungssystem

[www.zehnder-systems.de/comfoquick](http://www.zehnder-systems.de/comfoquick)



**Während Energie-sparen**

wichtig ist, geht durch Fensterlüftung wertvolle Wärme verloren – Energie und Geld werden verschwendet. Wie kann ich effizienter mit Energie umgehen?

**Energie effizienter nutzen**

Mit einer Komfortlüftung wird die energetische Wirkung der luftdichten Gebäudehülle voll genutzt. Mit Wärmerückgewinnung von bis zu 95% kann bis zu 50% Heizenergie gespart werden.



**Mangelnde Luftzufuhr kann be-**

sonders bei dichter Gebäudehülle zu Feuchte und Schimmelbildung führen. Die Bausubstanz wird angegriffen und die Immobilie verliert an Wert. Was kann ich für den Werterhalt der Immobilie tun?

**Wert der Immobilie erhalten**

Mit komfortabler Wohnraumlüftung wird mit der verbrauchten Luft auch überschüssige Feuchte abgeführt, die Schimmelpilzbildung wird vermieden, Bausubstanz und Wert der Immobilie bleiben erhalten.



**Passt ein Lüftungssystem**

zu meinem Einrichtungsstil? Werde ich in meiner Wohnraumgestaltung beeinträchtigt? Wie sieht ein Lüftungssystem überhaupt aus?

**Einrichtungsstil ergänzen**

Die Lüftungsrohre werden unsichtbar in Wand, Decke und/oder Boden verlegt. Lediglich die Design-Abdeckgitter und eine Steuerung sind zu sehen. Passend zu jedem Einrichtungsstil.



**Offene Fenster sind eine**

„Einladung“ zum Einbruch – und somit ein vermeidbares Sicherheitsrisiko. Wie kann ich meine Wohnung sicherer machen?

**Sicherheit steigern**

Mit einer Komfortlüftung müssen Sie dank permanenter Zufuhr von Frischluft und Abfuhr verbrauchter Luft die Fenster nicht öffnen – das Einbruchrisiko wird minimiert, die Sicherheit maximiert.

# Permanent frische Luft: Hygienisch, komfortabel, gesund.

Komfort-Lüftungssysteme von Zehnder stellen den gesetzlich geforderten Mindestluftwechsel sicher, senken die Heizkosten und sorgen das ganze Jahr über für behagliches Raumklima. Mehr als 40 Jahre Erfahrung in Entwicklung und Produktion bilden die Basis für Zehnder Komplettsysteme zur komfortablen Wohnraumlüftung. Die perfekt aufeinander abgestimmten Einzelkomponenten zeichnen sich durch höchste Funktionalität und Langlebigkeit aus.





Komfort-Lüftungsgerät Zehnder ComfoAir Q



Systemerweiterungen:  
Zehnder ComfoCool Q / ComfoFond-L Q

**Komfort-Lüftungsgerät**  
**Effizient, intelligent und leise**

Das Komfort-Lüftungsgerät, das Herzstück des Lüftungssystems, versorgt die Räume permanent mit frischer und gesunder Luft. Mit hoher Wärmerückgewinnung, geringem Energieverbrauch und sehr leisem Betrieb macht es das Leben komfortabler und sorgt für optimalen Wohnkomfort. Die Steuerung ist dank intuitiver Bedieneinheiten einfach und bietet direkten Zugriff auf die wichtigsten Funktionen. Außerdem können Zehnder Lüftungsgeräte auch in die Gebäudeautomation eingebunden werden – für intelligente Haustechnik mit modernstem Designanspruch.

Optional können Systemerweiterungen wie z.B. ein Erdwärmetauscher oder eine Kühleinheit das Komfort-Lüftungssystem ergänzen. Ein Erdwärmetauscher ermöglicht zusätzliche Vortemperierung der Zuluft im Winter wie im Sommer – für noch mehr Komfort und noch höhere Energieeinsparung. Mit einer Kühleinheit wird die Zuluft aktiv temperiert und entfeuchtet – für optimale Wohlfühltemperaturen im Sommer.

**Zehnder 5-Jahre-Plus-Garantie**

Wer auf Qualität setzt, wird belohnt: Zehnder gibt ohne Aufpreis 5 Jahre Garantie auf Komplettsysteme zur komfortablen Wohnraumlüftung. Entscheiden Sie sich für Qualität – und genießen Sie frische Luft und bestes Raumklima auf Nummer sicher!

Mehr Informationen unter [www.zehnder-systems.de/garantie](http://www.zehnder-systems.de/garantie)



Lüftungsrohre:  
Zehnder ComfoTube flat 51 / ComfoTube

**Luftverteilsystem**  
**Hygienisch und sauber**

Zur optimalen Funktionalität einer komfortablen Wohnraumlüftung trägt neben dem Komfort-Lüftungsgerät maßgeblich das Luftverteilungssystem bei: Es beeinflusst Systemleistung, Energieeffizienz, Hygiene und Wartungsfreundlichkeit. Die große Vielfalt des Zehnder Produktportfolios bietet Lösungen für wirklich jede Situation.

Das Luftverteilsystem wird unsichtbar in Wand, Decke oder Boden verlegt. Clinside, die glatte Innenhaut der Lüftungsrohre verhindert Staubablagerungen. Für einen optimalen Betrieb ist nur eine minimale Wartung notwendig, der Filterwechsel funktioniert schnell und problemlos. Das Luftverteilsystem ist vom Hygiene-Institut geprüft.

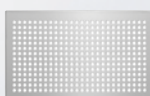

Zehnder Roma



Zehnder Pisa



Zehnder Torino



Zehnder Venezia

**Design-Abdeckgitter**  
**Perfekte Optik**

Zu jedem Einrichtungsstil passende Design-Abdeckgitter, ob in weiß oder Edelstahloptik, verbergen diskret die Auslässe für Zu- und Abluft im Wohnraum. Sie sorgen für eine angenehme, geräuschlose Frischluftzufuhr ohne Zegerscheinungen.

Zehnder Group Deutschland GmbH · Almweg 34 · 77933 Lahr · Deutschland  
info@zehnder-systems.de · www.zehnder-systems.de

Zehnder Österreich GmbH · Davidgasse 95/3 · 1100 Wien · Österreich  
info@zehnder-systems.at · www.zehnder-systems.at

T +49 7821 586-0

**zehnder**

Z-DE-V0521-RAD-GBR-de, Änderungen vorbehalten